



700 t



54 m
80 m



112 m



152 m

The maximum on 8 axles

LTM 1650-8.1

Mobilkran • Mobile crane • Grue mobile
Autogrú • Grúa mòvil • Мобильный кран

LIEBHERR

Mobile and crawler cranes



Technische Daten

Technical data · Caractéristiques technique · Dati tecnici · Datos técnicos · Технические данные

Maße Dimensions · Encombrement · Dimensioni · Dimensiones · Габариты крана	4-5
Mobilkran Mobile crane · Grue mobile · Autogrù · Grúa móvil · Мобильный кран	6-7
Liebherr Ein-Motor-Konzept Liebherr SingleEngine Concept · Concept de moteur unique Liebherr · Concetto a motore singolo Liebherr Concepto Liebherr de accionamiento con un motor · Одномоторная концепция Liebherr	8
Krandaten Crane data · Dates de la grue · Dati gru · Características · Технические характеристики крана	9
VarioBallast®	10-11
Straßenfahrt On-road driving · Déplacement sur route · Guida su strada · Marcha por carreteras · Движение по дорогам	12
Baustellenfahrt Jobsite driving · Déplacement sur chantier · Guida in cantiere · Marcha en obra · Движение по стройплощадке	13
VarioBase®	14
Transportplan Transportation plan · Plan de transport · Piano di trasporto · Esquema de transporte · Транспортна	15-16
Kranequipment optimiert für den Transport Crane equipment improved for transport · Équipement de grue optimisé pour le transport Attrezzature per gru ottimizzate per il trasporto · Equipamiento de grúa optimizado para el transporte Крановое оборудование, оптимизированное для транспортировки	17
Ballast Counterweight · Contrepoids · Zavorra · Lastre · Противовес	17
Grundgerät rüsten Setting up basic machine · Équipement de l'appareil de base · Allestire il dispositivo di base Equipamiento de la máquina base · Монтаж базовой конструкции	18-19
Wippbare Gitterspitze mit vielen Vorteilen Luffing lattice jib with a whole host of benefits · Pointe de flèche en treillis basculante aux nombreux avantages Punta a griglia a dondolo con numerosi vantaggi · Plumín de celosía abatible con muchas ventajas Решетчатый удлинитель со множеством преимуществ	20-21
Auslegersysteme Boom/jib combinations · Configurations de flèche · Sistema braccio · Sistemas de pluma · Стреловые системы	22-25

T3	26-27
T3Y	28-29
T3N	30-43
T3YVEN	44-55
T3YV2EN	56-67
T5	68-69
T5Y	70-71
T5YVENZF	72-91
T5N	92-113
T5YVEN	114-125
 Windkraftanwendungen	
Wind power applications · Applications de centrale éolienne · Utilizzo in parchi eolici Aplicaciones eólicas · Монтажа ветроэнергетических генераторов	126-127
 Ausstattung, Symbolerklärung, Anmerkungen	
Equipment, Description of symbols, Remarks · Equipement, Explication des symboles, Remarques Equipaggiamento, Legenda simboli, Note · Equipamiento, Descripción de los símbolos, Observaciones Оборудование, Объяснение символов, Примечани	128-136

Dimensions · Encombrement · Dimensioni · Dimensiones · Габариты крана

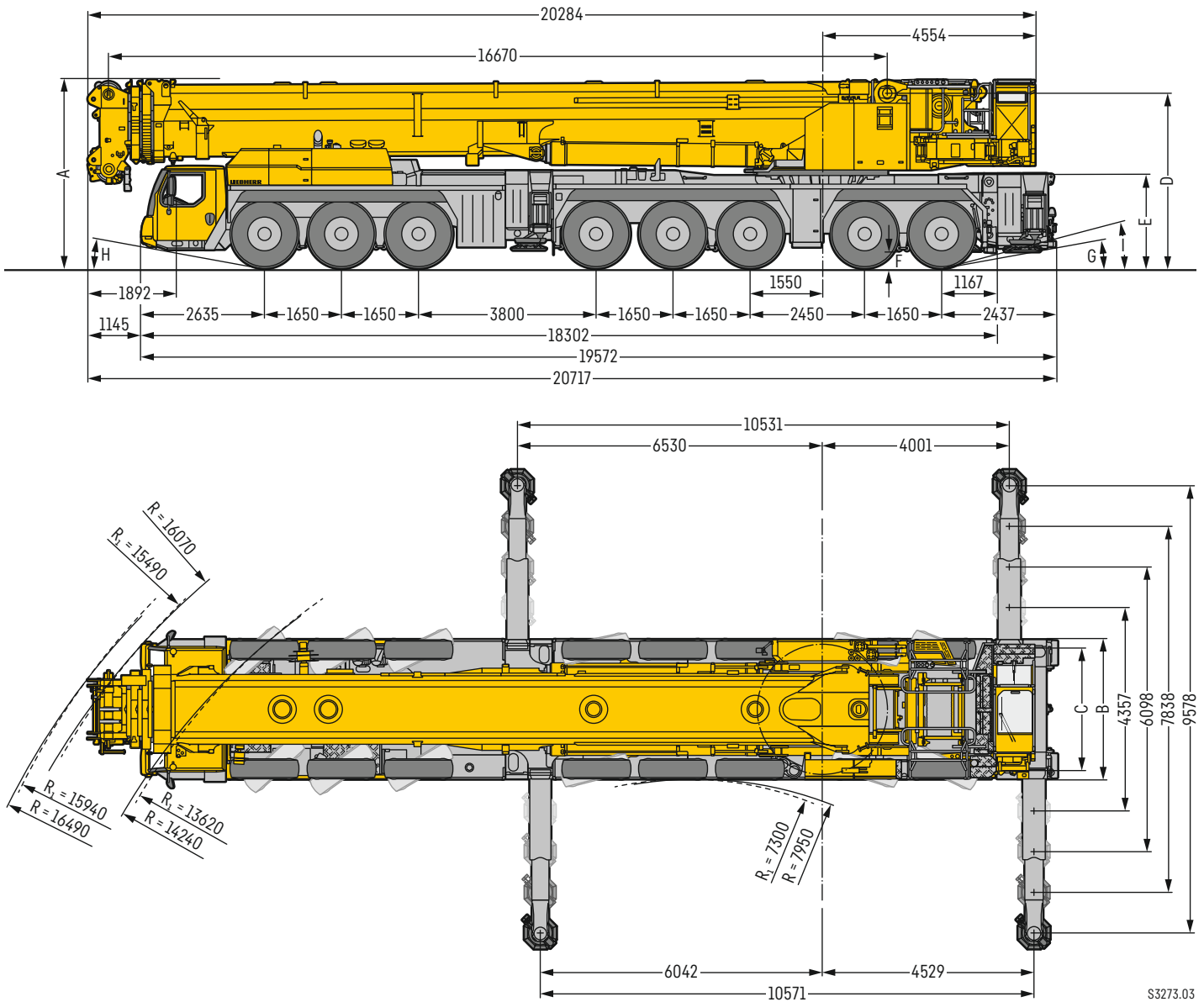

R_1 = Allradlenkung · All-wheel steering · Direction toutes roues · Tutti gli assi sterzanti · Dirección en todos los ejes · Поворот всеми колесами

Maße · Dimensions · Encombrement · Dimensioni · Dimensiones · Размеры mm

	A	A 125 mm*	B	C	D	E	F	G	H	I
385/95 R 25 (14.00 R 25)	3950	3825	3000	2610	3660	1915	285	9°	9°	13°
445/95 R 25 (16.00 R 25)	4000	3875	3000	2550	3710	1965	335	10°	10°	16°
525/80 R 25 (20.5 R 25)	4000	3875	3100	2570	3710	1965	335	10°	10°	16°

* abgesenkt · lowered · abaissé · abbassato · suspensión abajo · шасси осажено

Dimensions · Encombrement · Dimensioni · Dimensiones · Габариты крана

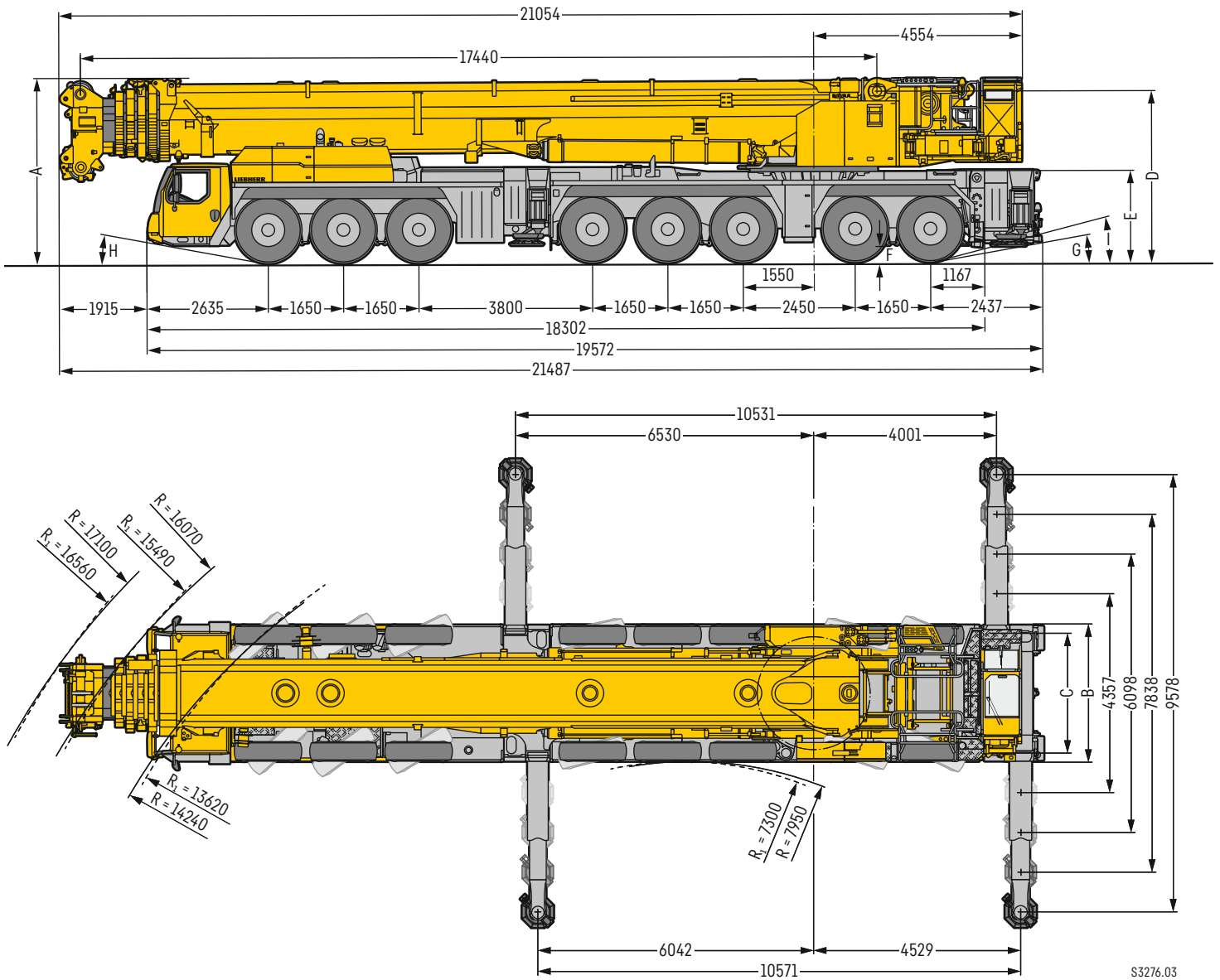

R₁ = Allradlenkung · All-wheel steering · Direction toutes roues · Tutti gli assi sterzanti · Dirección en todos los ejes · Поворот всеми колесами

Maße · Dimensions · Encombrement · Dimensioni · Dimensiones · Размеры mm

	A	A 125 mm*	B	C	D	E	F	G	H	I
385/95 R 25 (14.00 R 25)	3950	3825	3000	2610	3660	1915	285	9°	9°	13°
445/95 R 25 (16.00 R 25)	4000	3875	3000	2550	3710	1965	335	10°	10°	16°
525/80 R 25 (20.5 R 25)	4000	3875	3100	2570	3710	1965	335	10°	10°	16°

* abgesenkt · lowered · abaissé · abbassato · suspensión abajo · шасси осажено

LTM 1650-8.1



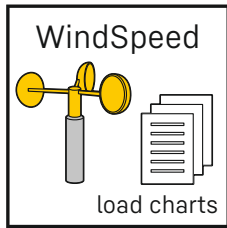

Erhöhte Flexibilität und Sicherheit durch Traglasttabellen mit unterschiedlichen zulässigen Windgeschwindigkeiten.

Increased flexibility and safety by using lifting capacity tables with different maximum wind speeds.

Une flexibilité et une sécurité accrues grâce aux tableaux de charge avec différentes vitesses de vent autorisées.

Più flessibilità e sicurezza grazie alle tabelle di carico con diverse velocità del vento ammissibili.

Mayor flexibilidad y seguridad gracias a las tablas de capacidad de carga con diferentes velocidades de viento permitidas.

Увеличенные технологические возможности и повышенная безопасность благодаря таблицам грузоподъемности с разными значениями допустимой скорости ветра.

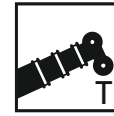

T3 54 m
T5 80 m



6 m - 62 m



21 m - 91 m



VarioBallast®
175 t

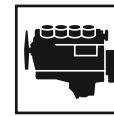

505 kW (686 PS)

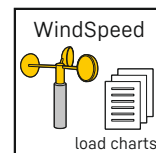
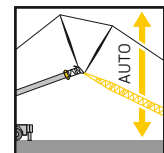
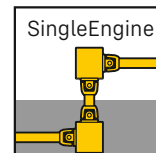
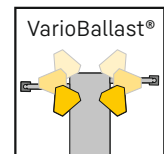
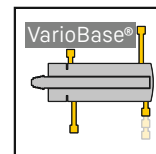

Liebherr Ein-Motor-Konzept

Liebherr SingleEngine concept - Concept de moteur unique Liebherr - Concetto a motore singolo Liebherr
Concepto Liebherr de accionamiento con un motor - Одномоторная концепция Liebherr



Fahrabstimmung im Unterwagen mit ECO- oder Powermode reduziert Lärm und Kraftstoffverbrauch

Driving strategy in the carrier with ECO- or Powermode to reduce noise and fuel

L'adaptation du mode de déplacement avec le mode ECO ou le mode Puissance permet de réduire le niveau sonore et la consommation de carburant

Le strategie di guida su strada con ECOmode o Powermode riducono il rumore e il consumo di carburante

La adaptación de la marcha en el chasis inferior con ECOmode o Powermode reduce el ruido y el consumo de combustible

Согласование режима движения на шасси посредством ECOmode и Powermode уменьшает шум и расход топлива



Reduzierung des Kraftstoffverbrauchs durch automatisches Auskuppeln des kompletten Pumpenantriebs im Motor-Leerlaufbetrieb

Reduced fuel consumption due to automatic disengaging of the complete pump drive at engine idling

Réduction de la consommation de carburant par désengagement automatique de l'entraînement complet de la pompe en mode ralenti

Riduzione consumo carburante attraverso il disaccoppiamento automatico della pompa quando il motore è in folle

Reducción del consumo de combustible desacoplado de forma automática el accionamiento completo de las bombas en ralentí

Снижение расхода топлива за счет автоматического отключения всего привода насосов в режиме холостого хода двигателя

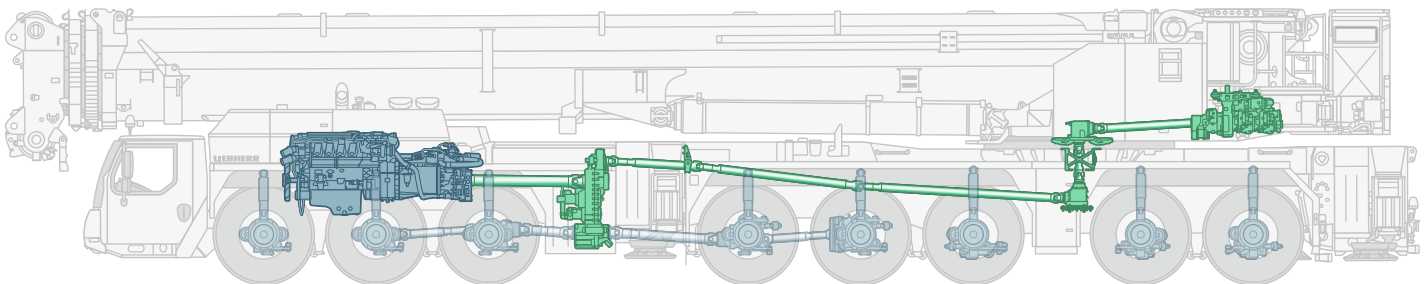

S3275.01

Liebherr-8-Zylinder-Motor 505 kW/686 PS

Liebherr-8-cylinder engine 505 kW/686 HP

Moteur 8 cylindres Liebherr 505 kW/686 CH

Motore Liebherr a 8 cilindri 505 kW/686 CV

Motor Liebherr de 8 cilindros 505 kW/686 CV

8-цилиндровый двигатель Liebherr 505 кВт/686 л. с.

Mechanische Welle mit hohem Wirkungsgrad

Mechanical shaft with high degree of efficiency

Arbre mécanique à haut rendement

Albero meccanico ad alto rendimento

Eje mecánico con alto rendimiento

Механический вал с высоким коэффициентом полезного действия





Krandaten

Crane data · Dates de la grue · Dati gru · Características · Технические характеристики крана











Hakenflasche

Hook block · Moufles à crochet · Bozzello · Pastecas · Крюковые подвески

			
239,3 t	11	22	4,6 t / 3,85 t
211,2 t	9	19	4,2 t / 3,2 t
171,6 t	7	15	4 t / 3,25 t / 2,5 t
129,6 t	5	11	3,5 t / 2,75 t / 2 t
84,9 t	3	7	3 t / 2,25 t / 1,5 t
37,5 t	1	3	1,75 t / 1 t
12,7 t	-	1	0,7 t

Kranfahrgestell



Crane carrier · Châssis porteur · Autotelai · Chasis · Шасси

	 km/h min. мин.	 km/h max. макс.	 %		
385/95 R 25 (14.00 R 25)	1,7	80	43,9 %		
445/95 R 25 (16.00 R 25)	1,9	85	39,5 %		
525/80 R 25 (20.5 R 25)	1,9	85	39,5 %		

Theoretisches Steigvermögen · Theoretical gradeability · Aptitude théorique en pente · Inclinación teórica
Capacidad de traslación teórica en pendiente · теоретическая способность подъема











Max. Stützkräfte

Max. supporting forces · Forces d'appui max. · Max forze di supporto
Fuerzas de apoyo máx. · Макс. сила реакции опоры

		
F_{max}	1.860 kN (189,6 t)	2.380 kN (242,6 t)

Kranoberwagen

Crane superstructure · Partie tournante · Torretta · Superestructura · Поворотная часть

			
 0 - 130 m/min für einfachen Strang · single line · au brin simple per tiro diretto · a tiro directo · при однократной запасовке	25 mm	640 m	126 kN
 0 - 145 m/min für einfachen Strang · single line · au brin simple per tiro diretto · a tiro directo · при однократной запасовке	25 mm	800 m	126 kN
 0 - 140 m/min für einfachen Strang · single line · au brin simple per tiro diretto · a tiro directo · при однократной запасовке	25 mm	1.130 m	140 kN
 0 - 0,9 min⁻¹ · об/мин			
 ca. 105 s bis 84° Auslegerstellung · approx. 105 seconds to reach 84° boom angle env. 105 s jusqu'à 84° · circa 105 secondi fino ad un'angolazione del braccio di 84° aprox. 105 segundos hasta 84° de inclinación de pluma · ок. 105 сек. до выставления стрелы на 84°			
 ca. 380/700 s für Auslegerlänge 16,7 - 54 m / 17,4 - 80 m · approx. 380/700 seconds for boom extension from 16,7 - 54 m / 17,4 - 80 m env. 380/700 s pour passer de 16,7 - 54 m / 17,4 - 80 m · ca. 380/700 secondi per passare dalla lunghezza del braccio di 16,7 - 54 m / 17,4 - 80 m aprox. 380/700 segundos para telescopar la pluma de 16,7 - 54 m / 17,4 - 80 m · ок. 380/700 сек. до выдвижения от 16,7 - 54 m / 17,4 - 80 m			

VarioBallast® – wirtschaftlich und platzsparend

economical and space-saving • économique et peu encombrant • economicamente conveniente e compatto
 económico y compacto • экономичное и компактное решение

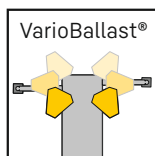
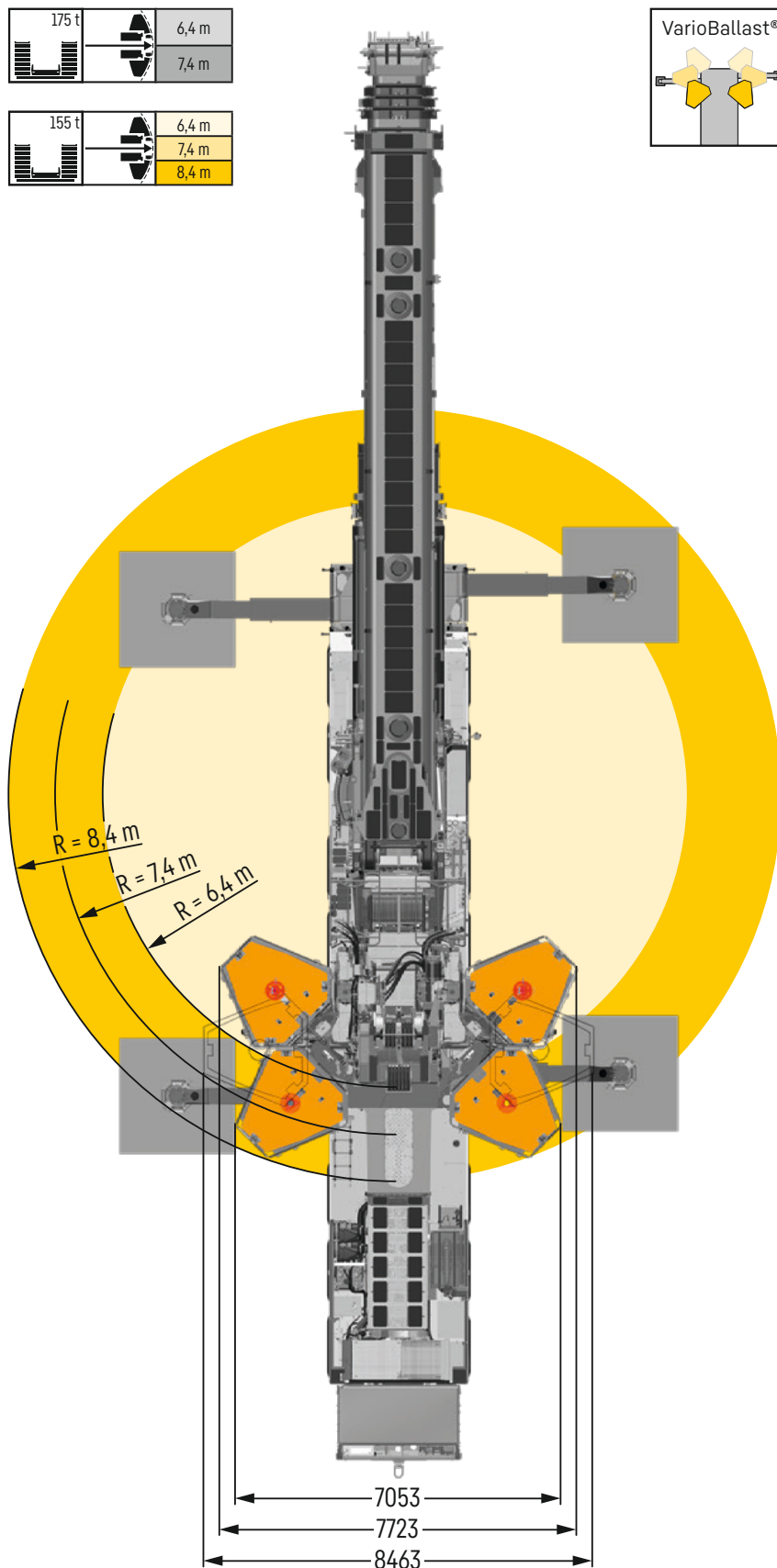
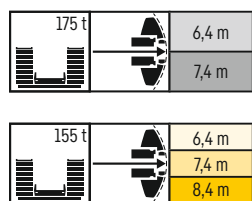

VarioBallast® – Arbeiten auf beengten Baustellen

Working on constricted sites • Pour travailler sur des chantiers exigus • Lavorare in cantieri ristretti
 Trabajos en obras con espacio reducido • Работа на тесных стройплощадках

Gleiche Traglast durch höheren Ballast bei kleinerem Ballastradius!

Almost identical lifting capacities with more ballast but smaller ballast radius!

Des charges identiques avec des lests plus importants pour des rayons de lestage plus petits!

Carichi uguali con una zavorra maggiore, con un raggio di zavorra inferiore!

La misma capacidad de carga debido a un lastre mayor con un radio de lastre menor!

Практически аналогичная грузоподъемность благодаря увеличенному балласту при его меньшем радиусе!

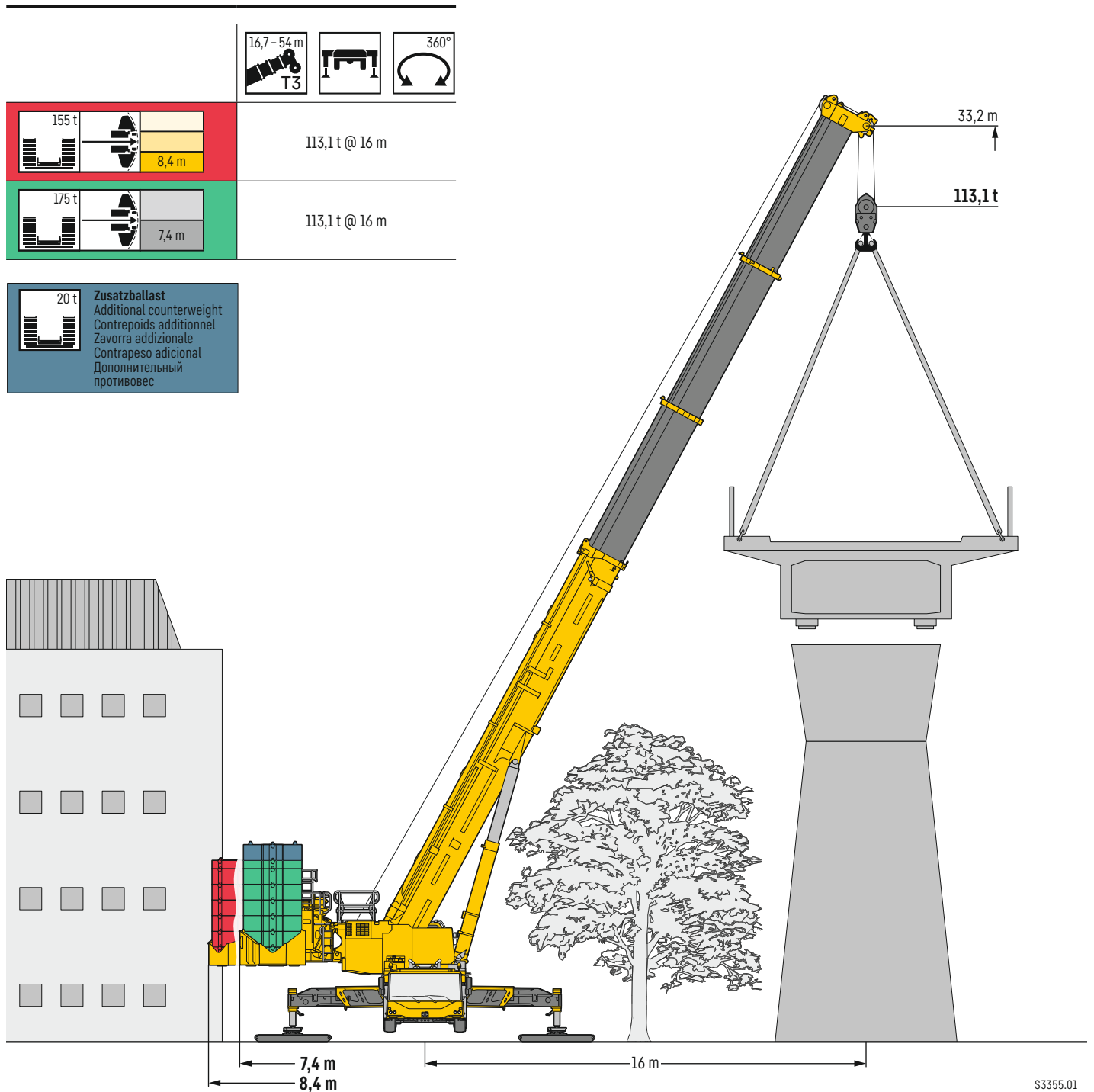

S3355.01

Straßenfahrt

On-road driving · Déplacement sur route · Guida su strada · Marcha por carreteras · Движение по дорогамкрана

≤ 53 t

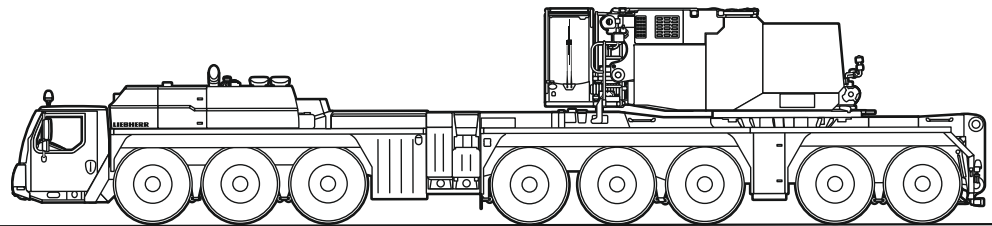

≤ 6 t ≤ 6 t ≤ 6 t ≤ 6 t ≤ 8 t ≤ 8 t ≤ 8 t ≤ 8 t

≤ 57 t

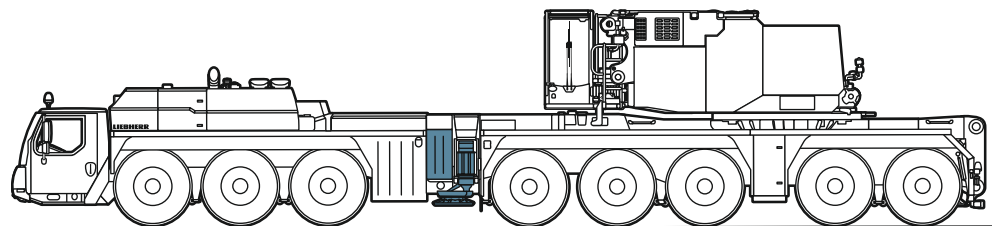

≤ 7 t ≤ 7 t ≤ 7 t ≤ 7 t ≤ 8 t ≤ 8 t ≤ 8 t ≤ 8 t

≤ 57 t

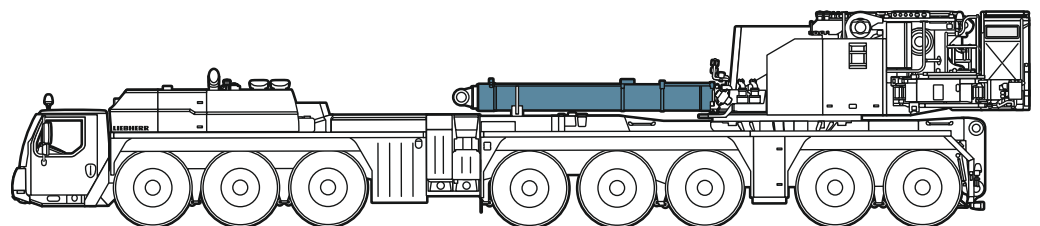

≤ 5 t ≤ 5 t ≤ 5 t ≤ 5 t ≤ 10 t ≤ 10 t ≤ 10 t ≤ 10 t

≤ 62 t

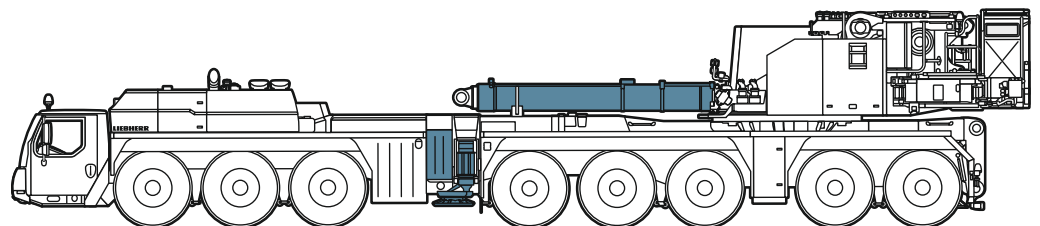

≤ 5,5 t ≤ 5,5 t ≤ 5,5 t ≤ 5,5 t ≤ 10 t ≤ 10 t ≤ 10 t ≤ 10 t

≤ 96 t

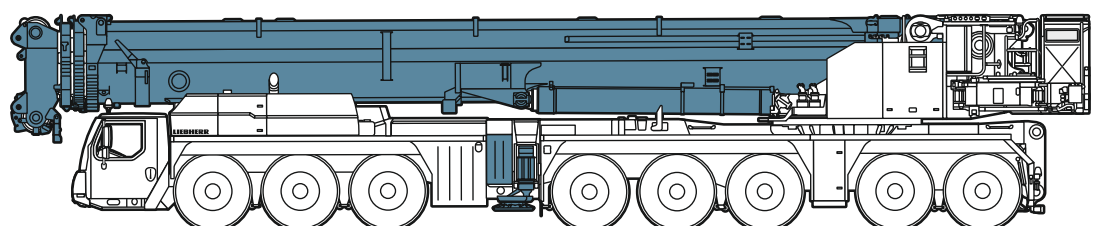

≤ 12 t ≤ 12 t ≤ 12 t ≤ 12 t ≤ 12 t ≤ 12 t ≤ 12 t ≤ 12 t

Baustellenfahrt

Jobsite driving · Déplacement sur chantier · Guida in cantiere · Marcha en obra · Движение по стройплощадке

≤ 105 t

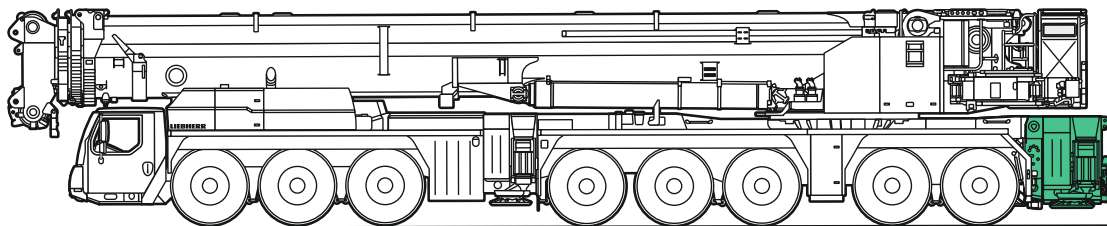

≤ 11 t ≤ 11 t ≤ 11 t ≤ 11 t ≤ 16 t ≤ 16 t ≤ 16 t ≤ 16 t

≤ 106 t

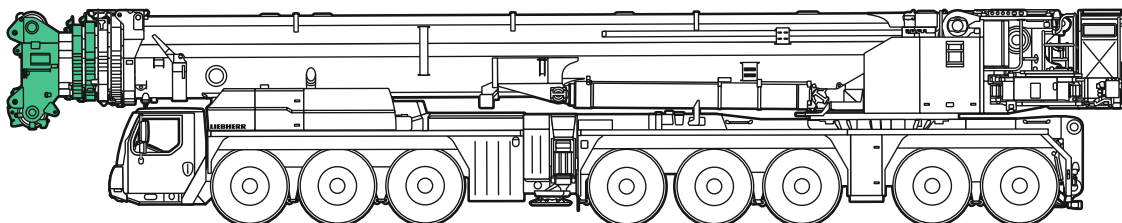

≤ 15 t ≤ 15 t ≤ 15 t ≤ 15 t ≤ 12 t ≤ 12 t ≤ 12 t ≤ 12 t

≤ 115 t

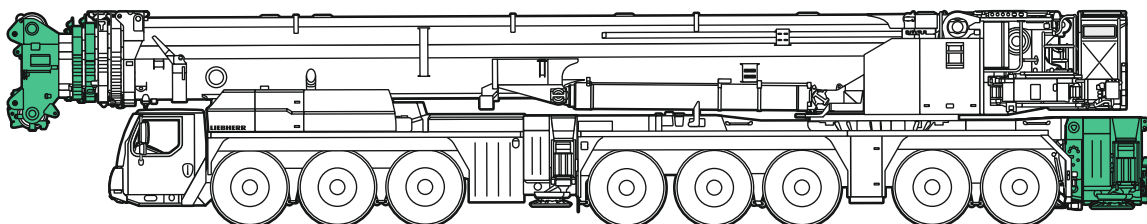

≤ 14 t ≤ 14 t ≤ 14 t ≤ 14 t ≤ 16 t ≤ 16 t ≤ 16 t ≤ 16 t

≤ 125 t

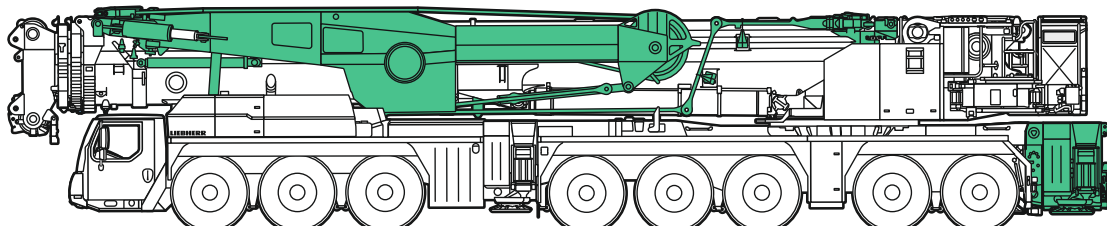

≤ 16 t ≤ 16 t ≤ 16 t ≤ 16 t ≤ 16 t ≤ 16 t ≤ 16 t ≤ 16 t

≤ 134 t

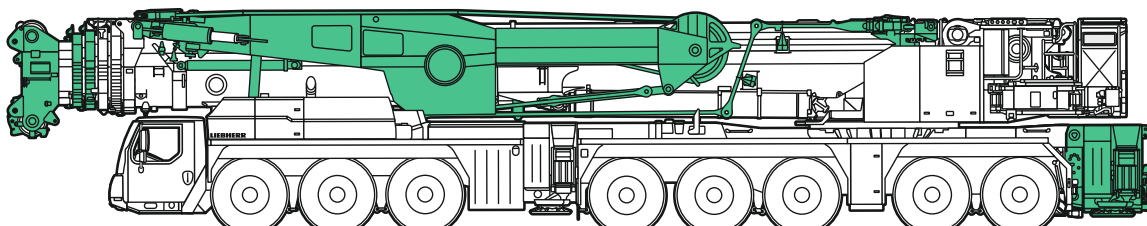

≤ 19 t ≤ 19 t ≤ 19 t ≤ 19 t ≤ 16 t ≤ 16 t ≤ 16 t ≤ 16 t

S3347.04

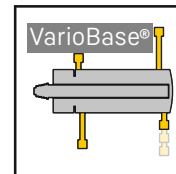

Mehr Flexibilität · More flexibility · Flexibilité accrue · Più flessibilità
 Más flexibilidad · Для большей универсальности

Mit der variablen Abstützbasis VarioBase® kann jede einzelne Kranabstützung individuell positioniert werden – entscheidend auf beengten Baustellen!

The VarioBase® variable support base enables each outrigger to be positioned individually – fantastic on constricted sites!

La base d'appui variable VarioBase® permet de positionner chaque stabilisateur de grue individuellement : essentiel sur des chantiers exigus !

Con la base di supporto variabile VarioBase®, ogni singolo stabilizzatore della gru può essere posizionato individualmente: un aspetto decisivo in cantieri stretti!

Con la base de apoyo variable VarioBase®, cada uno de los soportes de la grúa puede posicionarse individualmente, lo que es crucial en las obras de construcción con espacio reducido.

С помощью адаптивной опорной базы VarioBase® каждую выносную опору крана можно позиционировать индивидуально – это имеет решающее значение в условиях ограниченного пространства на стройплощадке!

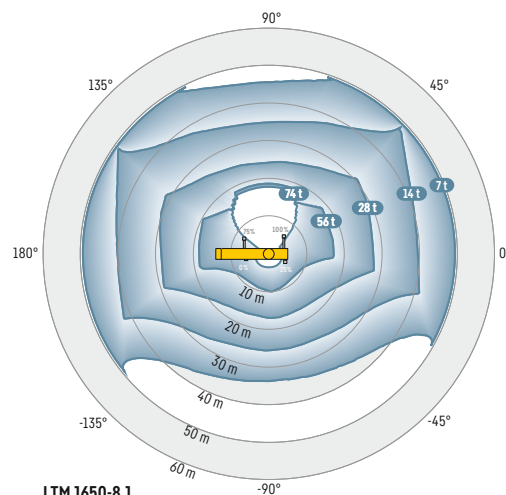

LTM 1650-8.1
 54 m VarioBase 65 t

S3398.02

Größerer Arbeitsbereich · Larger working range · Plus grande zone de travail
 Spazio di lavoro più grande · Mayor área de trabajo · Увеличенная рабочая зона

Selbst bei maximal ausgefahrenen Schiebehöhlen lassen sich mit VarioBase® Vorteile erzielen – der Arbeitsbereich vergrößert sich deutlich!

Even with the outriggers fully extended, VarioBase® delivers benefits – by significantly increasing the crane's working range!

Même avec des longerons coulissants déployés au maximum, VarioBase® offre des avantages décisifs : la zone de travail est nettement agrandie !

Anche con i longheroni scorrevoli estesi al massimo, con VarioBase® è possibile ottenere dei vantaggi: l'area di lavoro aumenta in modo notevole!

Incluso con las barras extensibles desplegadas al máximo, el VarioBase® ofrece ventajas: ¡el área de trabajo aumenta considerablemente!

Благодаря опорной базе VarioBase® преимущества могут быть достигнуты даже при максимально выдвинутых выносных опорах – рабочая зона существенно увеличивается!

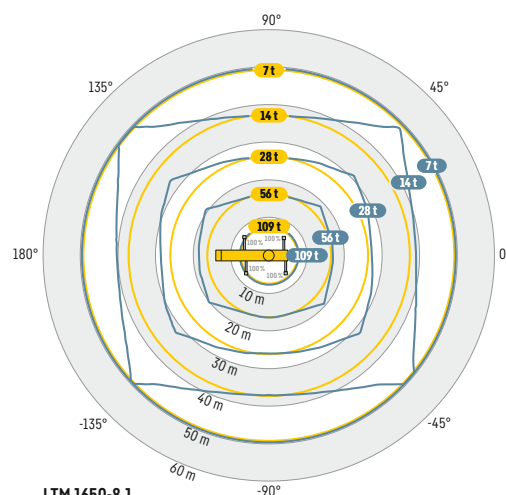

LTM 1650-8.1
 54 m 100% 109 t 65 t

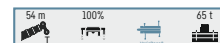

S3395.01

Höhere Wirtschaftlichkeit · Greater economy · Rentabilité accrue
 Convenienza superiore · Mayor eficiencia económica · Повышенная экономичность

In vielen Fällen kann durch die Verwendung von VarioBase® Gegengewicht und hierdurch Transport-Kosten eingespart werden!

In many cases, the use of VarioBase® means less counterweight is required, therefore reducing transport costs.

Dans de nombreux cas, l'utilisation du VarioBase® permet d'économiser du lest de base et par là-même des coûts de transport !

In molti casi, utilizzando VarioBase®, si può risparmiare contrappeso e di conseguenza anche costi di trasporto!

En muchos casos, el uso del VarioBase® permite ahorrar contrapeso y, por tanto, gastos de transporte.

Во многих случаях благодаря использованию опорной базы VarioBase® можно сэкономить на противовесе и тем самым сократить транспортные расходы!

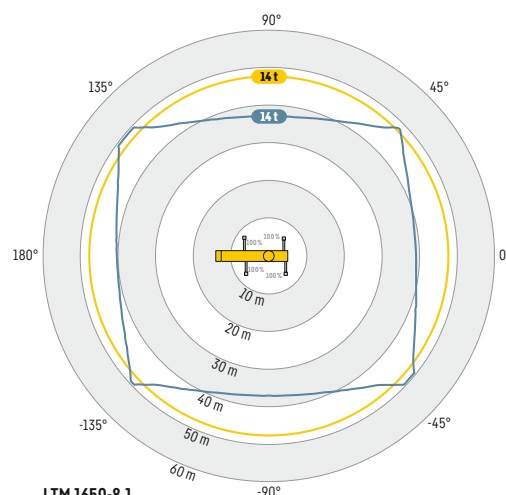

LTM 1650-8.1
 54 m 100% 95 t 65 t

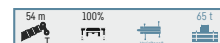

S3396.01

Transportplan

Transportation plan · Plan de transport · Piano di trasporto · Esquema de transporte · Транспортна

Teil · Part · Partie · Parte · Pieza · Часть



TY-Abspannung (inkl. Anbauteile)

TY guying (including attachments)
 Haubanage en TY (avec pièces de montage)
 Controventatura TY (compresi gli attacchi)
 Arriostramiento TY (incluidas las piezas de montaje)
 TY-расчал (вкл. навесные детали)

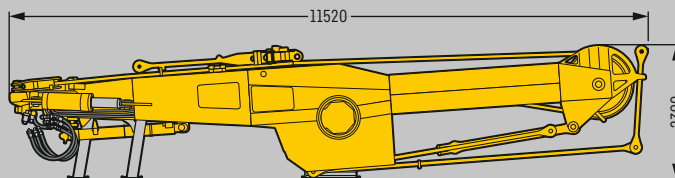

3 m Breite · Width · Largeur · Larghezza · Anchura · Ширина

19,2 t

N-Montageeinheit

N assembly unit
 Unité de montage N
 Unità di montaggio N
 Unidad de montaje N
 N-образная монтажная единица

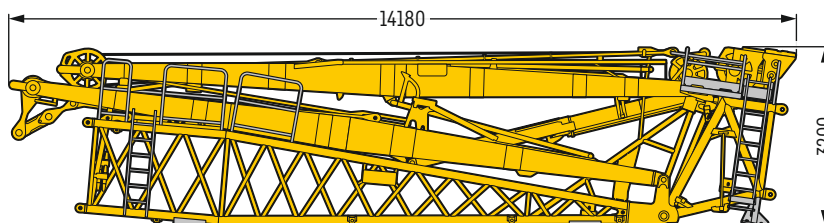

2,5 m Breite · Width · Largeur · Larghezza · Anchura · Ширина

13 t

Schiebehelmkasten

Outrigger box
 Coffre pour longerons coulissants
 Cassetta per longeroni scorrevoli
 Caja de barras extensibles
 Короб выносной опоры

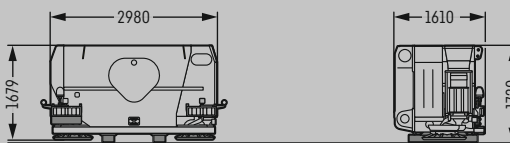

9,4 t

Winde 3 (inkl. Seil & Verstellflasche)

Winch 3 (including rope & adjustable block)
 Treuil 3 (avec câble et moufle réglable)
 Argano 3 (incl. fune e puleggia di regolazione)
 Cabrestante 3 (incluido cable y motón de ajuste)
 Лебедка 3 (вкл. трос и регулируемую обойму)

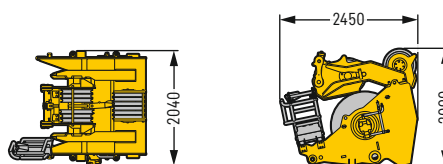

7,9 t

Hubwerk 2 (inkl. Seil)

Hoist gear 2 (including rope)
 Treuil de levage 2 (avec câble)
 Argano 2 (fune inclusa)
 Cabrestante 2 (incluido cable)
 Механизм подъема 2 (вкл. трос)



4,7 t

S3498

Transportplan

Transportation plan · Plan de transport · Piano di trasporto · Esquema de transporte · Транспортна

Teil · Part · Partie · Parte · Pieza · Часть



Gegengewichtsrahmen mit Montagewinde, Aufnahme Gegengewichte

Counterweight frame with erection winch, counterweight support

Bâti de contrepoids avec treuil démontage, réception contrepoids

Telaio del contrappeso con argano di montaggio, alloggiamento contrappesi

Bastidor de contrapeso con cabrestante de montaje, apoyo de contrapesos

Рама противовеса с монтажной лебедкой, захваты для противовесов

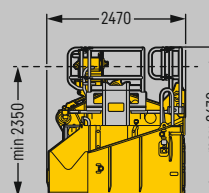
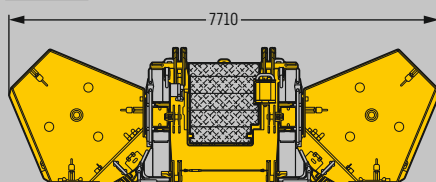

25 t

Aufnahme Gegengewichte

Counterweight support

Réception contrepoids

Alloggiamento contrappesi

Apoyo de contrapesos

Захваты для противовесов

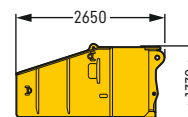
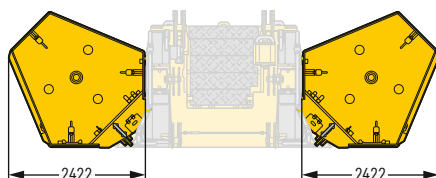

2 x 6,6 t

Gegengewichtsrahmen mit Montagewinde

Counterweight frame with erection winch

Bâti de contrepoids avec treuil de montage

Telaio del contrappeso con argano di montaggio

Bastidor de contrapeso con cabrestante de montaje

Рама противовеса с монтажной лебедкой

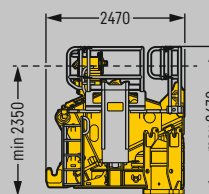
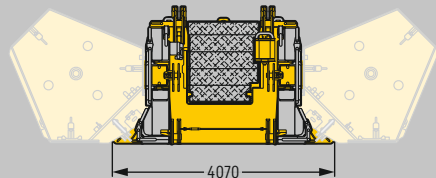

11,8 t

Ballast

Counterweight

Contrepoids

Contrappeso

Contrapeso

Противовес

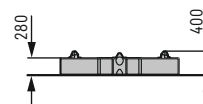
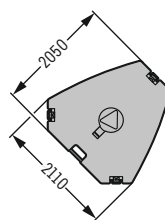

5 t

Ballast

Counterweight

Contrepoids

Contrappeso

Contrapeso

Противовес

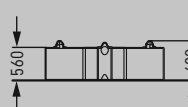
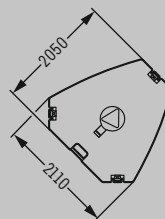

10 t

S3498

Kranequipment optimiert für den Transport

Crane equipment improved for transport · Équipement de grue optimisé pour le transport
 Attrezzature per gru ottimizzate per il trasporto · Equipamiento de grúa optimizado para el transporte
 Крановое оборудование, оптимизированное для транспортировки



Ballast

Counterweight · Contrepoids · Zavorra · Lastre · Противовес

155 t Grundballast
 Basic counterweight
 Plaque de base
 Zavorra base
 Toneladas lastre basico
 Основной противовес

20 t Zusatzballast
 Additional counterweight
 Contrepoids additionnel
 Zavorra addizionale
 Contrapeso adicional
 Дополнительный противовес

175 t Gesamtballast
 Total counterweight
 Contrepoids total
 Zavorra totale
 Contrapeso total
 Общего противовеса

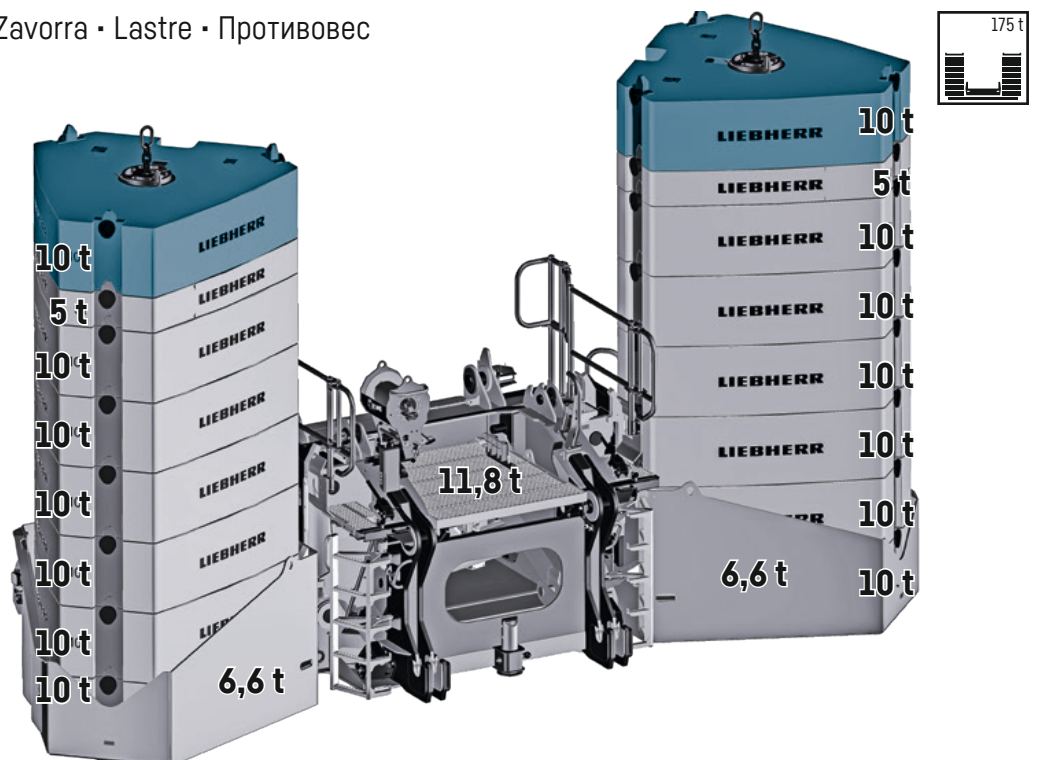

Grundgerät rüsten

Setting up basic machine • Équipement de l'appareil de base • Allestire il dispositivo di base
Equipamiento de la máquina base • Монтаж базовой конструкции



- 1 Abgestützt auf den vorderen Stützen**
Supported on the front outriggers
Appuyé sur les stabilisateurs avant
Puntellato sui supporti anteriori
Apoyo en los soportes delanteros
Поддерживается с помощью передних опор
- 2 Rüsten mit BTT-Funkfernsteuerung & Zusatzabstützung Fahrzeugheck (optional)**
Setting up with BTT remote control & additional support at rear of vehicle (optional)
Équipement avec la radiotélécommande BTT & le support additionnel arrière de véhicule (en option)
Dotare di radiocomando BTT e supporto aggiuntivo parte posteriore del veicolo (opzionale)
Equipamiento con sistema de control remoto BTT y apoyo adicional en la parte trasera del vehículo (opcional)
Оснащение с помощью пульта дистанционного радиоуправления, дополнительная опора в хвостовой части (опция)
- 3 Selbstmontage hinterer Schiebehelmkasten**
Self-installation of rear outrigger box
Montage automatique du coffre de longerons coulissants arrière
Autoassemblaggio cassetta stabilizzatori posteriore
Automontaje de caja de barras extensibles trasera
Самостоятельный монтаж коробов задних выносных опор
- 4 Schnellkupplungen für Hydraulik & Elektrik**
Quick-release couplings for hydraulics & electrics
Raccords rapides pour les systèmes hydraulique et électrique
Attacchi rapidi per l'idraulica e l'impianto elettrico
Acoplamientos rápidos para los sistemas hidráulico y eléctrico
Быстроразъемные муфты для гидравлической и электрической систем



- 5** **Abstützen bei 25 % für mehr Flexibilität beim Rüsten**
 Outriggers at 25 % for greater flexibility during the set-up process
 Appui à 25 % pour une plus grande flexibilité lors de l'équipement
 Puntellare al 25 % per una maggiore flessibilità durante l'allestimento
 Apoyos a un 25 % para una mayor flexibilidad en el montaje
 Поддержка при угле наклона 25 % для большей гибкости при монтаже

- 7** **Montage Ballast**
 Positioning ballast
 Montage lest
 Montaggio della zavorra
 Montaje del lastre
 Монтаж противовеса

- 6** **Selbstmontage Gegengewichtsrahmen**
 Self-assembly of counterweight frame
 Assemblage automatique bâti de contrepoids
 Autoassemblaggio telaio di contrappeso
 Automontaje del bastidor de contrapeso
 Самостоятельный монтаж рамы противовеса

- 8** **Hydraulische und elektrische Schnellkupplungen verbinden**
 Connecting hydraulic and electrical quick-release couplings
 Raccorder les raccords rapides hydraulique et électrique
 Collegamento degli attacchi rapidi idraulici ed elettrici
 Conexión de los acoplamientos rápidos para los sistemas hidráulico y eléctrico
 Соединение быстроразъемных муфт гидравлической и электрической систем

Wippbare Gitterspitze mit vielen Vorteilen

Luffing lattice jib with a whole host of benefits · Pointe de flèche en treillis basculante aux nombreux avantages
 Punta a griglia a dondolo con numerosi vantaggi · Plumín de celosía abatible con muchas ventajas
 Решетчатый удлинитель со множеством преимуществ

Sicher & komfortabel

Safe & convenient · Sûr & pratique · Sicuro e comodo
 Seguro y cómodo · Надежно и удобно

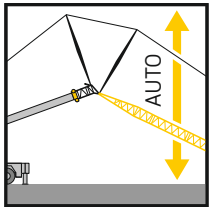

Automatisiertes Aufrichten und Ablegen der Wippspitze durch die LICCON Kransteuerung

Automatic raising and lowering of the luffing jib by the LICCON crane control system

Relevage et dépôt automatisés de la pointe de relevage grâce à la commande de grue LICCON

Sollevamento e abbassamento automatizzati del pennino basculante grazie al sistema di controllo della gru LICCON

Enderezamiento y colocación automáticos del plumín abatible mediante el sistema de control de grúas LICCON

Автоматическая установка и опускание удлинителя с изменяемым вылетом с помощью системы управления краном LICCON

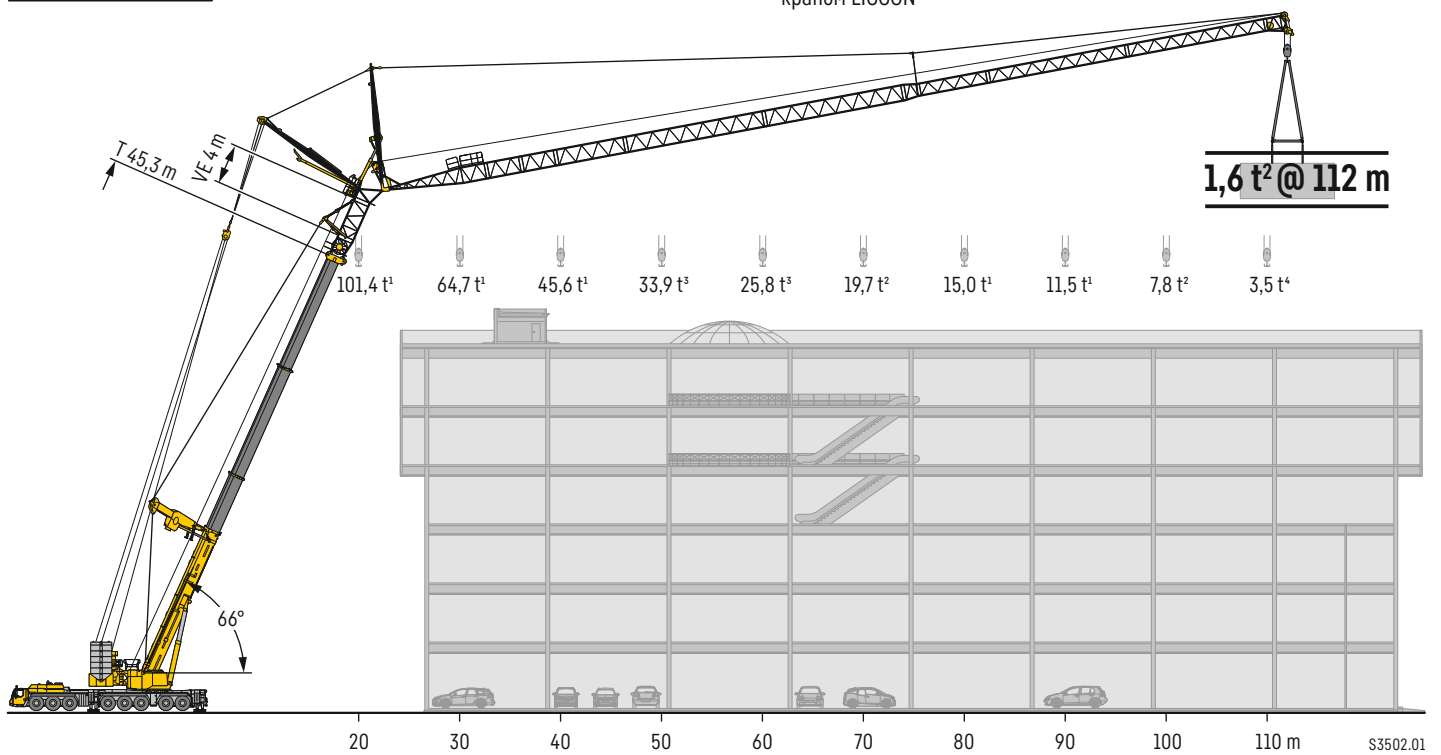

1) T3N; 2) T3YVEN; 3) T5N; 4) T3YVENH

Enormer Arbeitsbereich

Enormous working range · Énorme zone de travail · Area di lavoro enorme
 Enorme rango de trabajo · Невероятно большая рабочая зона

Stufenlose Traglastinterpolation beim Wippen der Auslegerkombination

Infinite lifting capacity interpolation for luffing the boom combination

Interpolation des charges lors du basculement de la combinaison de flèches

Interpolazione del carico continua quando si muove la combinazione di bracci

Interpolación continua de la carga durante el abatimiento del conjunto de plumas

Плавная интерполяция грузоподъемности во время изменения вылета комбинации стрелы

Hohe Tragkräfte

High lifting capacities · Capacités de charge élevées · Elevate capacità di carico · Altas capacidades de carga · Высокая грузоподъемность

- **Optimierte Hubhöhen und Tragkräfte durch 3,5-Meter Gitter-Stückelung**
- **Y-Abspannung & Exzenter-Verlängerung für optimale Seitenstabilität**
- Improved hoisting heights and lifting capacities using 3.5 metre lattice sections
- Y guying & eccentric extension for excellent lateral stability
- Hauteurs de levage et capacités de charge optimisées grâce au fractionnement du treillis de 3,5 mètres
- Haubannage en Y & rallonge excentrique pour une stabilité latérale optimale
- Altezze di sollevamento e capacità di carico ottimizzate grazie alla separazione a griglia da 3,5 metri
- Controventatura a Y e prolungamento eccentrico per una stabilità laterale ottimale
- Alturas de elevación y capacidades de carga optimizadas gracias a tramos de celosía de 3,5 metros
- Arriostamiento Y y prolongación de la excéntrica para una óptima estabilidad lateral
- Оптимальная высота подъема и грузоподъемность за счет разделения сетки на участки по 3,5 метра
- Y-расчал и удлинитель эксцентрика для оптимальной поперечной устойчивости

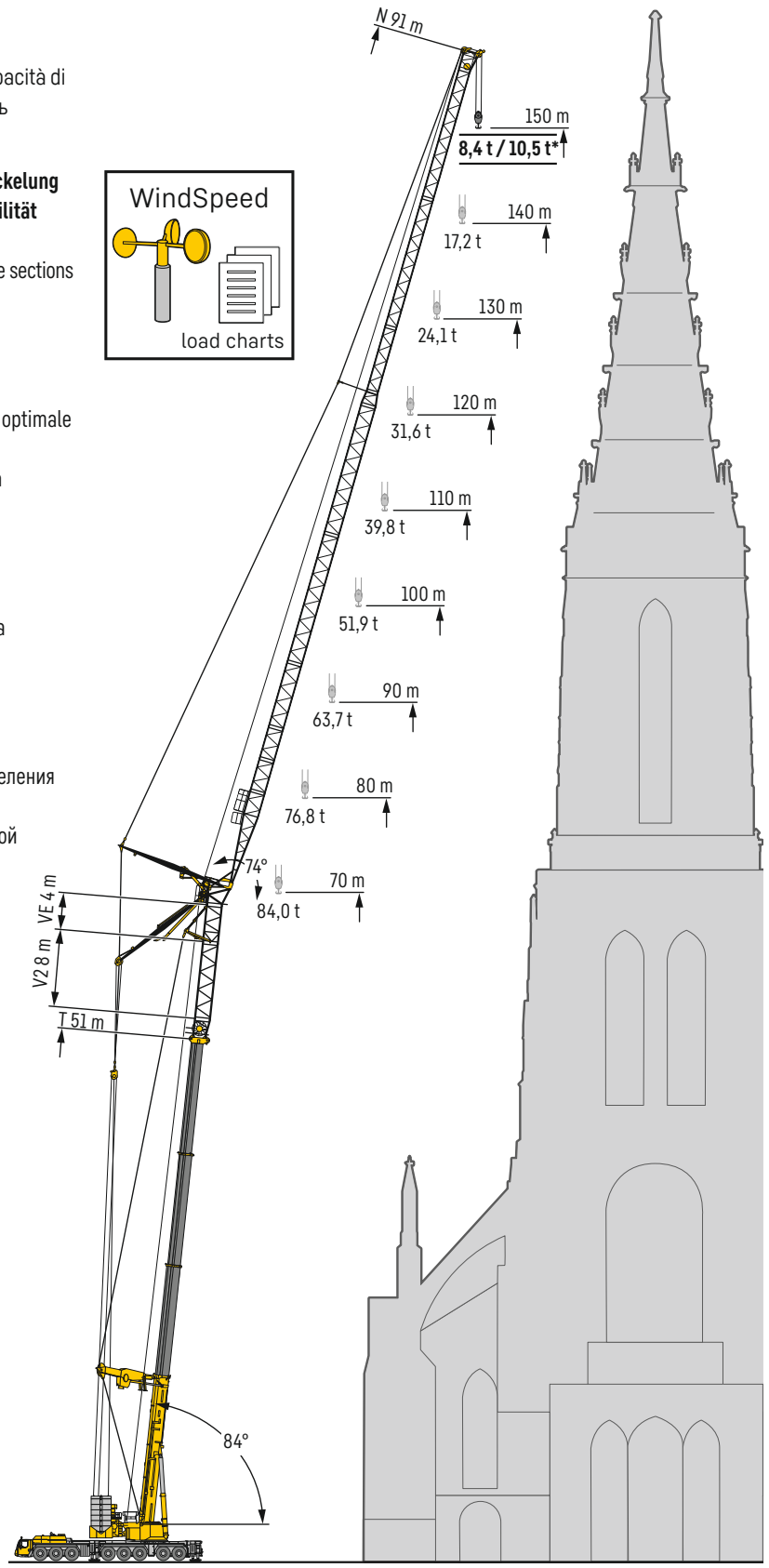
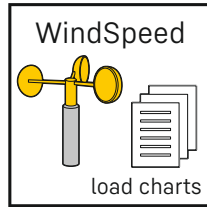

Optimiert für Windkraft-Anwendung

Improved for wind power use · Optimise l'utilisation de l'énergie éolienne · Ottimizzato per l'applicazione per l'energia eolica Optimizado para aplicaciones eólicas · Оптимальное решение для применения в сфере ветроэнергетики

Traglasttabellen bis 13,4 m/s Windstärke bei Verwendung der Wippspitze

Load charts for wind speeds of up to 13.4 m/s when using the luffing jib

Tableaux de capacités de charge jusqu'à un vent d'une force de 13,4 m/s lors de l'utilisation de la pointe de relevage

Tabelle di carico fino a 13,4 m/s di forza del vento quando si utilizza il pennino basculante

Tablas de capacidades de carga a una velocidad del viento de hasta 13,4 m/s con el plumin abatible

Таблицы грузоподъемности при силе ветра до 13,4 м/с с использованием удлинителя с изменяемым вылетом







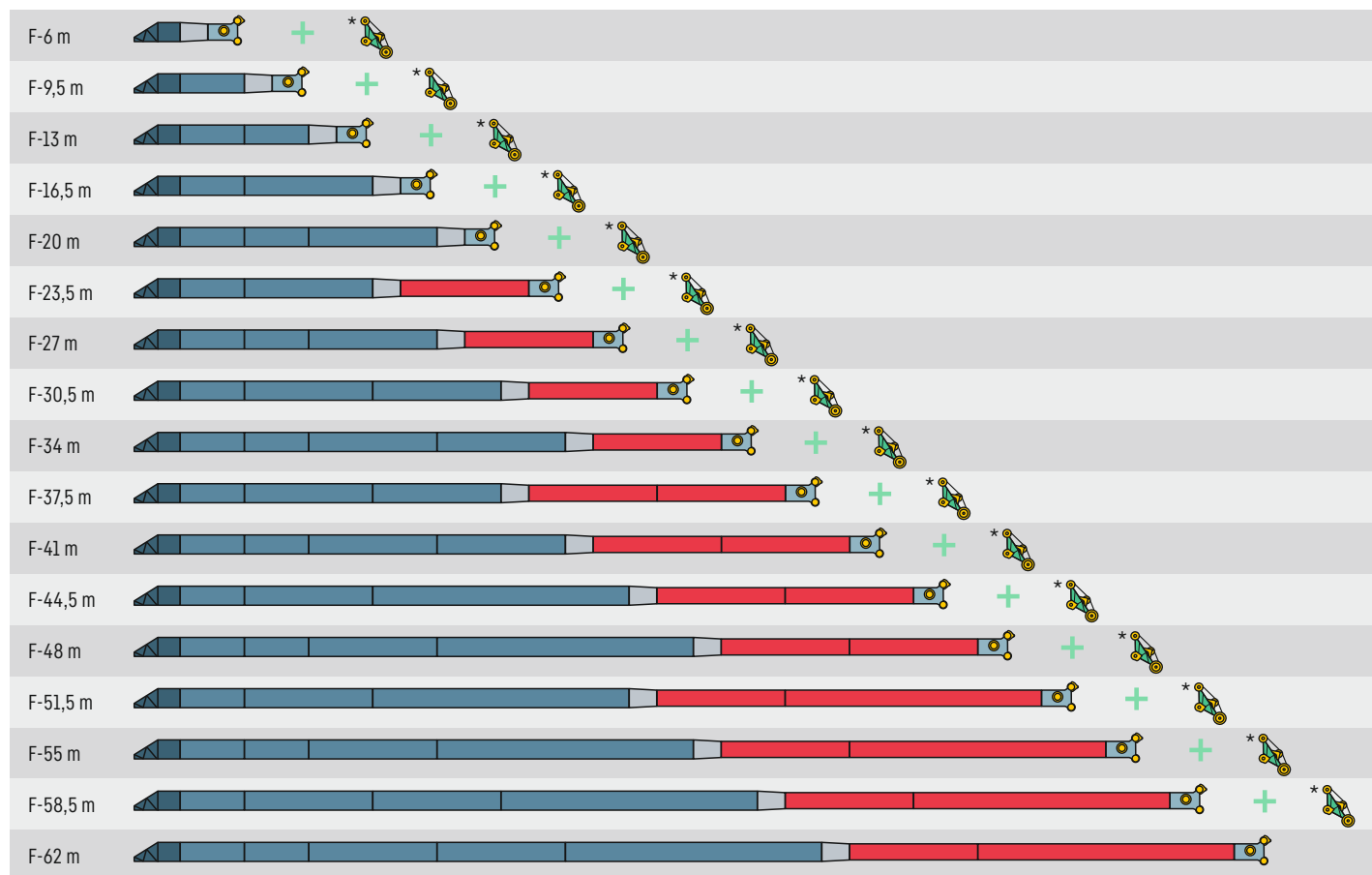

Auslegersysteme – Feste Spitze

Boom/jib combinations – Fixed fly jib • Configurations de flèche – Fléchette fixe

Sistema braccio – Falcone fisso • Sistemas de pluma – Plumín fijo

Стреловые системы – Жесткомонтируемом удлинителе



-  2,5 m TF-Adapter · TF-adapter · TF-adaptateur · TF-adattatore · TF-adaptador · TF - адаптер
-  NA-3,5 m
-  NA-7 m
-  NA-14 m
-  1,5 m NI-Reduzierstück · NI reduction section · Élément réducteur NI · Riduttore NI · Reductor NI · Переходная NI-секция
-  NI-7 m
-  NI-14 m
-  2 m N-Kopfstück · N head section · Élément de tête N · Testa braccio N · Tramo de cabeza N · Оголовок на N
-  1,7 m H-Hilfsspitze optional, abhängig Auslegersystem · H auxiliary jib optional, dependent on boom system
Fléchette auxiliaire H en option, selon le système de flèche · Falconcino ausiliario H opzionale, a seconda del sistema a braccio
Plumín auxiliar H opcional, en función del sistema de pluma · H-вспомогательный наконечник (опция) в зависимости от стреловой системы

S3357.03

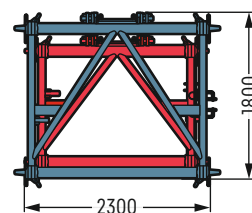
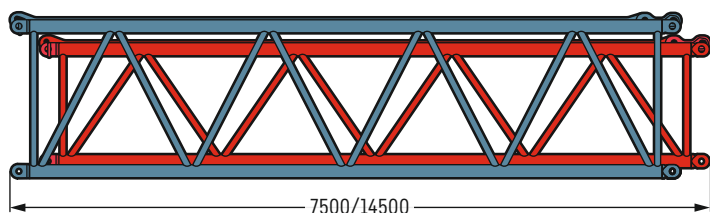

S3321.01

Auslegersysteme – Wippspitze

Boom/jib combinations – Luffing fly jib · Configurations de flèche – Fléchette à volée variable

Sistema braccio – Falcone a volata variabile · Sistemas de pluma – Plumín abatible

Стреловые системы – Качающемся

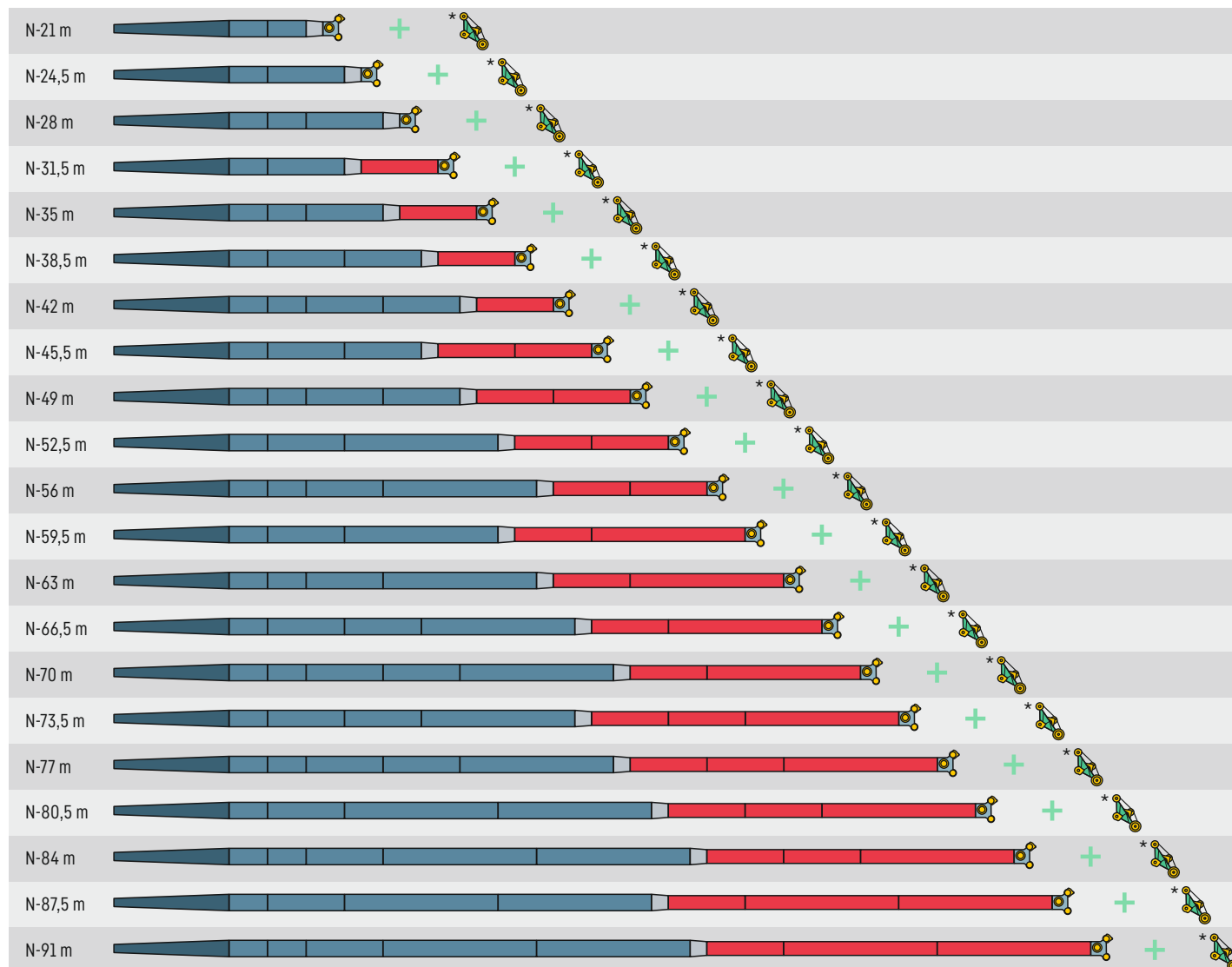

 10,5 m N-Anlenstück · N-shaped base section · Élément de base N · Sezione base N · Tramo de arranque N · Шарнирная N-секция

 NA-3,5 m

 NA-7 m

 NA-14 m

 1,5 m NI-Reduzierstück · NI reduction section · Élément réducteur NI · Riduttore NI · Reductor NI · Переходная NI-секция

 NI-7 m

 NI-14 m

 2 m N-Kopfstück · N head section · Élément de tête N · Testa braccio N · Tramo de cabeza N · Головок на N

 1,7 m H-Hilfsspitze optional, abhängig Auslegersystem · H auxiliary jib optional, dependent on boom system

Fléchette auxiliaire H en option, selon le système de flèche · Falconcino ausiliario H opzionale, a seconda del sistema a braccio

Plumín auxiliar H opcional, en función del sistema de pluma · H-вспомогательный наконечник (опция) в зависимости от стреловой системы

S3356.02

Boom/jib combinations · Configurations de flèche · Sistema braccio · Sistemas de pluma · Стреловые системы

- T3** 54 m Teleskopausleger · Telescopic boom · Flèche télescopique · Braccio telescopico · Pluma telescópica · Телескопическая стрела
-
- Y** Y-Abspannung · Y-shaped guying system · Haubanage Y · Superlift-Braccio tirantato Y · Arriostrado Y · Y-оттяжка
-
- VE** 4 m Teleskopausleger-Verlängerung + Exzenter · Telescopic boom extension + Eccentric · Rallonge de flèche télescopique + Axe excentrique · Prolongamento braccio telescopico + Excenter · Prolongación de pluma telescópica + Exzenter · Удлинение телескопическая стрелы + Эксцентрик
-
- V2** 8 m Teleskopausleger-Verlängerung · Telescopic boom extension · Rallonge de flèche télescopique · Prolongamento braccio telescopico · Prolongación de pluma telescópica · Удлинение телескопическая стрелы
-
- N** Wippbare Gitterspitze · Luffing fly jib · Fléchette treillis à volée variable · Falcone tralicciato variabile · Plumín abatible · Решетчатый удлинитель с изменяемым вылетом
-
- F** Feste Gitterspitze · Fixed lattice jib · Fléchette treillis fixe · Falcone tralicciato fisso · Plumín fijo · Неподвижный решетчатый удлинитель
-
- NZF** Hydraulisch verstellbare Gitterspitze · Hydraulically adjustable lattice jib · Fléchette treillis à bras réglable hydrauliquement · Falcone regolabile idraulicamente · Plumín abatible hidráulicamente · Гидравлически управляемый решетчатый удлинитель стрелы
-
- H** Hilfsspitze · Auxiliary jib · Fléchette auxiliaire · Falconcino ausiliario · Plumín auxiliar · Вспомогательный удлинитель

max. Systemlänge mit Hilfsspitze nicht möglich

max. system length with auxiliary jib not possible

longueur max. du système impossible avec la pointe auxiliaire

lunghezza massima del sistema con punta ausiliaria non possibile

la longitud máx. del sistema con plumín auxiliar no es posible

H-вспомогательный наконечник (опция) в зависимости от стреловой системы



Boom/jib combinations • Configurations de flèche • Sistema braccio • Sistemas de pluma • Стреловые системы

T5 80 m Teleskopausleger • Telescopic boom • Flèche télescopique • Braccio telescopico • Pluma telescópica • Телескопическая стрела



S3278.03

Hubhöhen

T3

Lifting heights · Hauteurs de levage · Altezze di sollevamento · Alturas de elevación · Высота подъема

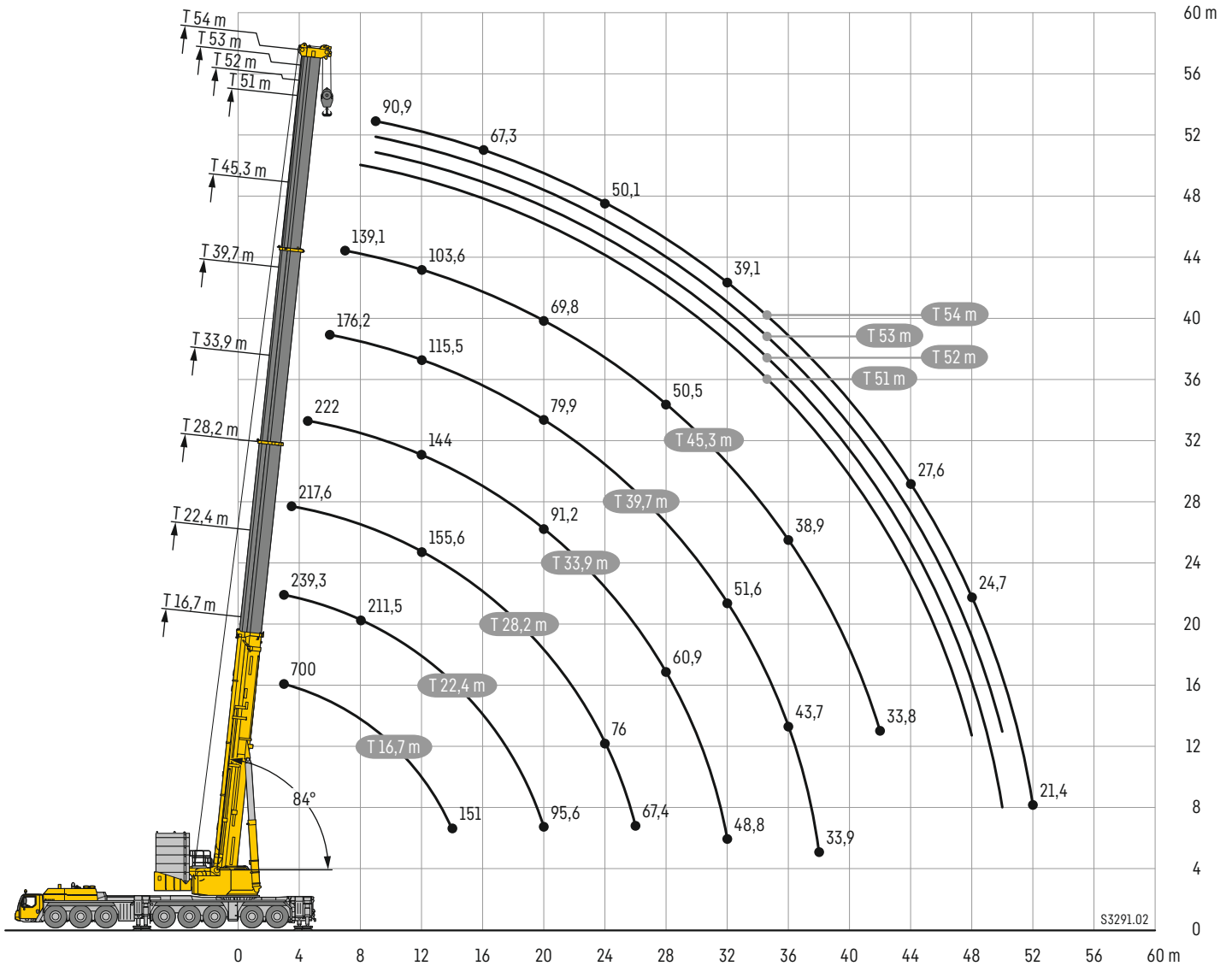

Traglasten

T3

Lifting capacities · Forces de levage · Portate · Tablas de carga · Грузоподъемность

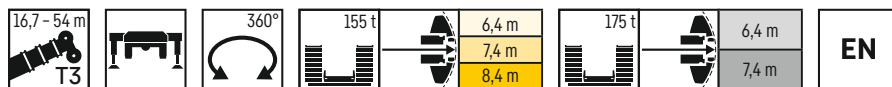

Height	16,7 m		22,4 m	28,2 m	33,9 m	39,7 m	45,3 m	51 m	52 m	53 m	54 m	Height	
	*												
3	700	239,3	239,3									3	
3,5	531,5	239,3	239,3	217,6								3,5	
4	420,6	239,3	239,3	239,3								4	
4,5	341,3	239,3	239,3	239,3	222							4,5	
5	288,5	239,3	239,3	239,3	225,6							5	
6	239,3	239,3	239,3	239,3	225,8	176,2						6	
7	239,3	231,2	231,6	226,7	211,8	163,1	139,1					7	
8	231,7	212,6	211,5	207,6	194,5	151,5	130,9	107,5				8	
9	214,8	194,7	194,6	191,7	179,1	140,9	123,2	102,5	99,3	93	90,9	9	
10	200,3	179,3	180,2	179,4	165,9	131,4	116,1	97,6	94,7	89,2	87,1	10	
11	187,5	166	167	166,9	154,1	123	109,5	93,2	90,5	85,7	83,4	11	
12	176,3	154,5	155,4	155,6	144	115,5	103,6	88,9	86,4	82,3	79,8	12	
14	151	141,4	141,3	136,3	126,7	102,8	93	81,2	79,2	76,3	73,2	14	
16			124	121,1	113,1	93,9	84	74,5	72,8	70,8	67,3	16	
18			108,2	108,3	101,3	86,6	76,4	68,7	67,2	65,4	62,3	18	
20			95,6	95,6	91,2	79,9	69,8	63,5	62,3	60,7	57,8	20	
22				85	82,8	74,1	64,1	58,6	57,8	56,5	53,8	22	
24				76	74,8	69,1	59	54,4	53,8	52,7	50,1	24	
26				67,4	67,1	64,6	54,5	50,4	50	49,2	47,1	26	
28					60,9	60,8	50,5	47	46,6	45,8	44,1	28	
30					55,3	56,6	46,9	43,8	43,5	42,9	41,5	30	
32					48,8	51,6	43,6	41,1	40,8	40,2	39,1	32	
34						47,3	41,1	38,5	38,3	37,8	37	34	
36						43,7	38,9	36,1	35,9	35,5	34,9	36	
38							33,9	36,9	33,8	33,4	32,9	38	
40								35,2	31,9	31,8	30,9	40	
42								33,8	30	29,9	29,2	42	
44									28,4	28,3	28	44	
46									26,9	26,8	26,5	46	
48									25,6	25,5	25,1	48	
50										23,3	24	23,5	50
52											21,4	52	

* * 0° nach hinten · over rear · en arrière · sul posteriore · hacia atrás · стрела повернута назад

maxtab_301_10001_00_000 / 10003_00_000 / 10201_00_000 / 10203_00_000

Hubhöhen

T3Y

Lifting heights · Hauteurs de levage · Altezze di sollevamento · Alturas de elevación · Высота подъема

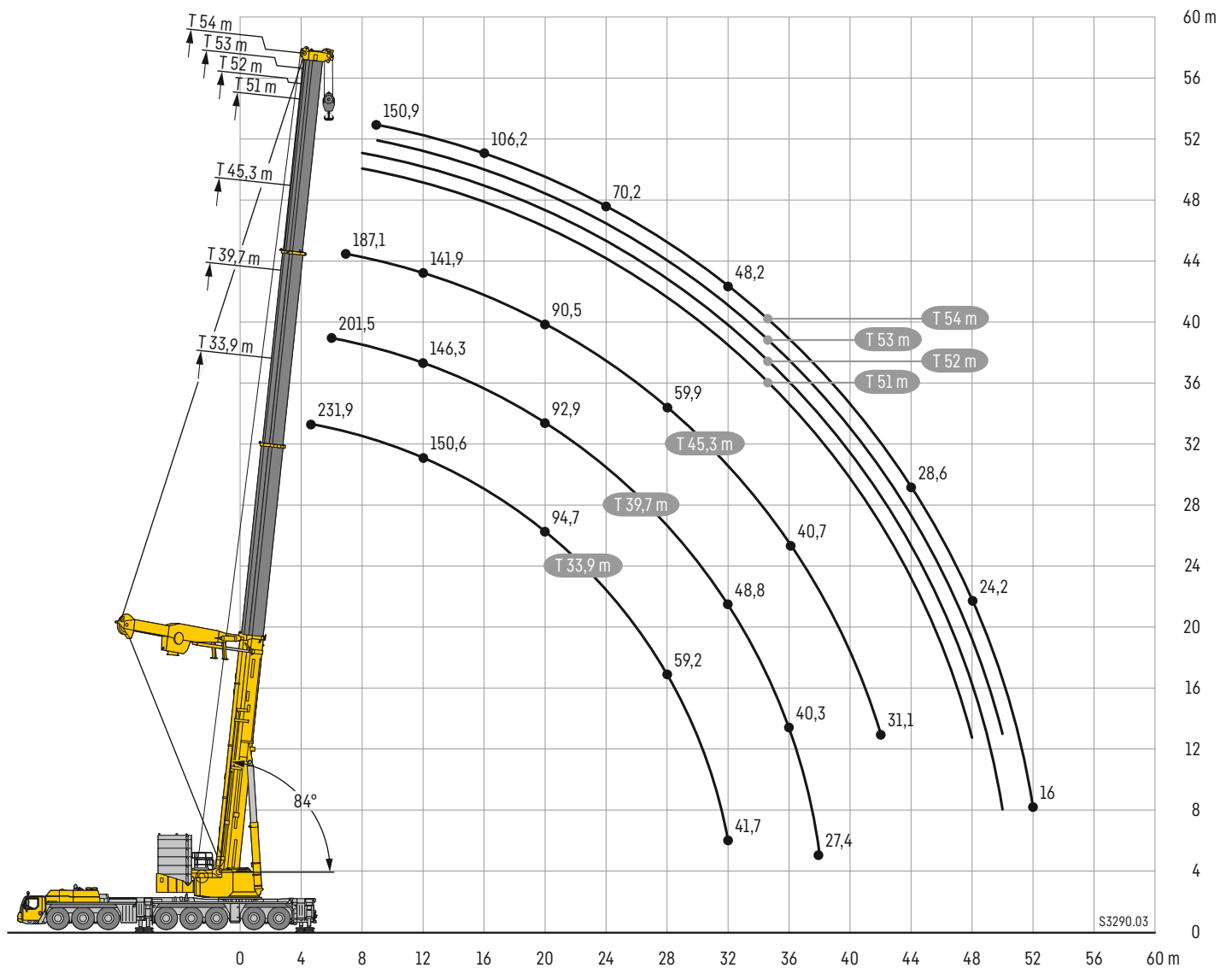
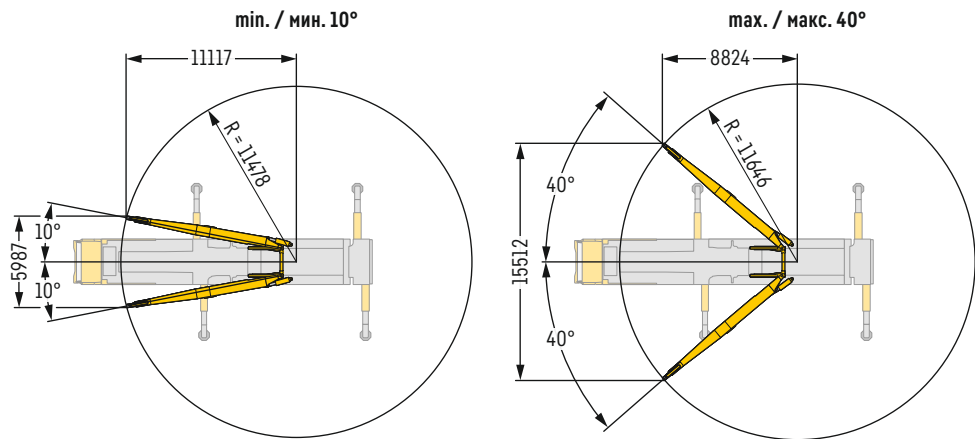

Traglasten

T3Y

Lifting capacities • Forces de levage • Portate • Tablas de carga • Грузоподъемность



	33,9 m	39,7 m	45,3 m	51 m	52 m	53 m	54 m	
5	231,9							5
6	225,2	201,5						6
7	204,7	198,8	187,1					7
8	198,8	182,8	175,5	165,1	161,7	158,6		8
9	182,7	168,5	162,4	155,9	155	153,4	150,9	9
10	170,8	166,2	160,5	153,7	150,7	147,6	142,6	10
11	159,4	154,7	149,7	144,5	142,9	140,2	139,7	11
12	150,6	146,3	141,9	135,5	134,8	132,8	132,2	12
14	132,6	129,1	125,5	121,6	121,1	120,1	118,1	14
16	122,8	115	112,2	108,8	108,4	108,1	106,2	16
18	107,3	104,9	102	98,7	98,2	97,9	96,2	18
20	94,7	92,9	90,5	87,8	87,5	87,2	86,6	20
22	83,8	82,8	81	78,6	78,5	78,3	77,7	22
24	74,4	74,4	72,9	70,8	70,8	70,7	70,2	24
26	66,3	66,8	66,1	64,3	64,2	64,2	63,8	26
28	59,2	59,9	59,9	58,3	58,3	58,2	57,9	28
30	53,2	53,9	53,9	53	53,1	53,1	52,7	30
32	41,7	48,8	49,2	48,3	48,4	48,5	48,2	32
34		44,4	44,8	44,3	44,4	44,4	44,1	34
36		40,3	40,7	40,5	40,7	40,8	40,6	36
38		27,4	37,1	36,8	37,1	37,3	37,2	38
40			33,9	33,6	33,9	34,1	34	40
42			31,1	30,8	31	31,2	31,1	42
44				28,2	28,5	28,6	28,6	44
46				25,9	26,1	26,3	26,2	46
48				23,8	24,1	24,2	24,2	48
50					17,7	22,3	22,3	50
52							16	52

maxtab_302_10201_00_000 / 10203_00_000

Hubhöhen

T3N

Lifting heights · Hauteurs de levage · Altezze di sollevamento · Alturas de elevación · Высота подъема

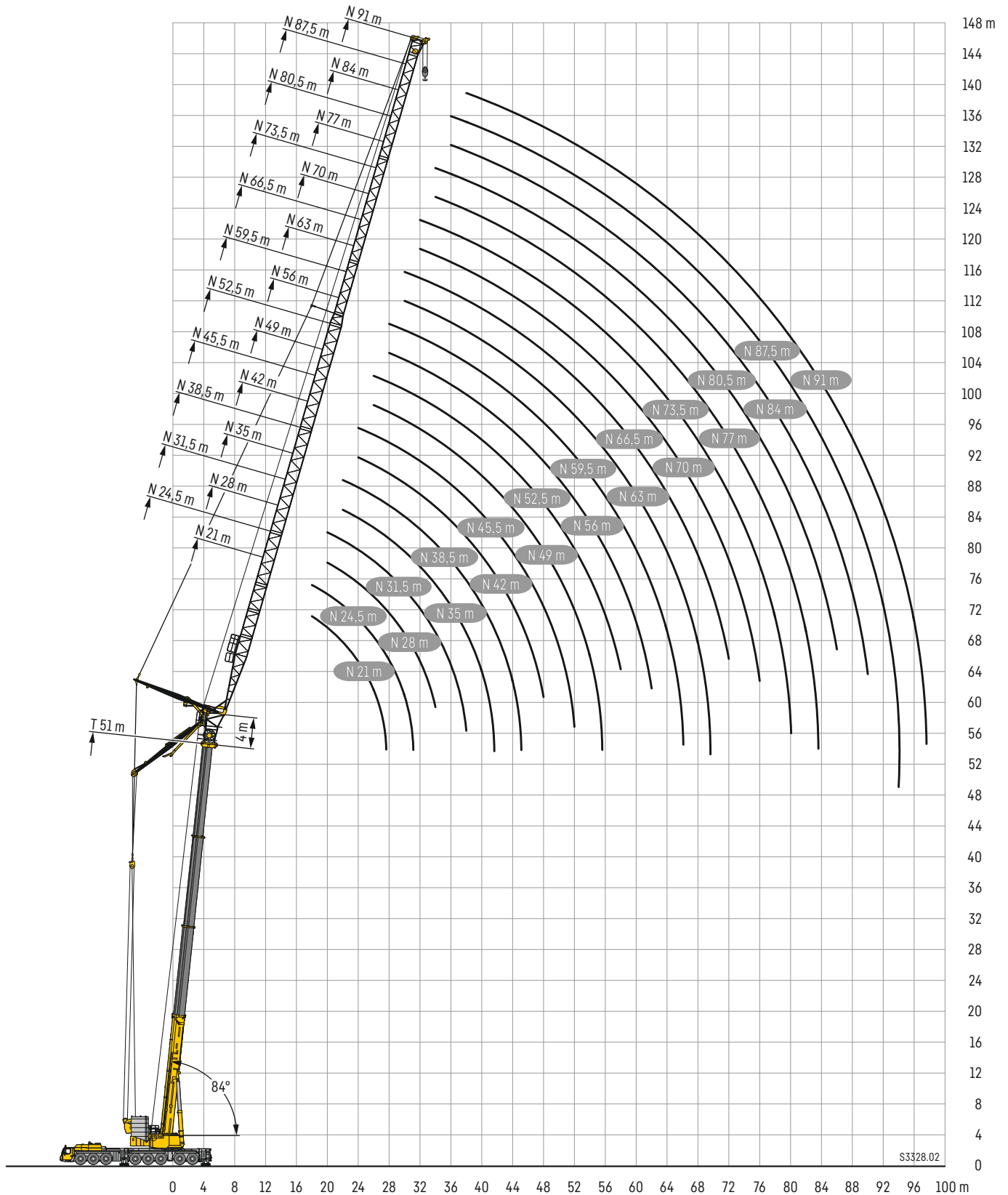

Traglasten

T3N 21 – 24,5 m

Lifting capacities • Forces de levage • Portate • Tablas de carga • Грузоподъемность

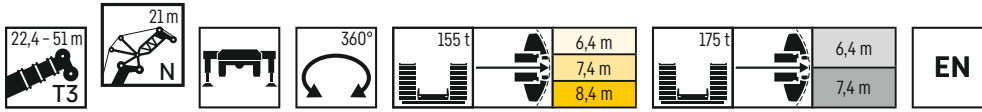

	22,4 m + 4 m*			28,2 m + 4 m*			33,9 m + 4 m*			39,7 m + 4 m*			45,3 m + 4 m*			51 m + 4 m*			
	84/83°	76°	66°	84/83°	76°	66°	84/83°	76°	66°	84/83°	76°	66°	84/83°	76°	66°	84/83°	76°	66°	
	N 21 m																		
12	118,7																		12
14	117,7			107,6			87,9												14
16	113,3			107,6			89,1			72			57,1						16
18	109,1	107,9		103,5			86,5			72,1			57,1			44,9			18
20	101,4	97,6		96,7	91,9		80,8			71,8			57,1			44,7			20
22	91,4	88		89,6	84,7		76	72,3		68,6			56,3			43,7			22
24	83	80		82,1	78		72,3	66,9		65,8	60,7		54,6			42,3			24
26		73,2	69		71,4		70,6	62,6		63,4	57,1		53,1	42,5		41,1			26
28		67,4	63,5		66,1	61,6		59,1			53,8			45,8		39,3			28
30			58,7			57		56,9			51,1			43,5			35,3		30
32			54,8			52,9			49		49,1			41,5			33,6		32
34						49,1			46,1								32,1		34
36									43,1										36
38																31,9			38
40																30,2			40
42																		23,9	42
44																		22,8	44

* Adapter - adapter - piece d'adaptateur - adattatore - adaptador - адаптер

Maxtab_t_275_303_00001_00_000_00003_00_000

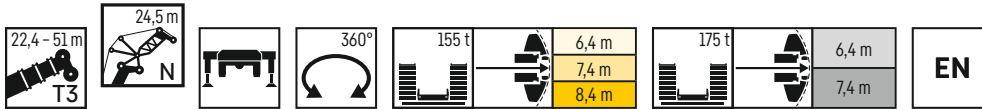

	22,4 m + 4 m*			28,2 m + 4 m*			33,9 m + 4 m*			39,7 m + 4 m*			45,3 m + 4 m*			51 m + 4 m*			
	84/83°	76°	66°	84/83°	76°	66°	84/83°	76°	66°	84/83°	76°	66°	84/83°	76°	66°	84/83°	76°	66°	
	N 24,5 m																		
14	108,9			97,3															14
16	105			98,3			80,4			65,5									16
18	101			96,9			80,6			65,4			52			40,8			18
20	97,6	96,6		93,2			78,7			65,4			52			40,5			20
22	91,3	87,7		87,2	82,9		73,9			65,2			52			40,1			22
24	83	79,8		81,3	77		69,8	67		62,7			51,1			39,5			24
26	76	73		75,1	71,1		66,3	62,2		60,4	56,3		49,7			38,6			26
28	68,1	67,2	63,2	69,4	65,4		63,9	58,3		58,2	53,1		48,4	44,8		37,5			28
30		62,1	58,5		61,1	56,8		55,1		56,5	50,2		46,5	42,6		36,5	34,1		30
32			54,3		56,7	52,7		52,6			47,7			40,5		35,1	32,6		32
34			50,6			49,1		51	46		45,7						31,1		34
36						45,8			43					36,1			29,8		36
38						42,8			40,1					37,2			28,6		38
40									37,5							30,3			40
42																28,7			42
44																27,3			44
46																		22,5	46
																		21,4	46

* Adapter - adapter - piece d'adaptateur - adattatore - adaptador - адаптер

Maxtab_t_275_303_00101_00_000_00103_00_000

Traglasten

T3N 28 – 31,5 m

Lifting capacities • Forces de levage • Portate • Tablas de carga • Грузоподъемность

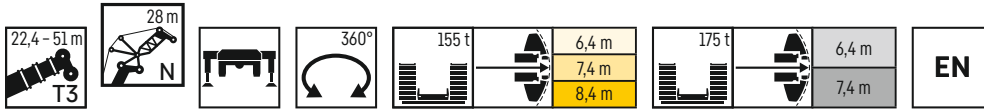

	22,4 m + 4 m*			28,2 m + 4 m*			33,9 m + 4 m*			39,7 m + 4 m*			45,3 m + 4 m*			51 m + 4 m*			
	84/83°	76°	66°	84/83°	76°	66°	84/83°	76°	66°	84/83°	76°	66°	84/83°	76°	66°	84/83°	76°	66°	
	N 28 m																		
14	102,6																		14
16	99,3			88,5			72,8												16
18	95,5			88,1			72,8			59,5			47,2						18
20	92,2			86,4			72,8			59,5			47,2			36,4			20
22	88,8	86,6		84			71,3			59,5			47,2			36,1			22
24	82,7	79,4		79	75		67,7			59,2			47,2			35,8			24
26	75,7	72,7		74	70,1		64,3	61,5		57,2			46,3			35,5			26
28	69,7	66,9		68,9	65,1		61,3	57,6		55,4	51,7		45,2			34,8			28
30	64,4	61,9	58,1	64,1	60,2		59	54,2		53,6	49,1		44,1	41		34			30
32	51,9	57,5	53,9	59,4	56,4	34,6	57,8	51,4		52	46,7		42,6	39,2		33,2	31		32
34		53,8	50,3		52,6	48,7		49,1		51,2	44,5		41,7	37,5		32,5	29,8		34
36			47		49,2	45,5		47,4			42,7			35,9			28,5		36
38			44,4			42,6				39,8		41,2	33,7				27,4		38
40						39,9				37,2			34,2				26,4		40
42										34,9			32,3			28,3			42
44										32,8			30,4			26,9			44
46													28,6			25,6			46
48																24,6			48
50																			50

* Adapter - adapter - piece d'adaptateur - adattatore - adaptador - адаптер

Maxtab_t_275_303_00201_00_000_00203_00_000

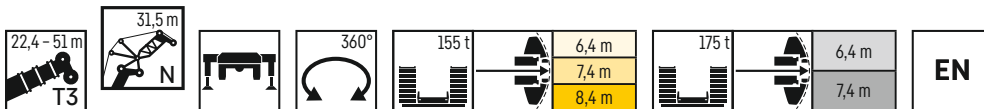

	22,4 m + 4 m*			28,2 m + 4 m*			33,9 m + 4 m*			39,7 m + 4 m*			45,3 m + 4 m*			51 m + 4 m*			
	84/83°	76°	66°	84/83°	76°	66°	84/83°	76°	66°	84/83°	76°	66°	84/83°	76°	66°	84/83°	76°	66°	
	N 31,5 m																		
16	91,6			80,5															16
18	88,4			79,9			66,5			54,5									18
20	85,5			78,9			66,5			54,5			43,3			33			20
22	82,9			77,4			66,5			54,5			43,3			32,8			22
24	80,8	78,1		75,9			65,3			54,5			43,3			32,7			24
26	75,7	72,2		72,2	68,6		62,3			54,1			43,1			32,4			26
28	69,9	66,8		67,9	64,4		59,3	57,1		52,5			42,3			32,2			28
30	64,7	61,8		63,7	60,1		56,8	53,8		50,9	47,9		41,4			31,8			30
32	59,6	57,4	53,8	59,2	55,9		54,7	50,8		49,5	45,7		40,5	37,8		31,2			32
34	54,4	53,6	50,2	55,4	52,1	32,6	53	48,1		48,1	43,7		39,5	36,4		30,5	28,5		34
36		50,1	46,9	51,8	49,1	45,2	50,9	45,9		47	41,7		38,4	34,9		29,9	27,5		36
38		47,3	43,9		46,1	42,4		44,2	39,5		40		37,8	33,6		29,4	26,5		38
40			41,5		43,2	39,7		41,7	37		38,5	26		32,4			25,5		40
42			39,1			37,3			34,7		37,3	32,1		31,3			24,6		42
44						35,1			32,7			30,2		30,5			23,8		44
46									30,8			28,4					25,4		46
48												26,8					24,2		48
50																	23,2		50
52																	22,4		52
54																			54

* Adapter - adapter - piece d'adaptateur - adattatore - adaptador - адаптер

Maxtab_t_275_303_00301_00_000_00303_00_000

Traglasten

T3N 35 – 38,5 m

Lifting capacities • Forces de levage • Portate • Tablas de carga • Грузоподъемность

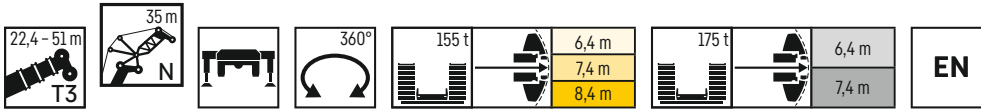

	22,4 m + 4 m*			28,2 m + 4 m*			33,9 m + 4 m*			39,7 m + 4 m*			45,3 m + 4 m*			51 m + 4 m*			
	84/83°	76°	66°	84/83°	76°	66°	84/83°	76°	66°	84/83°	76°	66°	84/83°	76°	66°	84/83°	76°	66°	
16	82,5																		16
18	80,9			71,4			60,3												18
20	78,9			70,5			60,1			49,6			39,4						20
22	76,7			69,6			59,6			49,6			39,4			29,6			22
24	74,7	72,8		68,6			59,2			49,6			39,5			29,5			24
26	73	70,3		67,8	66,1		58,6			49,2			39,5			29,4			26
28	69	65,7		66	62,8		57,1	55,6		49,2			39,2			29,2			28
30	64,3	61,2		62,4	59,1		54,8	52,8		48	42,2		38,5			29			30
32	59,6	57,1		59	55,3		52,5	50		46,8	44,1		37,7	31,4		28,7			32
34	55	53,3	49,8	55	51,8		50,6	47,4		45,5	42,4		36,9	34,7		28,3			34
36	51,3	49,9	46,5	51,7	48,5		49	45		44,3	40,6		36,3	33,6		27,8	26		36
38	45,4	46,8	43,6	48,5	45,8	42	47,6	42,9		43,3	38,9		35,2	32,3		27,3	25,2		38
40		44,1	40,9	43,1	39,4		44,7	41,3	36,6	42	37,4		34,6	31,1		26,8	24,3		40
42		41,5	38,4	40,5	37			38,9	34,4		36,1			30		25,9	23,4		42
44			36,4		34,8			36,6	32,4		34,9	29,8		29			22,6		44
46			34,3		32,8				30,5		32,9	28,1		28,2	24,9		21,9		46
48					31				28,8			26,5			23,7		21,2		48
50									27,3			25,1			22,6			18,1	50
52												23,8			21,6			17,3	52
54														20,8				16,5	54
56																		15,8	56
58																		15,3	58

* Adapter - adapter - piece d'adaptateur - adattatore - adaptador - адаптер

Maxtab_t_275_303_00401_00_000_00403_00_000

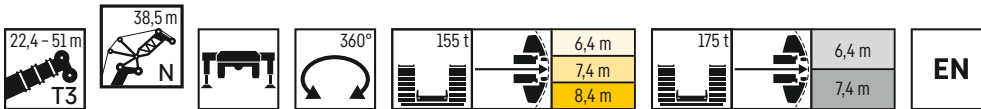

	22,4 m + 4 m*			28,2 m + 4 m*			33,9 m + 4 m*			39,7 m + 4 m*			45,3 m + 4 m*			51 m + 4 m*			
	84/83°	76°	66°	84/83°	76°	66°	84/83°	76°	66°	84/83°	76°	66°	84/83°	76°	66°	84/83°	76°	66°	
18	73,1			64,4															18
20	72			63,7			54,2			45,4									20
22	70,8			62,9			53,9			45,3			36			26,7			22
24	69,2			62,2			53,5			45,1			36			26,7			24
26	67,7	65,5		61,6			53,2			44,9			36			26,6			26
28	66,4	63,8		61	59,3		52,8			44,8			35,8			26,5			28
30	63,3	60,2		60,3	57,6		52,5	50,9		44,7			35,5			26,3			30
32	59,3	56,4		57,6	54,2		50,7	48,6		43,9	41,6		35,1			26,2			32
34	55,6	52,9		54,4	50,9		48,9	46,3		43	40,5		34,4	32,7		25,9			34
36	51,8	49,7	46,3	51,2	48		47,2	44,2		42	39,1		33,9	31,8		25,7			36
38	48,2	46,7	43,4	48,4	45,2		45,8	42,2		41	37,7		33,3	30,9		25,4	23,7		38
40	43,9	43,9	40,7	45,6	43	39,2	44,3	40,4		40	36,3		32,4	29,9		25	23		40
42	37,4	41,5	38,3	43	40,4	36,8	42	38,6	34	38,7	34,9		31,9	28,9		24,5	22,3		42
44		39	36		38,1	34,6		36,4	32	37,5	33,8		31,6	28		24,2	21,6		44
46			34,2		35,9	32,7		34,3	30,2		32,6	27,7		27,1		23,5	20,9		46
48			32,4			30,9		32,4	28,5		30,9	26,2		26,4	23,2		20,2		48
50						29,2			27			24,8		25,8	22,1		19,7		50
52						27,7			25,6			23,5		21,2	19,2		16,7		52
54									24,2			22,3			20,3		16		54
56												21,4			19,6		15,3		56
58														18,9			14,7		58
60																	14,1		60

* Adapter - adapter - piece d'adaptateur - adattatore - adaptador - адаптер

Maxtab_t_275_303_00501_00_000_00503_00_000

Traglasten

T3N 42 - 45,5 m

Lifting capacities • Forces de levage • Portate • Tablas de carga • Грузоподъемность

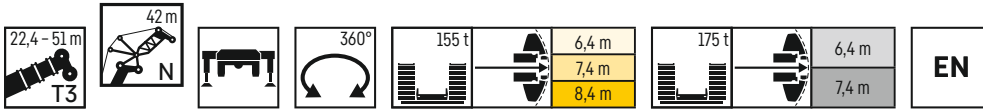

	22,4 m + 4 m*			28,2 m + 4 m*			33,9 m + 4 m*			39,7 m + 4 m*			45,3 m + 4 m*			51 m + 4 m*			
	84/83°	76°	66°	84/83°	76°	66°	84/83°	76°	66°	84/83°	76°	66°	84/83°	76°	66°	84/83°	76°	66°	
18	65,7																		18
20	64,6			57,2			48,9												20
22	63,6			56,6			48,5			40,8			32,4						22
24	62,5			55,9			48,1			40,6			32,4			24			24
26	61,5			55,3			47,8			40,5			32,4			23,9			26
28	60,5	59		54,6			47,4			40,3			32,4			23,9			28
30	59,5	57,7		54	53		47			40,1			32,4			23,8			30
32	58,1	55,2		53,4	52,3		46,7	45,7		40			32,2			23,6			32
34	54,5	51,8		52,5	49,9		46,5	44,9		39,7	38,1		32			23,5			34
36	51,2	48,8		50,3	47,1		45,3	43,1		39,3	37,2		31,4	29,8		23,3			36
38	47,8	46,1	42,8	47,6	44,5		43,7	41,2		38,6	36,1		30,9	29,1		23,2	22		38
40	44,6	43,5	40,3	45,1	42,1		42,4	39,5		37,8	34,9		30,4	28,3		23	21,5		40
42	42,2	41	37,8	42,7	39,9	36,3	40,8	37,8		36,7	33,6		29,7	27,5		22,7	20,9		42
44	37,1	38,6	35,6	40,3	37,7	34,2	39,4	36,1	31,7	35,5	32,3		29,2	26,7		22,3	20,4		44
46	29,6	36,6	33,6	36,7	35,6	32,2	37,2	34,1	29,8	34,4	31,1		28,9	25,9		22	19,8		46
48		34,6	32,1		33,6	30,5		32,2	28,2	33,6	30	25,7	28,7	25,1		21,8	19,2		48
50			30,4		31,8	28,8		30,5	26,7		28,8	24,3		24,4	18,3		18,6		50
52			28,8			27,3			25,3		27,3	23		23,8	20,6		18,1		52
54						26			24			21,8		23,4	19,7		17,6	15,4	54
56									22,8			20,7			18,9		17,2	14,8	56
58									22			19,9			18,2			14,2	58
60												19,4			17,5			13,6	60
62															16,7			13	62
64																		12,6	64

* Adapter - adapter - piece d'adaptateur - adattatore - adaptador - адаптер

Maxtab_t_275_303_00601_00_000_00603_00_000

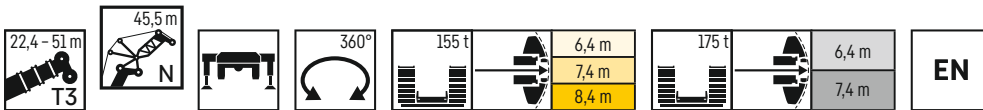

	22,4 m + 4 m*			28,2 m + 4 m*			33,9 m + 4 m*			39,7 m + 4 m*			45,3 m + 4 m*			51 m + 4 m*			
	84/83°	76°	66°	84/83°	76°	66°	84/83°	76°	66°	84/83°	76°	66°	84/83°	76°	66°	84/83°	76°	66°	
20	58,8			52															20
22	58,2			51,5			44,2			37,3									22
24	57,6			51,1			43,9			37,1			29,3			21,7			24
26	57,1			50,8			43,8			37			29,3			21,7			26
28	56,2			50,6			43,7			36,9			29,3			21,7			28
30	55,5	53,3		50,1			43,6			36,9			29,3			21,6			30
32	54,6	52,3		50	47,7		43,4			36,9			29,3			21,5			32
34	53,6	50,8		49,8	47,4		43,3	41,1		36,9			29,3			21,4			34
36	50,7	48,1		48,5	45,9		43	41,1		36,7	34,8		29,2			21,3			36
38	47,6	45,4		46,4	43,7		42,1	39,7		36,3	34,3		28,8	27,2		21,2			38
40	44,5	43	39,8	44,3	41,3		40,8	38		35,6	33,5		28,4	26,8		21	20,1		40
42	41,7	40,7	37,6	42,1	39,1		39,3	36,5		35	32,4		28	26,1		20,9	19,7		42
44	39,3	38,5	35,4	40,3	37,3	34	37,8	35		34,1	31,2		27,5	25,5		20,8	19,2		44
46	36,9	36,3	33,4	38	35,5	32,1	36,5	33,7	29,5	32,9	30		26,9	24,8		20,5	18,7		46
48	32,5	34,5	31,6	35,4	33,6	30,3	35,1	32	27,9	31,9	28,9		26,6	24,1		20,2	18,2		48
50		32,6	30	30,2	31,8	28,7	33,2	30,3	26,4	31	27,9	24,1	26,4	23,4		20	17,7		50
52		30,9	28,6		30,2	27,2		28,7	25		26,9	24,1	26,4	22,8	16,9	19,9	17,2		52
54			27,2		28,6	25,9		27,3	23,7		25,9	21,7		22,2	19,3		16,7		54
56			25,8			24,6			22,5		24,6	20,6		21,8	18,4		16,3	14,2	56
58						23,4			21,4			19,6		21,5	17,7		15,9	13,7	58
60									20,4						17			13,1	60
62															16,4			12,6	62
64																		12,1	64
66															14,9			11,7	66
68																		11,3	68

* Adapter - adapter - piece d'adaptateur - adattatore - adaptador - адаптер

Maxtab_t_275_303_00701_00_000_00703_00_000

Traglasten

T3N 49 - 52,5 m

Lifting capacities · Forces de levage · Portate · Tablas de carga · Грузоподъемность

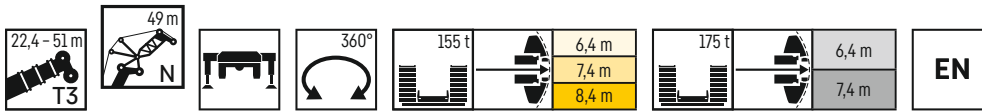

	22,4 m + 4 m*			28,2 m + 4 m*			33,9 m + 4 m*			39,7 m + 4 m*			45,3 m + 4 m*			51 m + 4 m*			
	N 49 m																		
	84/83°	76°	66°	84/83°	76°	66°	84/83°	76°	66°	84/83°	76°	66°	84/83°	76°	66°	84/83°	76°	66°	
20	53,2																		20
22	52,6			46,7			40												22
24	52,1			46,3			39,8			33,6			26,4						24
26	51,6			46			39,6			33,5			26,4			19,5			26
28	51			45,7			39,4			33,4			26,4			19,5			28
30	50,5	48,5		45,3			39,1			33,2			26,4			19,5			30
32	50	48,1		44,9	43,1		39			33,1			26,4			19,4			32
34	49,5	47,3		44,6	42,9		38,8	37,1		33			26,4			19,4			34
36	48,9	46,4		44,4	42,7		38,6	37		33	29,2		26,4			19,3			36
38	46,9	44,4		44,1	42		38,5	36,9		32,9	31,4		26,4			19,2			38
40	44,2	42		42,7	40,3		38,3	36,3		32,8	31,4		26,2	24,5		19,1			40
42	41,3	39,8	36,8	41	38,4		37,5	34,9		32,6	30,7		25,8	24,4		18,9	18,1		42
44	38,8	37,8	34,8	39,3	36,4		36,1	33,5		32,1	29,6		25,5	23,9		18,8	17,9		44
46	36,7	35,9	33	37,4	34,7	31,6	34,8	32,2		31,3	28,6		25,1	23,3		18,7	17,4		46
48	34,8	34	31,2	35,7	33,2	29,9	33,7	31	27,4	30,3	27,5		24,6	22,8		18,6	17		48
50	32	32,2	29,5	33,7	31,4	28,3	32,6	29,8	25,9	29,3	26,6		24,3	22,2		18,4	16,6		50
52	28,5	30,8	28	30,6	29,8	26,8	31,2	28,3	24,5	28,5	25,6	22,2	24	21,6		18,2	16,2		52
54		29,2	26,9		28,3	25,4	29,6	26,9	23,3	27,8	24,8	21,2	24	21	15,6	18	15,7		54
56		27,8	25,6		26,9	24,2		25,6	22,1		24	20,1	20,5	17,7		17,5	15,3		56
58			24,4			23		24,5	21		23,1	19,1	20	17			14,9	12,9	58
60			23,2			21,9			20		22,1	18,2		19,7	16,4		14,5	12,4	60
62						20,9			19			17,5			15,7		14,2	11,9	62
64									18,5			16,9			15,1			11,5	64
66												16,4			14,5			11	66
68															13,8			10,6	68
70																		10,2	70

* Adapter · adapter · piece d'adaptateur · adattatore · adaptador · адаптер

Maxtab_t.275_303_00801_00_000_00803_00_000

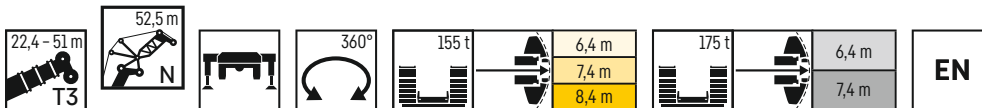

	22,4 m + 4 m*			28,2 m + 4 m*			33,9 m + 4 m*			39,7 m + 4 m*			45,3 m + 4 m*			51 m + 4 m*			
	N 52,5 m																		
	84/83°	76°	66°	84/83°	76°	66°	84/83°	76°	66°	84/83°	76°	66°	84/83°	76°	66°	84/83°	76°	66°	
22	48,1			42,6															22
24	47,5			42,3			36,4			30,5									24
26	47,1			41,9			36,2			30,5			24			17,8			26
28	46,7			41,7			36			30,5			24			17,7			28
30	46,4			41,5			35,9			30,4			24			17,7			30
32	45,9	44		41,3			35,8			30,4			24			17,7			32
34	45,7	43,6		41,2	39,1		35,8			30,4			24			17,6			34
36	45,4	43,3		40,8	38,9		35,7	33,8		30,3			24			17,6			36
38	44,9	42,6		40,8	38,7		35,6	33,7		30,3	28,3		24			17,5			38
40	43,7	41,5		40,6	38,6		35,4	33,7		30,3	28,4		24	22,2		17,4			40
42	41,8	39,4		40,4	37,8		35,4	33,6		30,2	28,6		24	22,4		17,3			42
44	39,3	37,4	34,4	38,7	35,9		35,2	33,2		30	28,4		23,9	22,4		17,2	16,4		44
46	37	35,5	32,7	36,8	34,1		34,5	32,2		29,8	27,8		23,5	22,1		17,1	16,3		46
48	34,9	33,8	31,1	35	32,5	29,6	33,5	30,9		29,4	27,1		23,2	21,6		17	16		48
50	33,1	32,2	29,5	33,6	31,2	28,1	32,3	29,3	25,8	28,9	26,4		23	21,2		16,9	15,6		50
52	30,6	30,6	28	32	29,7	26,6	30,7	27,9	24,5	28,1	25,6		22,8	20,7		16,8	15,3		52
54	27,4	29,1	26,6	29,4	28,2	25,3	29,5	26,9	23,3	27,4	24,7	20,6	22,3	20,2		16,7	14,9		54
56	22,5	27,7	25,4	26,5	26,8	24	28,3	25,6	22,1	26,7	23,6	19,8	22,1	19,7		16,6	14,5		56
58		26,4	24,2		25,5	22,9		24,4	21	25,5	22,5	18,9	22,1	19,3	16,6	16,5	14,2		58
60			23,1		24,3	21,8		23,2	20		21,7	18		18,9	16		13,9	11,9	60
62			22			20,8		22,4	19,1		20,9	17,2		18,5	15,4		13,5	11,5	62
64						19,8			18,2			16,6		18,4	14,8		13,2	11	64
66						18,9			17,4			16			14,3		13	10,6	66
68									16,9			15,5			13,8			10,2	68
70												14,8			13,2			9,9	70
72															12,5			9,5	72
74																		9,2	74

* Adapter · adapter · piece d'adaptateur · adattatore · adaptador · адаптер

Maxtab_t.275_303_00901_00_000_00903_00_000

Traglasten

T3N 56 – 59,5 m

Lifting capacities • Forces de levage • Portate • Tablas de carga • Грузоподъемность

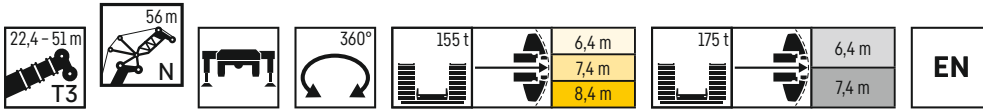

	22,4 m + 4 m*			28,2 m + 4 m*			33,9 m + 4 m*			39,7 m + 4 m*			45,3 m + 4 m*			51 m + 4 m*			
	N 56 m																		
	84/83°	76°	66°	84/83°	76°	66°	84/83°	76°	66°	84/83°	76°	66°	84/83°	76°	66°	84/83°	76°	66°	
22	43,6																		22
24	43,1			38,3			33												24
26	42,7			38			32,8			27,5			21,7						26
28	42,3			37,7			32,6			27,5			21,7			15,9			28
30	41,9			37,4			32,4			27,5			21,7			15,9			30
32	41,6			37,2			32,2			27,4			21,7			15,8			32
34	41,2	39,5		36,9			32,1	30,5		27,3			21,7			15,8			34
36	40,8	39,2		36,7	35,1		31,9			27,2			21,7			15,8			36
38	40,5	39		36,4	34,9		31,8	30,5		27,1			21,7			15,7			38
40	40,2	38,7		36,2	34,8		31,7	30,4		27,1	25,5		21,7			15,6			40
42	39,7	38,1		36,1	34,7		31,6	30,3		27	25,6		21,7	20		15,6			42
44	39,8	36,5		35,9	34,6		31,5	30,3		27	25,7		21,7	20,1		15,5	14,7		44
46	36,5	34,8	31,9	35,7	33,3		31,4	30,3		26,9	25,8		21,6	20,2		15,4	14,7		46
48	34,5	33	30,3	34,3	31,7		31,4	29,6		26,9	25,5		21,4	20,1		15,3	14,6		48
50	32,5	31,5	28,9	32,6	30,2	27,6	30,8	28,6		26,8	25		21,2	19,8		15,3	14,4		50
52	30,8	30,1	27,5	31,2	29,2	26,3	29,9	27,4	23,8	26,6	24,2		21	19,3		15,2	14,1		52
54	29,3	28,7	26,1	30,1	28	25	28,8	26	22,8	25,9	23,4		20,8	18,9		15,1	13,8		54
56	26,3	27,3	24,8	28,7	26,6	23,7	27,4	24,9	21,6	25,2	22,7	19	20,3	18,5		15	13,5		56
58	24,2	26	23,7	26,2	25,3	22,6	26,5	24	20,6	24,5	22	18,2	20,2	18,1		14,9	13,1		58
60		24,8	22,7	22,5	24,2	21,5	25,4	22,9	19,6	24	21	17,4	20,1	17,7	15,3	14,8	12,8		60
62		23,7	21,7		23	20,5		21,8	18,6	22,9	20	16,7	20,1	17,4	14,7	14,8	12,5		62
64			20,7		22	19,6		21	17,7		19,3	16		17	14,2		12,2	10,3	64
66			19,7			18,7			16,9		19	15,4		16,8	13,5		12	9,9	66
68						17,8			16,2			14,8		16,7	12,9		11,8	9,5	68
70									15,7			14,4			12,4			9,2	70
72												13,7			12			8,8	72
74												13,1			11,5			8,5	74
76														11				8,2	76
78																		8	78

* Adapter - adapter - piece d'adaptateur - adattatore - adaptador - адаптер

Maxtab_t_275_303_01001_00_000_01003_00_000

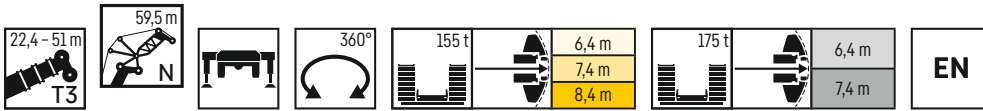

	22,4 m + 4 m*			28,2 m + 4 m*			33,9 m + 4 m*			39,7 m + 4 m*			45,3 m + 4 m*			51 m + 4 m*			
	N 59,5 m																		
	84/83°	76°	66°	84/83°	76°	66°	84/83°	76°	66°	84/83°	76°	66°	84/83°	76°	66°	84/83°	76°	66°	
24	39,2			35															24
26	38,7			34,7			30			25,2									26
28	38,4			34,4			29,8			25,2			19,7			14,4			28
30	38			34,2			29,6			25,1			19,7			14,4			30
32	37,7			33,9			29,5			25,1			19,7			14,4			32
34	37,5			33,8			29,3			25,1			19,7			14,4			34
36	37,3	35,5		33,6			29,2			25			19,7			14,3			36
38	37,1	35,3		33,4	31,8		29,1			24,9			19,7			14,3			38
40	36,7	35,1		33,3	31,7		29	27,6		24,8			19,7			14,3			40
42	36,5	34,9		33	31,5		28,9	27,5		24,8	23,3		19,7			14,2			42
44	36,3	34,8		32,9	31,5		28,9	27,5		24,7	23,3		19,7	18,2		14,2			44
46	35,9	34,1		32,9	31,4		28,8	27,5		24,7	23,4		19,7	18,3		14,1	13,4		46
48	34,2	32,6	29,9	32,8	31,2		28,7	27,5		24,7	23,5		19,7	18,3		14,1	13,3		48
50	32,4	31,1	28,4	32,4	30		28,7	27,3		24,7	23,5		19,7	18,4		14	13,2		50
52	30,7	29,6	27,1	31	28,6	25,9	28,6	26,6		24,6	23,3		19,6	18,3		13,9	13,2		52
54	29,1	28,4	25,9	29,5	27,3	24,7	27,9	25,7	22,1	24,6	22,7		19,4	17,9		13,8	13		54
56	28	27,2	24,7	28,4	26,4	23,6	27,1	24,6	21,3	24,2	21,9		19,2	17,6		13,8	12,7		56
58	26,4	25,9	23,5	27,2	25,3	22,5	26,1	23,4	20,4	23,5	21,3	18	19	17,3		13,7	12,4		58
60	23,6	24,9	22,5	25,6	24,1	21,4	24,9	22,5	19,5	22,9	20,6	17,3	18,6	16,9		13,7	12,1		60
62	21,2	23,8	21,7	23,7	23	20,4	24,2	21,8	18,5	22,4	20	16,6	18,6	16,6	14,3	13,7	11,9		62
64		22,7	20,7	18,6	22	19,5	22,9	20,8	17,7	21,9	19,2	16	18,6	16,2	13,8	13,6	11,6		64
66		21,4	19,8		21	18,6		19,9	16,8		18,3	15,3	18,5	15,9	13,3	13,3	11,4	9,6	66
68			19			17,8		19,2	16,1		17,9	14,7		15,7	12,8		11,1	9,2	68
70			18,1			17			15,4			14,2		15,5	12,2		10,9	8,8	70
72						16,3			14,7			13,7		15,2	11,6		10,7	8,5	72
74									14,4			13,2			11,1			8,2	74
76												12,6			10,8			7,9	76
78															10,4			7,6	78
80															9,9			7,4	80
82																		7,2	82

* Adapter - adapter - piece d'adaptateur - adattatore - adaptador - адаптер

Maxtab_t_275_303_01101_00_000_01103_00_000

Traglasten

T3N 77 m

Lifting capacities • Forces de levage • Portate • Tablas de carga • Грузоподъемность

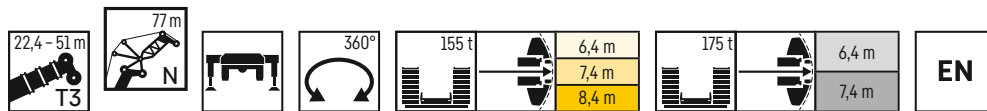

	22,4 m + 4 m*			28,2 m + 4 m*			33,9 m + 4 m*			39,7 m + 4 m*			45,3 m + 4 m*			51 m + 4 m*			
	84/83°	76°	66°	84/83°	76°	66°	84/83°	76°	66°	84/83°	76°	66°	84/83°	76°	66°	84/83°	76°	66°	
30	23,6			21,1															30
32	23,3			20,9															32
34	23			20,7												7,6			34
36	22,7			20,5												7,6			36
38	22,4			20,3												7,7			38
40	22,2			20,1												7,7			40
42	21,9			20												7,7			42
44	21,7	21		19,8												7,7			44
46	21,5	20,9		19,7	18,8											7,7			46
48	21,2	20,7		19,5	18,7											7,7			48
50	21	20,6		19,4	18,6											7,7			50
52	20,8	20,4		19,3	18,5										10,3				52
54	20,5	20,3		19,1	18,5											7,6	7		54
56	20,3	20,2		19	18,4											7,6	7,1		56
58	20	20,1		18,9	18,3											7,6	7,1		58
60	19,8	19,9	18,7	18,7	18,3											7,5	7		60
62	19,6	19,7	18,6	18,6	18,3	16,7										7,5	7		62
64	19,4	19,5	18,4	18,4	18,2	16,7										7,5	6,9		64
66	19,2	19,3	17,7	18,3	18,2	16,1										7,4	6,9		66
68	19	18,9	17	18,1	17,9	15,7										7,4	6,8		68
70	18,5	18,2	16,3	18	17,3	15										7,4	6,8		70
72	17,7	17,5	15,6	17,8	16,5	14,3										7,4	6,6		72
74	16,7	16,9	15	17,2	15,9	13,8										7,3	6,5		74
76	15	16,3	14,4	16,3	15,3	13,4										7,3	6,3	5	76
78	13,7	15,6	13,8	14,6	14,8	12,8										7,3	6,2	4,8	78
80	11,5	15	13,3	13,5	14,3	12,2										7,3	6	4,6	80
82		14,2	12,7		13,7	11,7										7,3	5,9	4,5	82
84			12,1		13,1	11,2										7,2	5,8	4,3	84
86			11,6			10,7										7,2	5,7	4,1	86
88			11,1			10,2										7,2	5,6	4	88
90						9,7										7,1	5,5	3,8	90
92																7,1	5,5	3,7	92
94																7,1	5,5	3,7	94
96																7,1	5,5	3,7	96
98																7,1	5,5	3,7	98

* Adapter - adapter - piece d'adaptateur - adattatore - adaptador - адаптер

Maxtab_L275_303_01601_00_000_01603_00_000

Traglasten

T3N 80,5 m

Lifting capacities • Forces de levage • Portate • Tablas de carga • Грузоподъемность

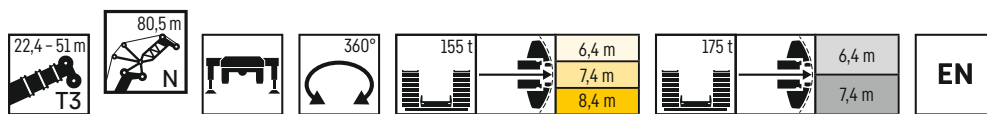

	22,4 m + 4 m*			28,2 m + 4 m*			33,9 m + 4 m*			39,7 m + 4 m*			45,3 m + 4 m*			51 m + 4 m*			
	84/83°	76°	66°	84/83°	76°	66°	84/83°	76°	66°	84/83°	76°	66°	84/83°	76°	66°	84/83°	76°	66°	
	N 80,5 m																		
30	21,4																		30
32	21,1			19			16,1			12,5									32
34	20,9			18,8			16,1			13,3			10,2			6,5			34
36	20,6			18,6			16			13,3			10,2			6,6			36
38	20,4			18,3			15,9			13,3			10,2			6,6			38
40	20,1			18,2			15,8			13,3			10,2			6,6			40
42	19,9			18			15,7			13,2			10,2			6,7			42
44	19,7	19,1		17,8			15,6			13,2			10,2			6,7			44
46	19,4	18,9		17,7	16,9		15,4			13,1			10,2			6,7			46
48	19,2	18,8		17,5	16,8		15,3	14,4		13,1			10,2			6,7			48
50	18,9	18,6		17,3	16,7		15,2	14,4		13	11,9		10,2			6,7			50
52	18,6	18,4		17,1	16,7		15,1	14,4		12,9	11,9		10,2	9		6,7			52
54	18,3	18,2		16,8	16,6		15	14,3		12,9	11,9		10,2	9,1		6,7			54
56	18	17,9		16,6	16,5		14,8	14,3		12,8	11,9		10,1	9,1		6,7	6,1		56
58	17,7	17,7		16,3	16,3		14,6	14,3		12,7	11,9		10,1	9,1		6,6	6,2		58
60	17,4	17,4		16,1	16,1		14,4	14,3		12,6	11,9		10	9,1		6,6	6,1		60
62	17,2	17,2	16,7	15,9	15,9		14,3	14,2		12,5	11,9		10	9,1		6,6	6,1		62
64	16,9	16,9	16,6	15,7	15,7	14,9	14,1	14,1		12,3	11,9		9,9	9,1		6,6	6,1		64
66	16,7	16,7	16,4	15,5	15,5	14,9	14	13,9		12,2	11,9		9,8	9,1		6,5	6		66
68	16,5	16,5	16,2	15,3	15,3	14,9	13,8	13,8	12,7	12,1	11,9		9,7	9,1		6,5	6		68
70	16,3	16,3	15,8	15,2	15,1	14,3	13,7	13,6	12,5	12	11,9	9,9	9,7	9,1		6,5	5,9		70
72	16,1	16,1	15,2	15	15	13,9	13,6	13,5	12,1	11,9	11,8	9,7	9,6	9,1		6,5	5,9		72
74	15,9	15,9	14,6	14,9	14,8	13,4	13,5	13,4	11,6	11,9	11,5	9,6	9,6	9,1	7,3	6,4	5,8		74
76	15,7	15,7	14,1	14,8	14,7	12,8	13,4	13,2	11,2	11,8	11,2	9,3	9,5	9,1	7	6,4	5,7		76
78	14,7	15,3	13,5	14,7	14,2	12,3	13,3	12,9	10,6	11,8	10,8	9	9,5	9	6,7	6,4	5,6	4,4	78
80	13	14,7	13	14,2	13,8	11,9	13,3	12,6	10,1	11,8	10,5	8,7	9,5	8,7	6,5	6,4	5,4	4,3	80
82	12,2	14,2	12,5	12,9	13,3	11,5	13,3	12,2	9,6	11,8	10,3	8,4	9,5	8,5	6,2	6,4	5,3	4,1	82
84	9,3	13,6	12	11,4	12,9	11	13,2	11,7	9,2	11,8	10,1	8,1	9,5	8,2	6	6,4	5,2	4	84
86		12,2	11,4		12,4	10,5		11,2	8,9	11,6	9,9	7,8	9,5	8	5,7	6,4	5,1	3,8	86
88			11		11,9	10		10,8	8,6		9,7	7,5		7,8	5,5		5	3,7	88
90			10,5			9,6		10,6	8,2		9,5	7,2		7,6	5,2		4,9	3,5	90
92						9,1			7,9			6,8		7,4	5		4,9	3,4	92
94						8,7			7,7			6,4			4,9		4,8	3,2	94
96									7,3			6,1			4,7			3,1	96
98												5,9			4,4			2,9	98
100															4,1			2,8	100
102																		2,7	102

* Adapter · adapter · pièce d'adaptateur · adattatore · adaptador · адаптер

Maxtab_t_275_303_01701_00_000_01703_00_000

Traglasten

T3N 84 m

Lifting capacities • Forces de levage • Portate • Tablas de carga • Грузоподъемность

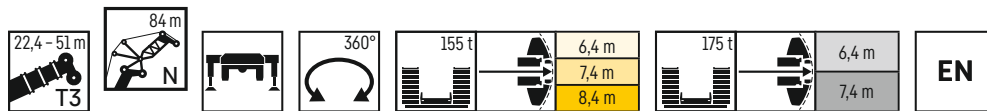

	22,4 m + 4 m*			28,2 m + 4 m*			33,9 m + 4 m*			39,7 m + 4 m*			45,3 m + 4 m*			51 m + 4 m*			
	84/83°	76°	66°	84/83°	76°	66°	84/83°	76°	66°	84/83°	76°	66°	84/83°	76°	66°	84/83°	76°	66°	
32	19,2			17															32
34	19			17			14,4			12			7,5						34
36	18,8			16,8			14,3			11,9			8,9			5,4			36
38	18,5			16,6			14,3			11,9			8,9			5,4			38
40	18,3			16,5			14,2			11,9			8,9			5,5			40
42	18,1			16,3			14,1			11,9			8,9			5,5			42
44	17,9			16,2			14			11,9			8,9			5,5			44
46	17,7	17		16			13,9			11,8			8,9			5,5			46
48	17,5	16,9		15,8	15		13,8			11,7			8,9			5,6			48
50	17,3	16,8		15,7	15		13,7	12,8		11,7			8,9			5,6			50
52	17,1	16,6		15,6	14,9		13,6	12,8		11,6	10,7		8,9			5,6			52
54	16,8	16,5		15,4	14,8		13,5	12,7		11,5	10,7		8,9	7,8		5,6			54
56	16,6	16,4		15,2	14,8		13,4	12,7		11,5	10,7		8,9	7,9		5,6	5		56
58	16,4	16,2		15	14,7		13,3	12,6		11,3	10,7		8,9	7,9		5,6	5,1		58
60	16,2	16,1		14,8	14,7		13,2	12,6		11,2	10,6		8,9	7,9		5,6	5,2		60
62	15,9	15,9		14,7	14,5		13	12,6		11,1	10,6		8,8	7,9		5,6	5,1		62
64	15,7	15,7	14,9	14,5	14,4		12,9	12,6		11	10,6		8,8	7,9		5,5	5,1		64
66	15,5	15,5	14,8	14,3	14,2	13,1	12,8	12,6		10,9	10,6		8,7	7,9		5,5	5,1		66
68	15,4	15,3	14,8	14,2	14,1	13,1	12,6	12,5		10,8	10,6		8,6	7,9		5,5	5		68
70	15,2	15,1	14,7	14	13,9	13,2	12,5	12,4	11,2	10,7	10,6		8,6	7,9		5,5	5		70
72	15	15	14,5	13,9	13,8	13	12,4	12,3	11,1	10,6	10,5	8,8	8,5	7,9		5,4	5		72
74	14,9	14,8	14	13,8	13,7	12,5	12,3	12,2	10,7	10,5	10,4	8,5	8,5	7,9		5,4	4,9		74
76	14,8	14,7	13,5	13,7	13,6	12,2	12,2	12,1	10,4	10,5	10,3	8,5	8,4	7,9	6,2	5,4	4,9		76
78	14,5	14,5	13	13,6	13,4	11,8	12,2	11,9	10	10,4	10,1	8,1	8,4	7,9	5,9	5,4	4,8		78
80	13,9	14,2	12,5	13,5	13,2	11,2	12,1	11,6	9,6	10,3	9,8	7,9	8,4	7,8	5,7	5,4	4,7	3,7	80
82	12,7	13,7	12	13,4	12,7	10,7	12,1	11,3	9,2	10,3	9,5	7,6	8,4	7,6	5,4	5,4	4,6	3,6	82
84	11,2	13,2	11,5	12,4	12,2	10,3	12,1	11	8,7	10,3	9,2	7,3	8,4	7,4	5,2	5,4	4,5	3,4	84
86	10,2	12,7	11,1	11,4	11,7	10	11,9	10,7	8,3	10,3	9	7	8,4	7,1	5	5,4	4,5	3,3	86
88		12,1	10,6	9,4	11,4	9,6	11,3	10,3	7,9	10,3	8,8	6,8	8,4	6,9	4,8	5,4	4,4	3,1	88
90		10,7	10,1		11,1	9,2		9,9	7,5		8,5	6,5	8,4	6,7	4,6	5,4	4,3	2,9	90
92			9,7		10,6	8,8		9,5	7,3		8,3	6,3		6,5	4,4		4,2	2,7	92
94			9,2			8,4			7		8,2	6		6,3	4,2		4,2	2,6	94
96						7,9			6,8			5,7		6,2	4,1		4,1	2,4	96
98									6,6			5,3			3,9			2,3	98
100												5			3,6			2,2	100
102												4,8			3,4			2	102
104															3,1			1,9	104
106																		1,7	106

* Adapter - adapter - piece d'adaptateur - adattatore - adaptador - адаптер

Maxtab_t275_303_01801_00_000_01803_00_000

Traglasten

T3N 87,5 m

Lifting capacities • Forces de levage • Portate • Tablas de carga • Грузоподъемность

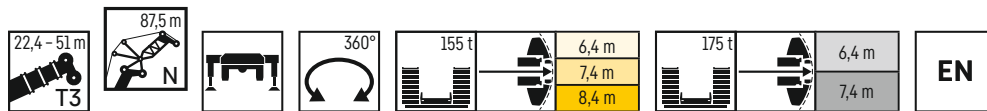

	22,4 m + 4 m*			28,2 m + 4 m*			33,9 m + 4 m*			39,7 m + 4 m*			45,3 m + 4 m*			51 m + 4 m*			
	84/83°	76°	66°	84/83°	76°	66°	84/83°	76°	66°	84/83°	76°	66°	84/83°	76°	66°	84/83°	76°	66°	
	N 87,5 m																		
32	16,7																		32
34	16,4			15			12,8												34
36	16,2			14,7			12,8			10,7			7,9			4,3			36
38	15,9			14,5			12,7			10,7			7,9			4,3			38
40	15,7			14,3			12,6			10,6			7,9			4,4			40
42	15,4			14,1			12,5			10,6			7,9			4,4			42
44	15,2			13,9			12,3			10,6			7,9			4,5			44
46	15			13,8			12,2			10,6			7,9			4,5			46
48	14,7	14,6		13,6			12,1			10,5			7,9			4,6			48
50	14,5	14,4		13,4	13,3		12			10,4			7,9			4,6			50
52	14,3	14,3		13,3	13,1		11,8	11,4		10,3			7,9			4,7			52
54	14,1	14,1		13,1	13		11,7	11,3		10,2	9,5		7,9			4,8			54
56	13,9	13,9		12,9	12,8		11,6	11,2		10,1	9,5		7,9	6,8		4,8			56
58	13,7	13,7		12,8	12,7		11,5	11,2		10	9,5		7,9	6,9		4,8	4,3		58
60	13,5	13,5		12,6	12,6		11,3	11,1		9,9	9,4		7,9	6,9		4,8	4,4		60
62	13,3	13,3		12,4	12,4		11,2	11,1		9,8	9,4		7,8	6,9		4,8	4,5		62
64	13,1	13,1		12,2	12,2		11,1	11		9,7	9,4		7,8	6,9		4,8	4,5		64
66	12,9	12,9	12,8	12,1	12,1		10,9	10,9		9,6	9,4		7,7	6,9		4,8	4,5		66
68	12,7	12,8	12,6	11,9	11,9	11,5	10,8	10,8		9,5	9,4		7,7	6,9		4,8	4,4		68
70	12,6	12,6	12,4	11,8	11,8	11,5	10,7	10,7		9,4	9,3		7,6	6,9		4,8	4,4		70
72	12,4	12,4	12,3	11,7	11,7	11,4	10,6	10,6	9,8	9,3	9,3		7,6	6,9		4,8	4,4		72
74	12,3	12,3	12,2	11,5	11,5	11,3	10,5	10,5	9,8	9,3	9,2	7,8	7,6	6,9		4,8	4,4		74
76	12,2	12,2	12	11,4	11,4	11,2	10,4	10,4	9,7	9,2	9,1	7,7	7,5	6,9		4,7	4,3		76
78	12,1	12,1	11,9	11,4	11,3	11,1	10,4	10,3	9,4	9,1	9,1	7,5	7,5	6,9	5,4	4,7	4,3		78
80	12	12	11,8	11,3	11,2	10,7	10,3	10,2	9,1	9,1	9	7,3	7,5	6,9	5,2	4,7	4,3		80
82	12	11,9	11,6	11,3	11,2	10,4	10,3	10,2	8,8	9,1	8,9	7	7,5	6,9	5	4,7	4,2	3,2	82
84	11,8	11,8	11,2	11,2	11,1	10,1	10,3	10,1	8,4	9,1	8,6	6,8	7,5	6,8	4,8	4,7	4,1	3,1	84
86	10,9	11,8	10,8	11,2	11,1	9,6	10,3	10	8,1	9,1	8,3	6,5	7,5	6,6	4,6	4,7	4	2,9	86
88	10	11,8	10,4	10,7	11	9,1	10,3	9,8	7,7	9,1	8,2	6,3	7,5	6,4	4,4	4,7	4	2,7	88
90	8,6	11,5	10	10,2	10,6	8,8	10,3	9,5	7,3	9,1	8	6	7,5	6,2	4,3	4,7	3,9	2,6	90
92		10,7	9,6	8,2	10,3	8,6	9,7	9,3	6,9	9,1	7,7	5,8	7,5	6	4,1	4,7	3,8	2,4	92
94		9,7	9,1		10	8,2		9,1	6,6		7,6	5,6	7,5	5,8	3,9	4,7	3,7	2,3	94
96			8,7			7,9		8,8	6,4		7,4	5,4		5,6	3,8		3,7	2,1	96
98			8,3			7,5			6,3		7,3	5,2		5,5	3,6		3,7	2	98
100						7,1			6,1			4,9			3,4		3,6	1,8	100
102									5,9			4,6			3,2			1,7	102
104												4,3			2,9			1,6	104
106															2,7			1,5	106
108																		1,3	108
110																		1,2	110

* Adapter · adapter · piece d'adaptateur · adattatore · adaptador · адаптер

Maxtab_t_275_303_01901_00_000_01903_00_000

Traglasten

T3N 91 m

Lifting capacities • Forces de levage • Portate • Tablas de carga • Грузоподъемность

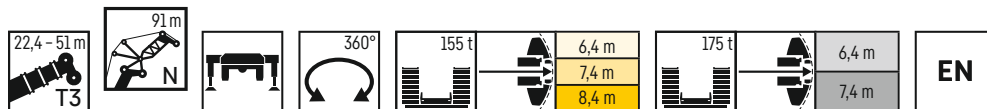

	22,4 m + 4 m*			28,2 m + 4 m*			33,9 m + 4 m*			39,7 m + 4 m*			45,3 m + 4 m*			51 m + 4 m*			
	84/83°	76°	66°	84/83°	76°	66°	84/83°	76°	66°	84/83°	76°	66°	84/83°	76°	66°	84/83°	76°	66°	
	N 91 m																		
34	15			13,5															34
36	14,8			13,4			11,5			9,3			5,3						36
38	14,5			13,2			11,4			9,3			6,7			3,1			38
40	14,3			13			11,4			9,3			6,7			3,1			40
42	14,1			12,9			11,3			9,3			6,7			3,1			42
44	13,8			12,7			11,2			9,3			6,7			3,2			44
46	13,6			12,5			11			9,3			6,8			3,2			46
48	13,4			12,3			10,8			9,3			6,8			3,2			48
50	13,1	13,1		12,1			10,7			9,2			6,7			3,3			50
52	12,9	12,9		11,9	11,7		10,5			9,1			6,7			3,3			52
54	12,6	12,6		11,7	11,6		10,3	10,1		9			6,7			3,4			54
56	12,4	12,4		11,5	11,5		10,2	10		8,9	8,2		6,7			3,5			56
58	12,2	12,2		11,3	11,3		10	10		8,8	8,2		6,7	5,7		3,5			58
60	12	12		11,1	11,1		9,9	9,9		8,7	8,2		6,7	5,8		3,6	3,1		60
62	11,8	11,8		10,9	10,9		9,8	9,7		8,6	8,1		6,6	5,8		3,7	3,2		62
64	11,6	11,6		10,8	10,8		9,6	9,6		8,4	8,1		6,6	5,8		3,7	3,3		64
66	11,4	11,4		10,6	10,6		9,5	9,5		8,3	8,1		6,5	5,8		3,8	3,3		66
68	11,2	11,3	11,1	10,5	10,5		9,4	9,4		8,2	8,1		6,4	5,8		3,9	3,4		68
70	11,1	11,1	11	10,3	10,4	10	9,3	9,3		8,1	8,1		6,4	5,8		3,9	3,5		70
72	10,9	11	10,8	10,2	10,2	10	9,2	9,2		8	8		6,3	5,8		3,9	3,6		72
74	10,8	10,8	10,7	10,1	10,1	9,9	9	9	8,6	7,9	7,9		6,2	5,8		4	3,6		74
76	10,7	10,7	10,5	10	10	9,8	8,9	8,9	8,6	7,8	7,8	6,1	6,2	5,8		4	3,6		76
78	10,6	10,6	10,4	9,9	9,9	9,7	8,8	8,8	8,6	7,7	7,7	6,6	6,1	5,8		4	3,6		78
80	10,5	10,5	10,3	9,8	9,8	9,6	8,7	8,7	8,4	7,6	7,6	6,4	6	5,8	4,5	4	3,6		80
82	10,4	10,4	10,2	9,7	9,7	9,5	8,6	8,6	8,1	7,5	7,5	6,2	6	5,8	4,3	3,9	3,5		82
84	10,3	10,3	10,1	9,7	9,6	9,3	8,5	8,5	7,8	7,4	7,4	6	5,9	5,8	4,1	3,9	3,5	2,3	84
86	10,3	10,2	10,1	9,7	9,6	8,9	8,4	8,4	7,5	7,4	7,3	5,7	5,9	5,7	4	3,9	3,4	2,2	86
88	10,1	10,2	9,9	9,6	9,5	8,6	8,3	8,3	7,2	7,3	7,2	5,5	5,8	5,5	3,8	3,9	3,3	2,1	88
90	9,3	10,2	9,5	9,6	9,5	8,5	8,3	8,2	7	7,3	7	5,3	5,8	5,4	3,6	3,9	3,2	1,9	90
92	8,7	10,2	9,1	9,2	9,4	8,1	8,3	8,2	6,7	7,3	6,8	5,1	5,8	5,2	3,5	3,9	3,1	1,8	92
94	6,8	10,1	8,8	8,7	9,2	7,7	8,3	8,1	6,4	7,3	6,7	4,9	5,8	5	3,3	3,9	3	1,6	94
96		8,9	8,4		9	7,4	8	8,1	6	7,3	6,5	4,7	5,8	4,9	3,2	3,9	3	1,5	96
98			8		8,7	7,1		7,9	5,7		6,3	4,5		4,7	3	3,9	2,9	1,4	98
100			7,6			6,9		7,6	5,4		6,2	4,4		4,6	2,9		2,8	1,2	100
102			7,2			6,6			5,3		6,1	4,2		4,5	2,6		2,8	1,1	102
104						6,2			5			3,9			2,4		2,8		104
106									4,9			3,6			2,2				106
108												3,5			2				108
110															1,9				110

* Adapter - adapter - piece d'adaptateur - adattatore - adaptador - адаптер

Maxtab_t275_303_02001_00_000_02003_00_000

Lifting heights • Hauteurs de levage • Altezze di sollevamento • Alturas de elevación • Высота подъема

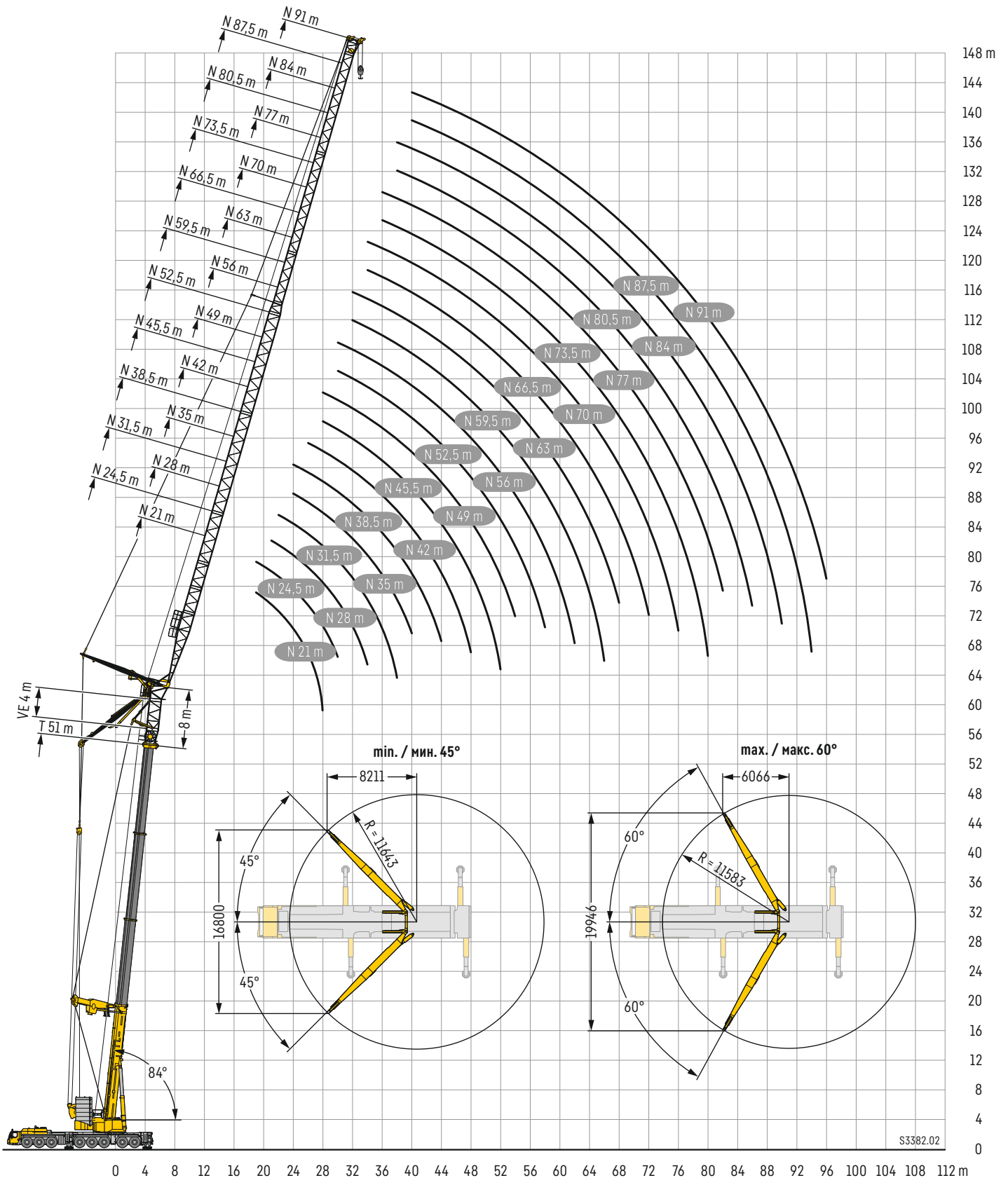

Traglasten

T3YVEN 21 – 24,5 m

Lifting capacities • Forces de levage • Portate • Tablas de carga • Грузоподъемность

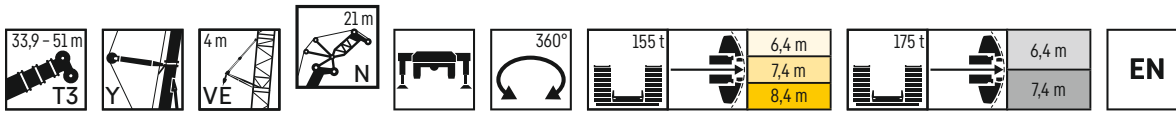

	33,9 m + 8 m*			39,7 m + 8 m*			45,3 m + 8 m*			51 m + 8 m*			
	84/83°	76°	66°	84/83°	76°	66°	84/83°	76°	66°	84/83°	76°	66°	
	N 21 m												
15	93,1												15
16	94,3												16
17	91,4			91									17
18	88			88,9			83						18
19	84,8			86,9			79,2			74,4			19
20	81,7			83,7			77,5			72,1			20
21	78,8			80,7			74,8			69,6			21
22	76			77,8			72,2			67,5			22
24	70,5	69,2		72,7			67,4			63,7			24
26	64,9	64,7		68,1	60,6		63			60,6			26
28		60,6			58,2		58,7	54,9		58			28
30		57,1			54,8			51,6			48,3		30
32					51,7			48,8			45,6		32
34			44,2					46,2			43,2		34
36			41,3								41		36
38			38,7			37,2							38
40						34,9				32,4			40
42									30,5			27,1	42
44												25,7	44

* Adapter - adapter - piece d'adaptateur - adattatore - adaptador - адаптер

Maxtab_t275_304_00001_00_000_00003_00_000

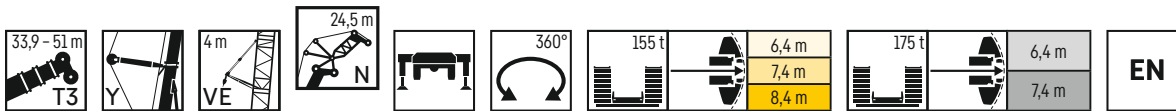

	33,9 m + 8 m*			39,7 m + 8 m*			45,3 m + 8 m*			51 m + 8 m*			
	84/83°	76°	66°	84/83°	76°	66°	84/83°	76°	66°	84/83°	76°	66°	
	N 24,5 m												
16	88												16
17	86,6												17
18	83,9			84,9			81,3			73,3			18
19	80,9			84,1			79,3			72,4			19
20	78,3			81,5			77,2			70,2			20
21	75,7			78,8			74,7			67,4			21
22	73,2			76,2			72,2			63,3			22
24	68,5			71,5			67,7			63,3			24
26	64	64		67,1			63,6			59,3			26
28	59,5	60		63,3	57,7		59,7			54,8			28
30	54,2	56,5		59,8	54,3		55,8	51,3		49,9			30
32		53,4			51,3			48,5		44	45,5		32
34		50,6			48,6			46			43,1		34
36			41,5		46,2			43,7			40,9		36
38			39,1					41,6			38,6		38
40			37,1			35,3							40
42			35,2			33,2				30,8			42
44						31,2				29,1		25,9	44
46										27,4		24,6	46
48												23,4	48

* Adapter - adapter - piece d'adaptateur - adattatore - adaptador - адаптер

Maxtab_t275_304_00101_00_000_00103_00_000

Traglasten

T3YVEN 28 – 31,5 m

Lifting capacities • Forces de levage • Portate • Tablas de carga • Грузоподъемность

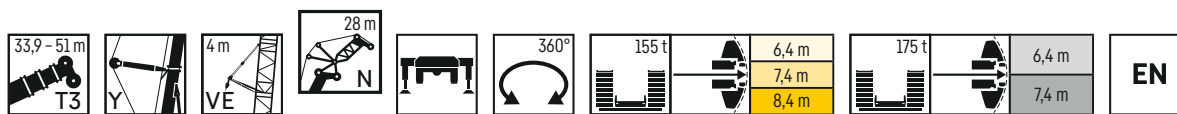

	33,9 m + 8 m*			39,7 m + 8 m*			45,3 m + 8 m*			51 m + 8 m*			
	84/83°	76°	66°	84/83°	76°	66°	84/83°	76°	66°	84/83°	76°	66°	
17	80,5												17
18	80,7												18
19	78,5			80,1									19
20	75,9			78,7			73,3						20
21	73,4			76,3			71,9			70,8			21
22	71			73,9			69,9			68,1			22
24	66,6			70,1			66			64			24
26	62,5			65,9			62,3			60,5			26
28	58,7	58,6		62,2			59,1			57,2			28
30	54,9	55,2		59,9	53,1		55,6			54,2			30
32	50,9	52,1		56,9	50,2		52,3	47,4		51,4			32
34		51		54,1	49		49	46,4		49	42,5		34
36		48,4			46,6			43,9		43,7	40		36
38		45,2	38,6		44,1			41,5			37,8		38
40			36,3		41,3			39,3			36		40
42			34,2			32,9					34,4		42
44			32,2			30,9			28,5				44
46						29,1			27				46
48						27,5			25,5			22,2	48
50									24,1			21,2	50
52												20,2	52

* Adapter - adapter - piece d'adaptateur - adattatore - adaptador - адаптер

Maxtab_t_275_304_00201_00_000_00203_00_000

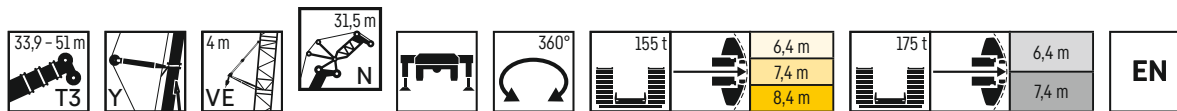

	33,9 m + 8 m*			39,7 m + 8 m*			45,3 m + 8 m*			51 m + 8 m*			
	84/83°	76°	66°	84/83°	76°	66°	84/83°	76°	66°	84/83°	76°	66°	
18	74,9												18
19	75												19
20	72,9			73,9									20
21	70,6			72,4			70,2						21
22	68,4			71,3			67			66,6			22
24	64,3			68,2			64			62,2			24
26	60,5			64,3			60,9			59			26
28	57			60,7			57,4			55,9			28
30	53,7	54		58,6			54,2			53			30
32	50,6	52,7		55,6	49,3		51,3			50,4			32
34	47,4	49,9		52,9	48,2		48,5	45,1		47,7			34
36	44	47,4		50,5	45,8		45,8	42,5		43,6	39,4		36
38		44,9		47,7	43,6		43,1	40,1		39,1	37,2		38
40		42	34,1		41,4			38			35,4		40
42		39,4	33,8		38,9			36,1			33,8		42
44			31,8			30,9		34,5			32,3		44
46			30			29,1			26,1		30,8		46
48			28,3			27,5			24,8				48
50						26			23,4			20,7	50
52									22,2			19,7	52
54												18,8	54
56												18	56

* Adapter - adapter - piece d'adaptateur - adattatore - adaptador - адаптер

Maxtab_t_275_304_00301_00_000_00303_00_000

Traglasten

T3YVEN 35 – 38,5 m

Lifting capacities • Forces de levage • Portate • Tablas de carga • Грузоподъемность

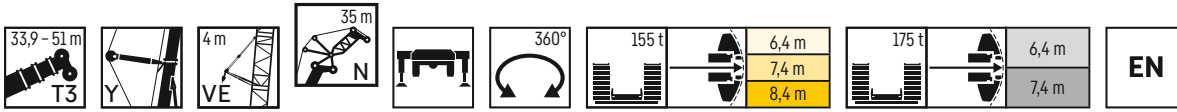

	33,9 m + 8 m*			39,7 m + 8 m*			45,3 m + 8 m*			51 m + 8 m*			
	84/83°	76°	66°	84/83°	76°	66°	84/83°	76°	66°	84/83°	76°	66°	
19	67,2												19
20	68,3												20
21	67,9			68,1									21
22	66,1			67,1			64,4						22
24	62,3			65			61,9			60,7			24
26	58,7			61,6			58,7			57			26
28	55,5			59,9			55,4			54,2			28
30	52,5	54,1		56,9			52,4			51,5			30
32	49,6	51,4		54	49,3		49,6			49			32
34	46,9	48,8		51,4	46,9		47			46,7			34
36	44,3	46,4		49,1	44,6		44,6	41,6		44,6	38,5		36
38	41,5	44,1		46,9	42,5		42,3	39,2		42,6	36,4		38
40	39,2	41,8		44,9	40,4		40	37,1		40,8	34,5		40
42		39,2	32		38,3		37,6	35,2		38,3	33		42
44		37,1	30,4		36,1			33,6			31,5		44
46			28,8		34,3	28,5		32,2			30,1		46
48			28			26,9		30,9	24		28,7		48
50			26,5			25,5			22,9		27,4		50
52			25,3			24,1			21,7			19,1	52
54						22,9			20,6			18,2	54
56									19,6			17,4	56
58												16,6	58

* Adapter - adapter - piece d'adaptateur - adattatore - adaptador - адаптер

Maxtab_t_275_304_00401_00_000_00403_00_000

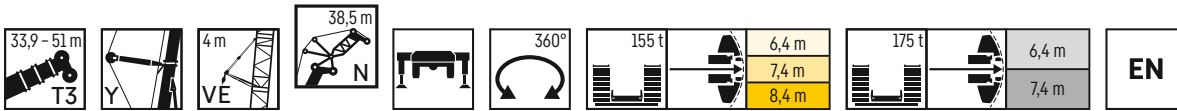

	33,9 m + 8 m*			39,7 m + 8 m*			45,3 m + 8 m*			51 m + 8 m*			
	84/83°	76°	66°	84/83°	76°	66°	84/83°	76°	66°	84/83°	76°	66°	
21	51,2												21
22	62,4			60,9									22
24	60,2			61,4			59,2			57,2			24
26	56,8			59,4			56,7			55,7			26
28	53,7			58,2			53,7			52,5			28
30	50,7			55,4			51			50			30
32	48	45		52,8			48,2			47,7			32
34	45,5	47,2		50,3	45,9		45,7			45,6			34
36	43	45		48	43,7		43,4	41		43,5			36
38	40,7	42,9		45,9	41,7		41,3	38,9		41,6	35,7		38
40	39,1	40,9		44	39,8		39,2	36,8		39,8	33,8		40
42	37,1	38,9		42,2	38		37,2	34,9		37,6	32,2		42
44	34	36,7		40,1	36,2		35,1	33,1		34,1	30,8		44
46		34,9	29,3		34,2			31,7		30,6	29,4		46
48		33	27,9		32,5	26,9		30,4			28,1		48
50			26,5		31	25,5		29,2	22,6		26,8		50
52			25,4			24,1		27,8	21,5		25,6		52
54			24,4			22,9			20,5			17,6	54
56			23,2			21,8			19,5			16,8	56
58						20,7			18,5			16,1	58
60									17,6			15,3	60
62												14,7	62

* Adapter - adapter - piece d'adaptateur - adattatore - adaptador - адаптер

Maxtab_t_275_304_00501_00_000_00503_00_000

Traglasten

T3YVEN 42 – 45,5 m

Lifting capacities • Forces de levage • Portate • Tablas de carga • Грузоподъемность

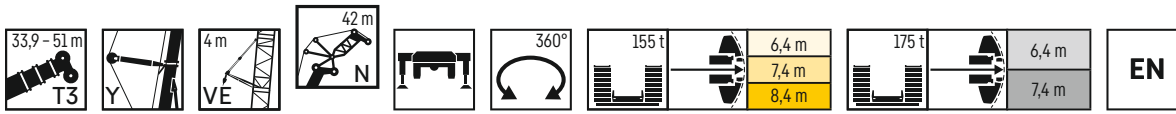

	33,9 m + 8 m*			39,7 m + 8 m*			45,3 m + 8 m*			51 m + 8 m*			
	84/83°	76°	66°	84/83°	76°	66°	84/83°	76°	66°	84/83°	76°	66°	
	N 42 m												
21	54,4												21
22	55,2												22
24	56,6			55,1			54,6						24
26	55,1			56,3			52,6			52			26
28	52,4			54,9			49,8			50,6			28
30	49,7			53,5			47,3			48,3			30
32	47,1			51,1			45			46,2			32
34	44,7	41,8		48,8			42,8			44,1			34
36	42,4	43,8		46,6	42,4		40,7			42,2			36
38	40,3	41,8		44,6	40,5		38,7	37,8		40,4			38
40	38,2	39,9		42,7	38,7		36,8	35,8		38,7	32,8		40
42	36,6	38,2		40,9	36,9		35	33,9		37	31,2		42
44	35	36,4		39,3	35,1		33,3	32,2		35,4	29,8		44
46	32,9	34,4		37,8	33,4		31,6	30,7		32,9	28,4		46
48		32,8	27,5	35,4	31,7		29,9	29,5		29,6	27,2		48
50		31,2	26,2		30,3	24,8		28,3			26		50
52		29,4	25		28,9	23,5		27,1	20,7		24,8		52
54			24		27,5	22,3		25,9	19,7		23,7		54
56			22,9			21,1			18,8		22,7	16	56
58			21,8			20,1			18			15,3	58
60						19,1			17,1			14,6	60
62									16,2			13,9	62
64									15,4			13,3	64
66												12,8	66

* Adapter - adapter - piece d'adaptateur - adattatore - adaptador - адаптер

Maxtab_t_275_304_00601_00_000_00603_00_000



	33,9 m + 8 m*			39,7 m + 8 m*			45,3 m + 8 m*			51 m + 8 m*			
	84/83°	76°	66°	84/83°	76°	66°	84/83°	76°	66°	84/83°	76°	66°	
	N 45,5 m												
22	49,7												22
24	50,7			51,5									24
26	51,3			51,2			49,6						26
28	50,9			50,5			48,4			47,4			28
30	48,7			50,2			46,1			46,5			30
32	46,3			48,7			43,9			44,7			32
34	44,1			46,6			41,9			42,9			34
36	41,9	42,8		44,5			40			41,1			36
38	39,9	40,9		42,6	39,4		38,2			39,4			38
40	37,9	39,2		40,8	37,7		36,4	35,4		37,8			40
42	36,1	37,5		39,1	36		34,7	33,5		36,1	30,7		42
44	34,3	35,9		37,6	34,3		33,1	31,8		34,6	29,1		44
46	32,4	34,1		36,1	32,6		31,6	30,3		33,2	27,8		46
48	31,5	32,2		34,8	31,1		30,1	28,9		31,8	26,6		48
50	29,8	30,8	25,3	33,2	29,6		28,6	27,8		30,6	25,5		50
52		29,4	24,1	31,6	28,4	23	26,9	26,7		27,3	24,4		52
54		28	23		27,2	21,8			25,6	19,4		23,4	54
56		26,3	22		25,9	20,7			24,6	18,5		22,4	56
58			21,2			19,7			23,4	17,7		21,5	58
60			20,4			18,7				16,9		20,6	60
62			19,5			17,8				16,1			62
64						17				15,4			64
66										14,6			66
68													68
70													70

* Adapter - adapter - piece d'adaptateur - adattatore - adaptador - адаптер

Maxtab_t_275_304_00701_00_000_00703_00_000

Traglasten

T3YVEN 49 - 52,5 m

Lifting capacities • Forces de levage • Portate • Tablas de carga • Грузоподъемность

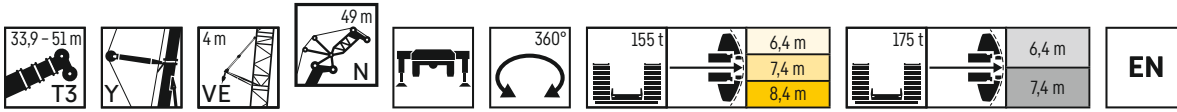

	33,9 m + 8 m*			39,7 m + 8 m*			45,3 m + 8 m*			51 m + 8 m*			
	84/83°	76°	66°	84/83°	76°	66°	84/83°	76°	66°	84/83°	76°	66°	
	N 49 m												
24	44,1												24
26	45,1			46,5			45,5						26
28	46,1			46,6			44,9			43,5			28
30	46,8			46,1			43,2			43,1			30
32	45,5			45,6			41,1			41,9			32
34	43,6			45			39,3			40			34
36	41,6	41,6		43,2			37,6			37,9			36
38	39,7	39,8		41,4			36			36,4			38
40	37,9	38,1		39,7	36,6		34,4	34		34,9			40
42	36,1	36,6		38,1	35,1		32,9	32,6		33,3	28,9		42
44	34,4	35,1		36,6	33,6		31,4	31,2		31,5	28,1		44
46	32,8	33,6		35,2	32		30	29,6		29,7	27		46
48	31,2	31,9		33,9	30,4		28,6	28,2		27,8	25,7		48
50	29,9	30,3		32,7	29,1		27,3	26,9		25,8	24,5		50
52	28,3	28,9	24,4	31,3	27,7		26,1	25,7		23,7	23,5		52
54	26,3	27,8	23,2	29,8	26,6	21,4	24,7	24,7		21,5	22,5		54
56		26,4	22,1		25,6	20,4	22,7	23,7	17,9	19,2	21,6		56
58		25,2	21,1		24,4	19,3		22,8	17,1		20,5		58
60			20,1		23,2	18,4		22	16,3		19,1	13,6	60
62			19,1			17,5		21	15,6		17,4	13	62
64			18,2			16,7			14,9			12,4	64
66			17,4			15,9			14,2			11,9	66
68						15,2			13,6			11,3	68
70									12,9			10,8	70
72												10,4	72

* Adapter - adapter - piece d'adaptateur - adattatore - adaptador - адаптер

Maxtab_t_275_304_00801_00_000_00803_00_000

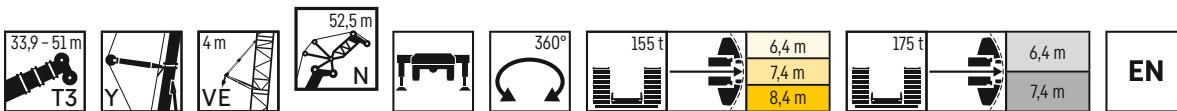

	33,9 m + 8 m*			39,7 m + 8 m*			45,3 m + 8 m*			51 m + 8 m*			
	84/83°	76°	66°	84/83°	76°	66°	84/83°	76°	66°	84/83°	76°	66°	
	N 52,5 m												
26	40,5			42,1									26
28	41,2			42,9			41,5						28
30	41,9			42,5			41,3			39,9			30
32	42,6			42,1			40,7			38,9			32
34	42,5			41,6			38,9			37,6			34
36	41			41,6			37,2			36,2			36
38	39,3	38,7		40,3			35,6			34,8			38
40	37,6	37,2		38,7	35,7		34,1			33,6			40
42	35,9	35,7		37,2	34,3		32,7	32,2		32,5			42
44	34,2	34,3		35,8	32,9		31,3	30,7		31,5	27,8		44
46	32,6	32,9		34,4	31,5		30	29,2		30,7	26,4		46
48	31,1	31,6		33,2	30,1		28,6	27,7		29,8	25,1		48
50	29,6	30,1		32	28,7		27,4	26,5		28,6	23,9		50
52	28,4	28,5		30,8	27,4		26,1	25,3		27,3	22,8		52
54	26,9	27,3	23,1	29,7	26,2		24,9	24,1		25,2	21,8		54
56	25,4	26,3	22	28,2	25,1	20,1	23,7	23,1		22,9	20,9		56
58	23,2	25	20,9	26,9	24,1	19,2	22,1	22,2		20,5	20,1		58
60		23,9	19,9		23,1	18,2		21,4	15,9	20	19,3		60
62		22,8	18,9		22,1	17,4		20,6	15,2		18,5	12,5	62
64			18,1		20,2	16,5		19,9	14,6		17,8	11,9	64
66			17,2			15,8		19	14		17,2	11,4	66
68			16,5			15			13,4			10,9	68
70			15,7			14,4			12,7			10,4	70
72						13,7			12,1			9,9	72
74												9,5	74
76												9,1	76

* Adapter - adapter - piece d'adaptateur - adattatore - adaptador - адаптер

Maxtab_t_275_304_00901_00_000_00903_00_000

Traglasten

T3YVEN 56 – 59,5 m

Lifting capacities • Forces de levage • Portate • Tablas de carga • Грузоподъемность

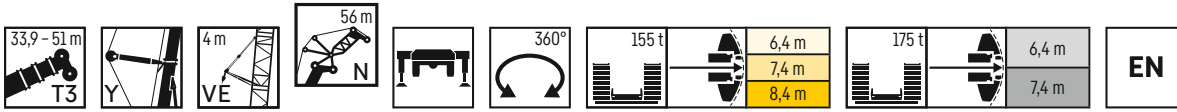

	33,9 m + 8 m*			39,7 m + 8 m*			45,3 m + 8 m*			51 m + 8 m*			
	84/83°	76°	66°	84/83°	76°	66°	84/83°	76°	66°	84/83°	76°	66°	
	N 56 m												
26	36,1												26
28	36,6			38,8			37,1						28
30	37,1			38,7			37,8			36,1			30
32	37,7			37,8			37,4			36,4			32
34	38,2			37,3			36,3			35,7			34
36	38,3			37,7			34,7			34,6			36
38	38			37,8			33,2			33,5			38
40	36,5	35,8		37,2			31,8			32,1			40
42	35	34,5		36	32,7		30,5			31,1			42
44	33,6	33,2		34,6	31,8		29,3	29		30,2			44
46	32,1	31,9		33,3	30,6		28,1	27,9		28,9	25,4		46
48	30,7	30,7		32	29,3		27	26,8		27,5	24,6		48
50	29,3	29,4		30,8	28		25,8	25,8		26	23,5		50
52	27,9	28,1		29,7	26,7		24,6	24,6		24,4	22,4		52
54	26,7	26,7		28,6	25,5		23,2	23,5		22,8	21,4		54
56	25,5	25,5	21,7	27,6	24,4		21,4	22,5		21,1	20,5		56
58	24,1	24,5	20,6	26,6	23,4	18,5	19,4	21,5		19,3	19,6		58
60	22,5	23,5	19,6	25,3	22,3	17,7	17,2	20,7	15,3	17,5	18,7		60
62		22,4	18,7	24	20,9	16,9	16,8	19,8	14,6	16,5	17,9		62
64		21,4	17,8		19,8	16,1		19	13,9		17,1	11,6	64
66		20,6	17		18,9	15,3		17,7	13,3		15,8	11	66
68			16,2		18,1	14,6		15,6	12,8		14,4	10,5	68
70			15,5			13,9			12,2		12,7	10	70
72			14,8			13,3			11,7			9,5	72
74						12,7			11,2			9,1	74
76									10,7			8,7	76
78									10,2			8,3	78
80												7,9	80

* Adapter - adapter - piece d'adaptateur - adattatore - adaptador - адаптер

Maxtab_t_275_304_01001_00_000_01003_00_000

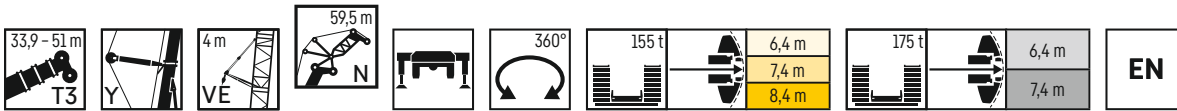

	33,9 m + 8 m*			39,7 m + 8 m*			45,3 m + 8 m*			51 m + 8 m*			
	84/83°	76°	66°	84/83°	76°	66°	84/83°	76°	66°	84/83°	76°	66°	
	N 59,5 m												
28	32,8			34									28
30	33,2			35			33,8						30
32	33,5			34,6			34,5			33,2			32
34	34			33,5			34,2			32,2			34
36	34,4			33,6			33,7			31			36
38	34,7			34,3			32,4			29,8			38
40	34,7			34,3			31,1			28,6			40
42	34,3	33,5		34,2			29,8			27,5			42
44	33	32,4		33,5	30,1		28,7			26,3			44
46	31,6	31,2		32,4	29		27,6	27,2		25,1			46
48	30,4	30,1		31,3	27,8		26,5	26,2		23,9	20,4		48
50	29,1	29		30,1	26,7		25,5	25,2		22,6	19,9		50
52	27,9	27,9		29	25,9		24,4	24,3		21,4	19,2		52
54	26,6	26,7		28	25		23,4	23,4		20,1	18,6		54
56	25,4	25,5		27	24		22,4	22,5		18,8	17,9		56
58	24,2	24,3	20,3	26,1	22,9		20,8	21,5		17,5	17,2		58
60	23	23,3	19,4	25,3	21,7	17,7	19	20,6		16,1	16,4		60
62	21,6	22,5	18,5	24,3	20,5	16,9	17,2	19,8		14,6	15,5		62
64	20	21,5	17,6	23,2	19,7	16,2	16	19	14	13,1	14,6		64
66		20,6	16,8	20,7	19	15,4	15,2	18,3	13,4	13,1	13,7	10,7	66
68		19,7	16,1		18,2	14,7		17,4	12,8		12,7	10,3	68
70		18,8	15,3		17,4	14		15,8	12,2		11,6	9,8	70
72			14,7			13,4		13,7	11,7		10,4	9,4	72
74			14			12,8			11,2		9	8,9	74
76			13,4			12,2			10,8			8,5	76
78						11,7			10,3			8,1	78
80									9,8			7,8	80
82												7,2	82
84												5,9	84

* Adapter - adapter - piece d'adaptateur - adattatore - adaptador - адаптер

Maxtab_t_275_304_01101_00_000_01103_00_000

Traglasten

T3YVEN 63 – 66,5 m

Lifting capacities • Forces de levage • Portate • Tablas de carga • Грузоподъемность

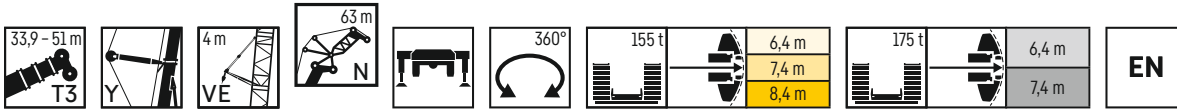

	33,9 m + 8 m*			39,7 m + 8 m*			45,3 m + 8 m*			51 m + 8 m*			
	84/83°	76°	66°	84/83°	76°	66°	84/83°	76°	66°	84/83°	76°	66°	
	N 63 m												
28	29,6												28
30	30			31,1			28,6						30
32	30,2			31,3			30,5			28			32
34	30,5			30,5			31,3			30,2			34
36	30,8			29,5			31			29,7			36
38	31,2			30,4			30,8			28,6			38
40	31,5			30,9			30			27,5			40
42	31,5			31			28,8			26,4			42
44	31,4	30,8		31			27,7			25,4			44
46	30,2	30		30,8	27,6		26,6			24,3			46
48	29	29		29,9	26,6		25,6	25,1		23,2			48
50	27,9	28		28,9	25,7		24,6	24,2		22,1	18,6		50
52	26,8	27		27,8	24,6		23,7	23,3		21,1	18,1		52
54	25,7	25,9		26,9	23,5		22,8	22,5		20	17,6		54
56	24,6	24,8		25,9	22,5		21,9	21,7		18,8	17		56
58	23,5	23,8		25	21,5		21	20,8		17,7	16,4		58
60	22,4	22,7	18,8	24,2	20,6		19,8	20		16,4	15,8		60
62	21,4	21,7	18	23,4	19,7	16,2	18,2	19,1		15,2	15,1		62
64	20,3	20,9	17,2	22,7	18,9	15,5	16,6	18,3		13,9	14,3		64
66	18,9	20,2	16,4	21,9	18,2	14,8	14,8	17,6	12,7	12,5	13,5		66
68	17,4	19,3	15,6	21	17,5	14,2	14,3	16,9	12,1	11,6	12,7	9,5	68
70		18,5	14,9		16,9	13,6	12,7	16,3	11,6	11,4	11,8	9,1	70
72		17,7	14,3		16,3	12,9		15,3	11,1		10,9	8,7	72
74			13,6		15,6	12,3		13,6	10,6		9,9	8,3	74
76			13			11,8		11,6	10,1		8,7	7,9	76
78			12,4			11,2			9,7			7,5	78
80			11,9			10,7			9,3			7,1	80
82						10,2			8,9			6,8	82
84									8,5			6,4	84
86												5,8	86

* Adapter - adapter - piece d'adaptateur - adattatore - adaptador - адаптер

Maxtab_t_275_304_01201_00_000_01203_00_000

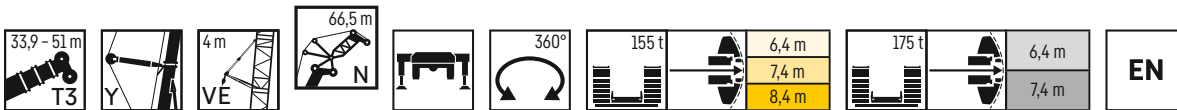

	33,9 m + 8 m*			39,7 m + 8 m*			45,3 m + 8 m*			51 m + 8 m*			
	84/83°	76°	66°	84/83°	76°	66°	84/83°	76°	66°	84/83°	76°	66°	
	N 66,5 m												
30	26,8			26,7									30
32	27,1			28			26,5						32
34	27,3			28,8			27,8			25,4			34
36	27,5			28,2			28,3			26,8			36
38	27,8			27,4			27,7			26,5			38
40	28			27,5			26,7			25,6			40
42	28,3			27,9			25,8			24,6			42
44	28,4	27,8		28,3			24,9			23,7			44
46	28,4	28		28,1	24,1		23,9			22,8			46
48	28,3	27,6		28	25,4		22,9	21,1		21,8			48
50	27,2	26,8		27,6	24,6		22	20,7		20,9	16,8		50
52	26,2	25,9		26,7	23,7		21	20,3		19,9	16,4		52
54	25,2	25		25,8	22,8		20	19,7		18,9	15,9		54
56	24,3	24,1		24,9	21,9		18,9	19,1		17,9	15,5		56
58	23,3	23,1		24,1	21		17,8	18,5		16,9	15		58
60	22,3	22,2		23,3	20,1		16,7	17,8		15,9	14,5		60
62	21,3	21,3	17	22,5	19,2		15,5	17,1		14,9	13,9		62
64	20,3	20,4	16,3	21,8	18,4	15	14,3	16,3		13,8	13,3		64
66	19,3	19,5	15,6	21,1	17,7	14,3	13	15,5		12,6	12,6		66
68	18,3	18,7	14,9	20,5	17	13,7	11,7	14,6	11,6	11,5	11,9		68
70	17,1	18,1	14,2	19,7	16,3	13,1	10,7	13,7	11,1	10,3	11,2	7,8	70
72	15,6	17,4	13,6	18,5	15,7	12,6	9,7	12,7	10,6	9,9	10,4	7,6	72
74		16,7	13,1		15,2	12		11,7	10,1	9,2	9,6	7,4	74
76		16	12,6		14,7	11,5		10,5	9,7		8,8	7,2	76
78			12,1		14	10,9		9,1	9,2		7,9	6,9	78
80			11,6			10,4		8	8,8		6,8	6,6	80
82			11,1			10			8,4			6,2	82
84			10,6			9,5			8,1			5,8	84
86						9			7,7			5,4	86
88									7,4			4,9	88
90												4,3	90

* Adapter - adapter - piece d'adaptateur - adattatore - adaptador - адаптер

Maxtab_t_275_304_01301_00_000_01303_00_000

Traglasten

T3YVEN 70 – 73,5 m

Lifting capacities • Forces de levage • Portate • Tablas de carga • Грузоподъемность

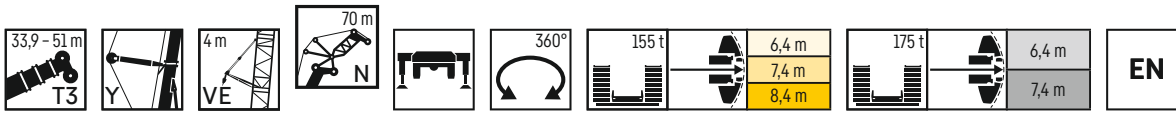

	33,9 m + 8 m*			39,7 m + 8 m*			45,3 m + 8 m*			51 m + 8 m*			
	84/83°	76°	66°	84/83°	76°	66°	84/83°	76°	66°	84/83°	76°	66°	
30	23,9												30
32	24,2			24,3			22,8						32
34	24,5			25,3			24			21			34
36	24,7			25,6			25,1			22,8			36
38	24,8			24,8			25,3			24,4			38
40	25			24			24,5			24,8			40
42	25,2			24			23,6			24,3			42
44	25,4			25			22,8			23,4			44
46	25,5	25		25,3			21,9			22,5			46
48	25,6	25,2		25,3	21		21,1			21,7			48
50	25,6	25,1		25,3	23,2		20,2	18,4		20,8			50
52	25,4	24,5		25,2	22,5		19,4	18,1		20	16,1		52
54	24,5	23,7		24,6	21,7		18,5	17,6		19,1	15,7		54
56	23,6	23		23,8	20,9		17,7	17,2		18,2	15,2		56
58	22,7	22,2		23	20,2		16,7	16,6		17,3	14,8		58
60	21,8	21,4		22,2	19,4		15,7	16,1		16,4	14,4		60
62	20,9	20,6		21,5	18,6		14,7	15,5		15,5	13,9		62
64	20	19,8	16,1	20,8	17,8		13,7	14,9		14,5	13,4		64
66	19,1	19	15,5	20,1	17,1	13,7	12,7	14,2		13,5	12,9		66
68	18,2	18,2	14,9	19,5	16,4	13,1	11,6	13,5		12,5	12,3		68
70	17,3	17,4	14,3	18,9	15,7	12,5	10,4	12,7	10,4	11,5	11,6		70
72	16,3	16,7	13,7	18,3	15,1	11,9	9,2	11,9	10	10,3	10,9	7,5	72
74	15	16,1	13,1	17,6	14,5	11,4	8,8	11,1	9,5	9,3	10,2	7,3	74
76		15,6	12,5	16	13,9	10,9	8,1	10,2	9	9,3	9,5	7,1	76
78		15	11,9		13,4	10,4		9,2	8,6		8,7	6,7	78
80		14,2	11,4		13	10		8,1	8,2		7,9	6,3	80
82			10,8		12,5	9,5		6,8	7,8		7	6	82
84			10,3			9,1			7,5		5,9	5,6	84
86			9,9			8,6			7,1			5,3	86
88						8,2			6,8			5	88
90									6,5			4,7	90
92									5,9			4,4	92
94												3,8	94

* Adapter · adapter · piece d'adaptateur · adattatore · adaptador · адаптер

Maxtab_t_275_304_01401_00_000_01403_00_000

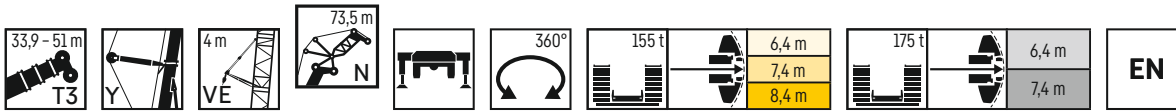

	33,9 m + 8 m*			39,7 m + 8 m*			45,3 m + 8 m*			51 m + 8 m*			
	84/83°	76°	66°	84/83°	76°	66°	84/83°	76°	66°	84/83°	76°	66°	
32	21,8												32
34	22			19,8									34
36	22,1			22,8			20,6						36
38	22,3			23			21,6			18,7			38
40	22,4			22,6			22,5			20			40
42	22,5			21,9			23			21,8			42
44	22,6			21,3			22,4			22,3			44
46	22,8			21,6			21,7			22,2			46
48	22,9	18,2		22,6			21			21,7			48
50	23	22,6		22,7			20,2			21			50
52	23	22,6		22,7	22		19,5			20,2			52
54	23	22,5		22,7	21,5		18,7	16,9		19,4			54
56	22,4	22,1		22,7	20,8		18	16,5		18,6	14,8		56
58	21,6	21,4		22,6	20,2		17,2	16,2		17,8	14,4		58
60	20,8	20,7		22,1	19,5		16,4	15,7		17	14		60
62	20,1	20		21,4	18,8		15,6	15,4		16,1	13,6		62
64	19,3	19,3		20,7	18,1		14,8	14,9		15,3	13,2		64
66	18,5	18,7	15	20,1	17,5		13,9	14,4		14,5	12,8		66
68	17,7	18	14,4	19,4	16,9		12,9	13,8		13,6	12,4		68
70	16,9	17,3	13,9	18,8	16,2	12,7	12	13,2		12,8	11,9		70
72	16	16,6	13,3	18,3	15,6	12,2	11	12,6		11,8	11,4		72
74	15,2	15,9	12,8	17,7	15	11,7	10	11,9	9,9	10,9	10,8		74
76	14,2	15,2	12,2	17,2	14,4	11,2	9	11,2	9,4	9,9	10,2	6,6	76
78	13,1	14,6	11,7	16,7	13,8	10,8	7,9	10,5	8,9	8,8	9,5	6,5	78
80		14,1	11,1	15,6	13,3	10,3	7,9	9,7	8,5	8,3	8,9	6,2	80
82		13,5	10,6		12,7	9,9	6,9	8,8	8,1	7,9	8,2	5,9	82
84		12,2	10,1		12,1	9,4		7,9	7,7		7,4	5,6	84
86			9,7		11,7	9		6,9	7,3		6,6	5,2	86
88			9,2			8,6		5,6	7		5,7	4,9	88
90			8,8			8,2			6,6		4,7	4,6	90
92						7,8			6,3			4,3	92
94						7,4			6			4,1	94
96									5,7			3,6	96

* Adapter · adapter · piece d'adaptateur · adattatore · adaptador · адаптер

Maxtab_t_275_304_01501_00_000_01503_00_000

Traglasten

T3YVEN 77 – 80,5 m

Lifting capacities • Forces de levage • Portate • Tablas de carga • Грузоподъемность

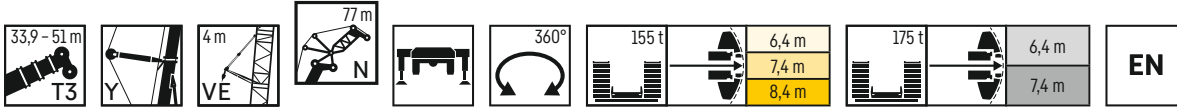

	33,9 m + 8 m*			39,7 m + 8 m*			45,3 m + 8 m*			51 m + 8 m*			
	84/83°	76°	66°	84/83°	76°	66°	84/83°	76°	66°	84/83°	76°	66°	
32	19,2												32
34	19,5			17,5			17,7						34
36	19,7			19,2			18,5			16,1			36
38	19,8			20,4			19,3			17,1			38
40	19,9			21			20,2			18,2			40
42	20			20,8			20,7			19,1			42
44	20,1			20,3			20,7			18,4			44
46	20,2			19,6			20			17,7			46
48	20,3	19,7		19,2			19,3			17,1			48
50	20,4	20		20,3			18,6			16,4			50
52	20,4	20,2		20,4	19,8		17,9			15,8			52
54	20,5	20,3		20,6	19,6		17,3	15,4		15,1			54
56	20,5	20,3		20,5	19		16,6	15,1		14,4	10,8		56
58	20,6	20		20,4	18,4		15,8	14,8		13,8	10,5		58
60	20,5	19,5		20,2	17,8		15,1	14,4		13,1	10,2		60
62	19,8	18,9		19,7	17,2		14,4	14,1		12,4	9,9		62
64	19,1	18,3		19,1	16,6		13,6	13,6		11,8	9,5		64
66	18,4	17,7		18,5	16		12,8	13,2		11,1	9,2		66
68	17,7	17,1	13,2	17,9	15,4		12	12,6		10,3	8,8		68
70	16,9	16,6	12,6	17,3	14,8	11,4	11,2	12,1		9,6	8,4		70
72	16,2	16	12,1	16,8	14,3	10,9	10,3	11,5		8,8	8		72
74	15,4	15,4	11,7	16,3	13,8	10,5	9,4	10,9	8,7	8	7,5		74
76	14,7	14,8	11,2	15,8	13,2	10	8,4	10,3	8,3	7,2	7		76
78	13,9	14,2	10,8	15,3	12,7	9,6	7,4	9,6	7,9	6,4	6,5	3,7	78
80	12,9	13,6	10,3	14,6	12,2	9,2	6,8	8,9	7,5	5,8	5,9	3,5	80
82	11,7	13	9,8	13,7	11,7	8,8	6,3	8,2	7,1	5,8	5,4	3,4	82
84		12,6	9,4		11,2	8,4	5,2	7,4	6,7	4,8	4,9	3,3	84
86		12,1	8,9		10,7	8		6,5	6,4		4,4	3,1	86
88			8,5		10,3	7,7		5,5	6		3,9	2,9	88
90			8,1			7,3		4,7	5,7		3,2	2,7	90
92			7,7			7			5,4			2,5	92
94			7,3			6,6			5,1			2,2	94
96						6,2			4,9			1,9	96
98									4,6				98

* Adapter - adapter - piece d'adaptateur - adattatore - adaptador - адаптер

Maxtab_t275_304_01601_00_000_01603_00_000

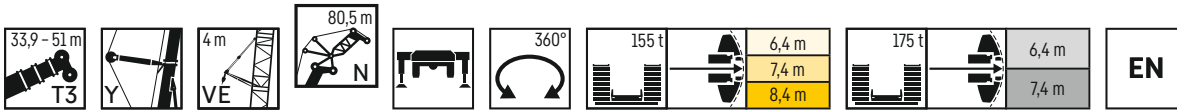

	33,9 m + 8 m*			39,7 m + 8 m*			45,3 m + 8 m*			51 m + 8 m*			
	84/83°	76°	66°	84/83°	76°	66°	84/83°	76°	66°	84/83°	76°	66°	
34	17,3			13,3									34
36	17,5			14,8			15,5						36
38	17,6			16,4			16,6			14,2			38
40	17,8			17,9			17,3			15,1			40
42	17,8			18,7			18			16			42
44	17,9			19,1			18,6			17			44
46	18			19,1			18,8			17,9			46
48	18			19			18,6			18,1			48
50	18	17,4		18,8			18			17,5			50
52	18,1	17,8		18,2			17,3			16,9			52
54	18,1	18		17,7	17,8		16,7	14,5		16,2			54
56	18,1	18,1		18,3	17,9		16	14,2		15,5			56
58	18,1	18,2		18,2	17,4		15,4	13,9		14,9	11,3		58
60	18	18,1		18,2	16,9		14,8	13,6		14,3	11		60
62	17,9	17,7		18	16,3		14,1	13,3		13,6	10,7		62
64	17,8	17,2		17,8	15,8		13,4	12,9		13	10,3		64
66	17,7	16,7		17,5	15,2		12,8	12,5		12,3	10		66
68	17,3	16,2		17,1	14,7		12,1	12,1		11,6	9,7		68
70	16,7	15,7	12,6	16,6	14,2		11,3	11,7		10,9	9,3		70
72	16	15,2	12	16	13,7		10,5	11,2		10,2	8,9		72
74	15,4	14,7	11,5	15,5	13,2	10	9,7	10,7		9,5	8,5		74
76	14,7	14,2	11	15,1	12,7	9,5	8,9	10,2	7,8	8,7	8,1		76
78	14	13,7	10,6	14,6	12,3	9,1	8	9,6	7,4	7,9	7,7		78
80	13,3	13,2	10,2	14,2	11,8	8,7	7,1	9	7,1	7,1	7,1	4,1	80
82	12,5	12,7	9,8	13,8	11,4	8,3	6,2	8,4	6,7	6,3	6,6	4	82
84	11,5	12,1	9,4	13,2	10,9	8	5,5	7,7	6,4	5,4	6,1	3,9	84
86	10,1	11,6	9	12,2	10,5	7,6	5,4	7	6	5,1	5,5	3,8	86
88		11,2	8,5		10,1	7,3		6,2	5,7	5	5	3,6	88
90		10,9	8,1		9,6	7		5,4	5,4		4,4	3,4	90
92			7,7		9,2	6,7		4,5	5,1		3,9	3,2	92
94			7,4			6,4			4,8		3,2	2,9	94
96			7			6			4,5			2,7	96
98			6,6			5,7			4,3			2,4	98
100						5,4			4			2,2	100
102									3,8			1,8	102

* Adapter - adapter - piece d'adaptateur - adattatore - adaptador - адаптер

Maxtab_t275_304_01701_00_000_01703_00_000

Traglasten

T3YVEN 84 – 87,5 m

Lifting capacities · Forces de levage · Portate · Tablas de carga · Грузоподъемность

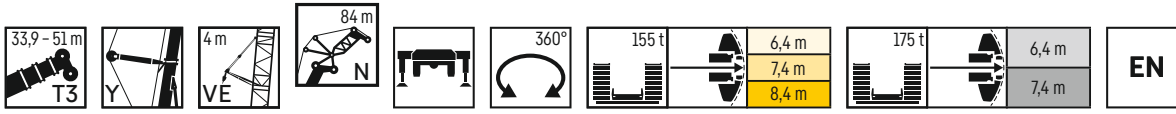

	33,9 m + 8 m*			39,7 m + 8 m*			45,3 m + 8 m*			51 m + 8 m*			
	84/83°	76°	66°	84/83°	76°	66°	84/83°	76°	66°	84/83°	76°	66°	
34	15,3												34
36	15,5			11,5			11						36
38	15,7			12,4			12,7			9,4			38
40	15,8			13,8			14			11,2			40
42	15,9			15,3			15,1			13			42
44	16			16,5			15,7			13,8			44
46	16			16,9			16,3			14,5			46
48	16,1			17,1			16,7			15,4			48
50	16,1			17,1			16,8			16,2			50
52	16,1	15,5		17			16,6			16,2			52
54	16,2	15,8		16,8	15,5		16,5			16			54
56	16,2	16		16,7	15,9		16,4	15		15,9			56
58	16,2	16,1		16,6	16,1		16,2	15,2		15,8			58
60	16,3	16,2		16,4	15,8		16,1	15,1		15,6	12,3		60
62	16,3	16,2		16,4	15,8		15,7	14,6		15,2	11,9		62
64	16,3	16,1		16,4	15,4		15,1	14		14,4	11,6		64
66	16,3	15,6		16,3	14,9		14,5	13,5		13,8	11,3		66
68	16,2	15,2		16	14,4		14	13		13,1	10,9		68
70	16	14,7		15,6	13,9		13,4	12,5		12,5	10,6		70
72	15,5	14,2	10,9	15,1	13,4		12,8	12		11,8	10,3		72
74	14,9	13,8	10,8	14,6	12,9		12	11,6		11,2	9,9		74
76	14,3	13,3	10,4	14,2	12,4	8,9	11,2	11,1		10,5	9,5		76
78	13,7	12,9	9,9	13,7	12	8,4	10,3	10,7		9,8	9,1		78
80	13,1	12,5	9,5	13,3	11,6	8	9,5	10,3	6,3	9	8,7		80
82	12,4	12,1	9	12,9	11,2	7,6	8,5	9,9	6	8,2	8,2	4	82
84	11,7	11,7	8,7	12,5	10,8	7,3	7,6	9,5	5,7	7,3	7,7	3,7	84
86	11	11,2	8,3	12,2	10	6,9	6,6	9,1	5,4	6,4	7,1	3,4	86
88	10,1	10,7	8	11,7	9,5	6,6	6	8,5	5,1	5,5	6,5	3,1	88
90		10,3	7,7	10,3	9,1	6,3	5,8	7,6	4,8	5,5	5,9	2,8	90
92		9,8	7,3		8,8	6		6,8	4,5		5,3	2,5	92
94		9,4	7		8,3	5,7		5,8	4,2		4,7	2,3	94
96			6,6		7,9	5,4		4,8	3,9		4,1	2,1	96
98			6,2			5,2			3,7		3,4	1,8	98
100			5,9			4,9			3,4			1,6	100
102						4,7			3,2			1,4	102
104									3			1,2	104
106									2,7				106

* Adapter · adapter · piece d'adaptateur · adattatore · adaptador · адаптер

Maxtab_t_275_304_01801_00_000_01803_00_000

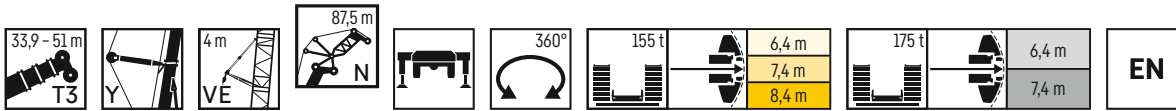

	33,9 m + 8 m*			39,7 m + 8 m*			45,3 m + 8 m*			51 m + 8 m*			
	84/83°	76°	66°	84/83°	76°	66°	84/83°	76°	66°	84/83°	76°	66°	
36	13,6			10									36
38	13,7			10									38
40	13,7			10			8,2						40
42	13,7			10,7			9,5			5,9			42
44	13,7			12			12,4			7,5			44
46	13,6			13,3			13,5			9,5			46
48	13,6			14,4			13,9			12,3			48
50	13,6			14,5			14,1			12,9			50
52	13,6			14,4			14,2			13,4			52
54	13,6	13,6		14,4			14,1			13,7			54
56	13,5	13,7		14,2	13,8		14			13,7			56
58	13,5	13,7		14,1	13,8		13,8	13,3		13,5			58
60	13,5	13,7		13,9	13,9		13,7	13,4		13,4	12,4		60
62	13,4	13,7		13,7	13,8		13,5	13,3		13,3	12,1		62
64	13,4	13,7		13,7	13,7		13,4	13,2		13,1	11,7		64
66	13,3	13,6		13,5	13,5		13,2	12,9		13	11,3		66
68	13,2	13,5		13,4	13,3		13,1	12,4		12,8	10,8		68
70	13,2	13,4		13,3	13,1		12,9	11,9		12,7	10,4		70
72	13,1	13,3		13,1	12,8		12,8	11,5		12,5	9,9		72
74	13	13,1	10,1	13	12,3		12,5	11,1		12	9,5		74
76	13	12,7	10,3	12,9	11,9	8,1	12,1	10,6		11,6	9,1		76
78	12,9	12,3	9,9	12,8	11,5		11,6	10,2		11,2	8,7		78
80	12,8	11,9	9,4	12,7	11,1	7,7	11,2	9,8	5,9	10,8	8,3		80
82	12,5	11,5	9	12,3	10,7	7,3	10,8	9,4	5,6	10,4	8		82
84	11,9	11,2	8,6	12	10,3	6,9	10,3	9,1	5,3	10	7,6	3,4	84
86	11,3	10,8	8,3	11,6	9,9	6,6	9,5	8,7	5	9,4	7,3	3,1	86
88	10,6	10,5	7,9	11,3	9,6	6,2	8,4	8,4	4,8	8,4	7	2,8	88
90	9,8	10,1	7,5	11	9,2	5,9	7,3	8	4,5	7,5	6,6	2,5	90
92	9	9,7	7,1	10,6	8,9	5,6	6,7	7,7	4,2	6,4	6,3	2,3	92
94		9,3	6,9		8,6	5,4	6,4	7,4	3,9	6,2	6,1	2	94
96		8,9	6,6		7,8	5,1		7,2	3,7		5,8	1,8	96
98		8,4	6,3		7,4	4,9		6,7	3,4		5,5	1,6	98
100			6			4,7			3,2		5	1,3	100
102			5,7			4,4			2,9		4,1		102
104			5,3			4,2			2,7				104
106						3,9			2,5				106
108									2,3				108

* Adapter · adapter · piece d'adaptateur · adattatore · adaptador · адаптер

Maxtab_t_275_304_01901_00_000_01903_00_000

Traglasten

T3YVEN 91 m

Lifting capacities • Forces de levage • Portate • Tablas de carga • Грузоподъемность

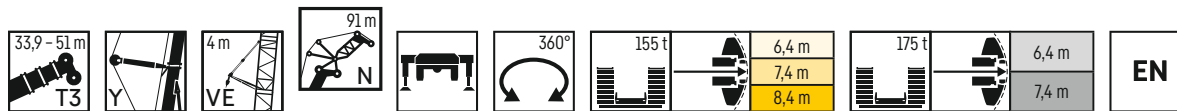

	33,9 m + 8 m*			39,7 m + 8 m*			45,3 m + 8 m*			51 m + 8 m*			
	84/83°	76°	66°	84/83°	76°	66°	84/83°	76°	66°	84/83°	76°	66°	
36	11,9												36
38	11,9			8,4			5,7						38
40	11,9			8,5			6,7			4,7			40
42	11,9			8,5			7,7			6			42
44	12			8,8			8,9			7,7			44
46	12			9,9			10,4			9,3			46
48	12			11,1			11,7			10,7			48
50	12			12,1			12,4			11,2			50
52	11,9			12,6			12,5			11,7			52
54	11,9	11,6		12,6			12,5			12			54
56	11,8	11,7		12,5			12,3			12,1			56
58	11,7	11,8		12,4	12,2		12,2			12			58
60	11,6	11,9		12,2	12,1		12	11,9		11,8			60
62	11,6	11,8		12	12		11,9	11,8		11,7	10,3		62
64	11,5	11,8		11,9	12		11,7	11,7		11,5	10,1		64
66	11,4	11,8		11,7	11,9		11,6	11,5		11,4	9,9		66
68	11,4	11,7		11,6	11,8		11,4	11,4		11,3	9,6		68
70	11,3	11,6		11,5	11,6		11,3	11,2		11,1	9,3		70
72	11,3	11,5		11,4	11,5		11,2	10,8		11	9		72
74	11,2	11,5		11,3	11,3		11,1	10,4		10,7	8,7		74
76	11,2	11,4	9,2	11,2	11,2		11	10		10,1	8,5		76
78	11,1	11,3	9,1	11,1	10,8		10,8	9,6		9,6	8,2		78
80	11	11,1	8,8	11	10,4	7,5	10,5	9,2		9	7,8		80
82	11	10,8	8,4	10,9	10	7,1	10,1	8,9	5,3	8,4	7,5		82
84	10,9	10,5	8,1	10,9	9,7	6,7	9,7	8,5	5	7,8	7,2		84
86	10,8	10,1	7,7	10,8	9,3	6,3	9,2	8,2	4,7	7,1	6,8	2,9	86
88	10,3	9,8	7,3	10,6	9	6	8,6	7,8	4,4	6,5	6,4	2,6	88
90	9,7	9,5	7	10,2	8,6	5,7	7,7	7,5	4,2	5,7	5,9	2,4	90
92	9,1	9,2	6,7	10	8,3	5,3	6,8	7,2	4	5	5,4	2,1	92
94	8,3	8,9	6,3	9,4	8	5	5,8	6,9	3,7	4,4	5	1,9	94
96	7,5	8,6	6	8,7	7,4	4,7	5,7	6,6	3,4	4,2	4,6	1,6	96
98		8,3	5,6		7,1	4,5	4,9	6,4	3,2	4,1	4,1	1,4	98
100		7,8	5,4		6,8	4,3		6,1	2,9		3,7		100
102			5,1		6,5	4,1		5,2	2,7		3,1		102
104			4,9			3,9		4,5	2,4		2,5		104
106			4,7			3,6			2,2				106
108			4,4			3,4			2				108
110						3,1			1,8				110
112									1,6				112

* Adapter - adapter - piece d'adaptateur - adattatore - adaptador - адаптер

Maxtab_t275_304_02001_00_000_02003_00_000

Hubhöhen

T3YV2EN

Lifting heights · Hauteurs de levage · Altezze di sollevamento · Alturas de elevación · Высота подъема

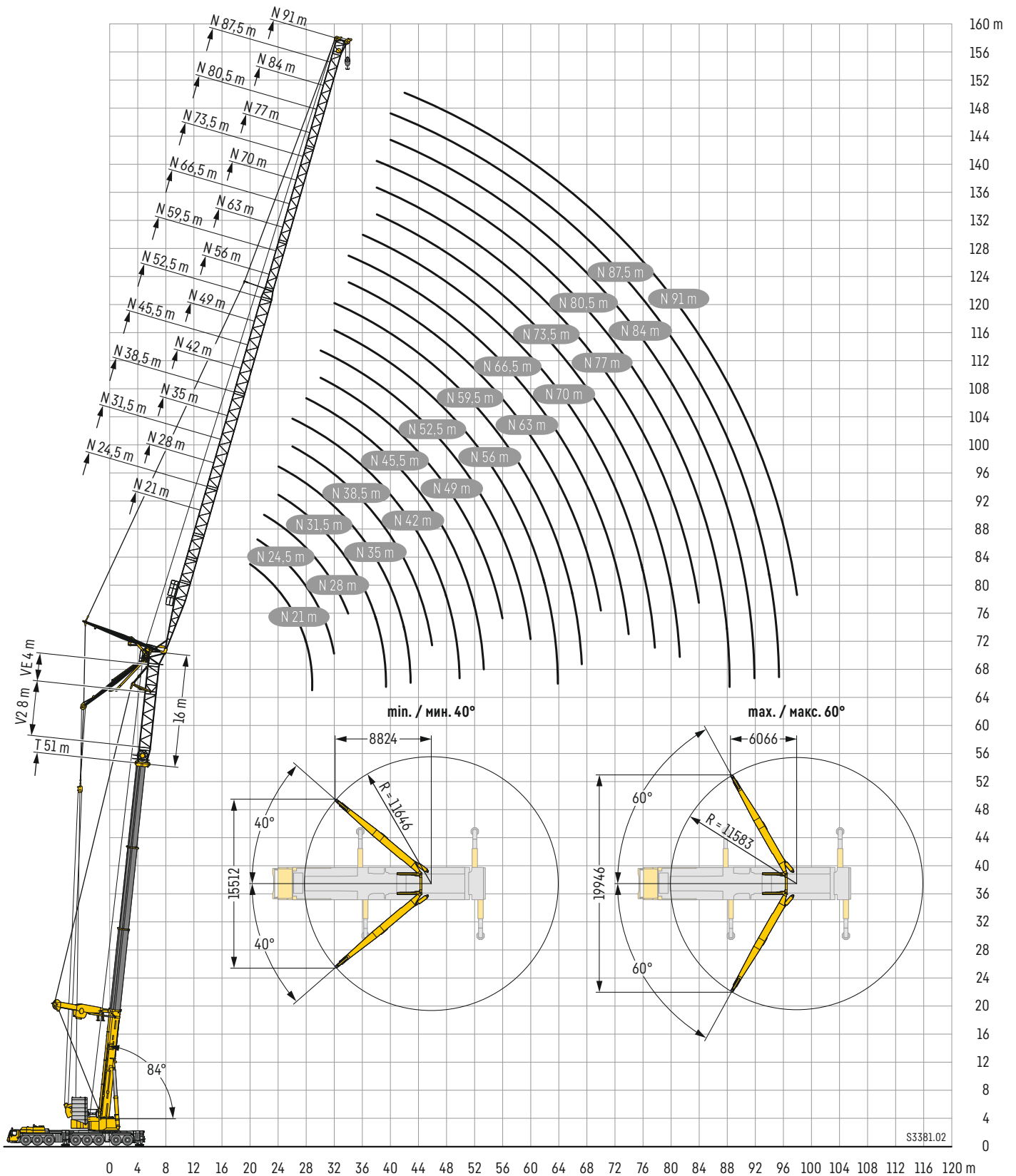

Traglasten

T3YV2EN 21 – 24,5 m

Lifting capacities • Forces de levage • Portate • Tablas de carga • Грузоподъемность

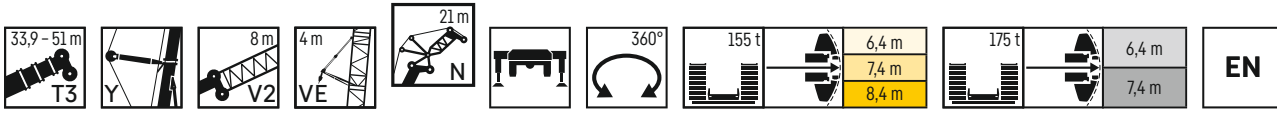

	33,9 m + 16 m*			39,7 m + 16 m*			45,3 m + 16 m*			51 m + 16 m*			
	84/83°	76°	66°	84/83°	76°	66°	84/83°	76°	66°	84/83°	76°	66°	
17	84,2												17
18	82,1			83,1									18
19	79,6			79,8									19
20	76,7			77,2			68,8			61,9			20
21	73,9			74,6			66,7			60			21
22	71,6			72,1			64,7			58,1			22
24	67,3			67,4			60,5			54,7			24
26	62,8			63,3			57,1			51,8			26
28		56,7		59,7			53,4			48,9			28
30		53,3			50,9					46,4			30
32		50,3			48,1			44,9					32
34					45,5			42,5			38,5		34
36								40,4			36,5		36
38			35,9								35		38
40			33,7										40
42						30,1							42
44						30,1							44
46						28,4				25,3			46
48										24			48

* Adapter - adapter - piece d'adaptateur - adattatore - adaptador - адаптер

Maxtab_t_275_305_00001_00_000_00003_00_000

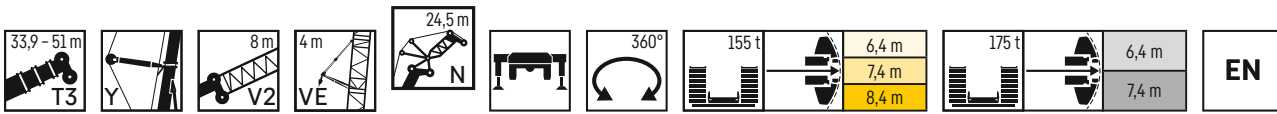

	33,9 m + 16 m*			39,7 m + 16 m*			45,3 m + 16 m*			51 m + 16 m*			
	84/83°	76°	66°	84/83°	76°	66°	84/83°	76°	66°	84/83°	76°	66°	
18	84			82,3									18
19	81,8			80,3									19
20	79			76,8			72,2						20
21	76,3			74,3			69,7			68			21
22	73,9			71,9			67,1			66,1			22
24	69,1			68			63,3			61,5			24
26	64,8			64,3			61,3			58,1			26
28	60,7	56,2		60,5			57,9			55			28
30	56,5	53,2		57,2	50,9		54,4			51,4			30
32		50,2		54,5	49,5		51	46		46,6			32
34		48,8			46,9			43,2			39,9		34
36		46,4			44,2			40,7			37,5		36
38					41,8			38,5			35,7		38
40			34,4					36,7			34		40
42			32,4										42
44			30,6				30,1						44
46							28,5						46
48							27						48
50										23,8			50
52										22,7			52
										21,6			50
													52

* Adapter - adapter - piece d'adaptateur - adattatore - adaptador - адаптер

Maxtab_t_275_305_00101_00_000_00103_00_000

Traglasten

T3YV2EN 28 – 31,5 m

Lifting capacities • Forces de levage • Portate • Tablas de carga • Грузоподъемность

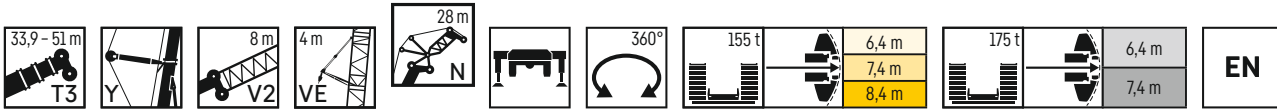

	33,9 m + 16 m*			39,7 m + 16 m*			45,3 m + 16 m*			51 m + 16 m*			
	84/83°	76°	66°	84/83°	76°	66°	84/83°	76°	66°	84/83°	76°	66°	
19	77,6			76,8									19
20	76,4			75,4									20
21	74,5			72,5			67,7						21
22	72,1			70,2			67,4			63,7			22
24	67,6			67,1			62,9			60,1			24
26	63,5			63,1			59,5			56,4			26
28	59,6			59,5			56,4			53,4			28
30	56	51,6		56,2			53,3			50,7			30
32	52,4	50,3		52,9	48,4		50,3			48,2			32
34	48,6	47,7		50,2	45,8		47,3	42,3		45,9			34
36		45,3			43,3		44,2	39,8		43,5			36
38		42,9			40,9			37,6			36,4		38
40		40,6			38,7			35,6			34,7		40
42			31,6		36,8			34			33,1		42
44			30,1			27,7					31,4		44
46			28,5			26,3					29,8		46
48			26,9			25				21,9			48
50						23,6				20,8			50
52										19,9			52
54													54

* Adapter - adapter - piece d'adaptateur - adattatore - adaptador - адаптер

Maxtab_t 275_305_00201_00_000_00203_00_000

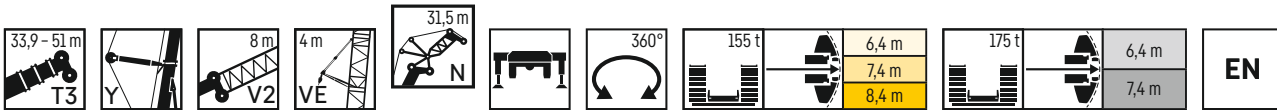

	33,9 m + 16 m*			39,7 m + 16 m*			45,3 m + 16 m*			51 m + 16 m*			
	84/83°	76°	66°	84/83°	76°	66°	84/83°	76°	66°	84/83°	76°	66°	
20	72,1												20
21	70,5			70,7									21
22	68,5			68,6			65,1						22
24	64,3			65,2			61,7			58,7			24
26	60,7			61,7			57,9			55,2			26
28	57,2			58,4			55			52,2			28
30	54			55,4			52,2			49,7			30
32	51	49,5		52,6			49,4			47,3			32
34	48	46,9		50	45		46,7			45,1			34
36	45,5	44,5		47,6	42,5		44,1	39,3		43			36
38	43,3	42,3		45	40,2		41,6	37,1		41,1	34,2		38
40		40,1			38,1			35,1		36,7	32,5		40
42		38			36,1			33,5			31		42
44		35,8	29,3		34,4			32			29,6		44
46			28,2			24,2		30,7			28,2		46
48			26,7			24,6					26,9		48
50			25,2			23,4				20,4			50
52			23,9			22,2				19,4			52
54						21				18,5			54
56										17,7			56
58													58

* Adapter - adapter - piece d'adaptateur - adattatore - adaptador - адаптер

Maxtab_t 275_305_00301_00_000_00303_00_000

Traglasten

T3YV2EN 35 – 38,5 m

Lifting capacities • Forces de levage • Portate • Tablas de carga • Грузоподъемность

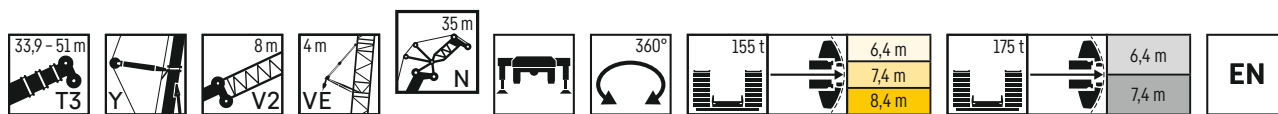

	33,9 m + 16 m*			39,7 m + 16 m*			45,3 m + 16 m*			51 m + 16 m*			
	84/83°	76°	66°	84/83°	76°	66°	84/83°	76°	66°	84/83°	76°	66°	
21	66,2												21
22	65,1			65,1									22
24	61,6			63,2			58,7			56,3			24
26	58,1			59,6			55,6			53,9			26
28	55,3			56,6			52,7			50,5			28
30	52,3			53,8			49,8			48,2			30
32	49,7			51,2			47,1			45,9			32
34	47,3	45,8		48,7	43,8		44,7			43,8			34
36	45,1	43,5		46,5	41,7		42,4			41,7			36
38	42,8	41,3		44,4	39,4		40,2	36,1		39,8			38
40	40,8	39,1		42,5	37,3		38,2	34,2		38	31,4		40
42		37,2		40,8	35,4		36,1	32,6		34,9	29,9		42
44		35,3			33,7			31,2			28,5		44
46		33,4	27,1		32,1			29,9			27,2		46
48			26,3		30,8			28,5			26		48
50			24,9			22,7		27,2			24,9		50
52			23,6			21,7			18,7				52
54			22,3			20,7			17,8			14,9	54
56						19,6			17			14,2	56
58						18,7			16,3			13,6	58
60									15,6			12,9	60
62												12,3	62

* Adapter - adapter - piece d'adaptateur - adattatore - adaptador - адаптер

Maxtab_t_275_305_00401_00_000_00403_00_000

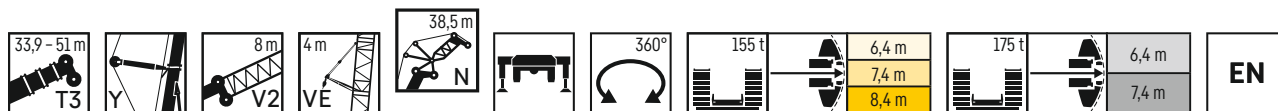

	33,9 m + 16 m*			39,7 m + 16 m*			45,3 m + 16 m*			51 m + 16 m*			
	84/83°	76°	66°	84/83°	76°	66°	84/83°	76°	66°	84/83°	76°	66°	
22	60,8												22
24	58,5			60,2			55,9						24
26	55,3			57,4			53,1			51,9			26
28	52,4			54,9			50,3			49,7			28
30	51,5			52,3			47,7			46,7			30
32	49,5			49,9			45,3			44,6			32
34	47,1	44,5		47,6			42,9			42,5			34
36	44,9	42,4		45,4	40,8		40,8			40,5			36
38	42,7	40,3		43,4	38,9		38,7	35,7		38,6			38
40	40,6	38,2		41,6	36,9		36,8	33,8		36,9	30,6		40
42	38,4	36,2		39,9	35		35	32		35	29		42
44	36,3	34,4		38,3	33,3		33,1	30,5		32,1	27,6		44
46		32,8		36,3	31,7		31,2	29,1		28,9	26,4		46
48		31,3	24,9		30,2			27,8			25,2		48
50		30	24,5		29,1			26,6			24,1		50
52			23,2		28	21,3		25,5			23,1		52
54			22			20,4		24,6	17,4		22,1		54
56			20,9			19,5			16,6				56
58			19,9			18,5			15,8				58
60						17,6			15,2			13	60
62												11,8	62
64												11,3	64
66												10,7	66

* Adapter - adapter - piece d'adaptateur - adattatore - adaptador - адаптер

Maxtab_t_275_305_00501_00_000_00503_00_000

Traglasten

T3YV2EN 42 – 45,5 m

Lifting capacities • Forces de levage • Portate • Tablas de carga • Грузоподъемность

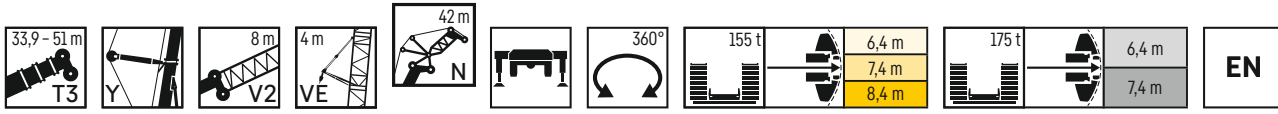

	33,9 m + 16 m*			39,7 m + 16 m*			45,3 m + 16 m*			51 m + 16 m*			
	84/83°	76°	66°	84/83°	76°	66°	84/83°	76°	66°	84/83°	76°	66°	
	N 42 m												
24	56			55,5									24
26	53,3			55,1			49,6			48,4			26
28	50,6			52,5			49,2			46,5			28
30	48,1			50,4			47,1			44,6			30
32	46,9			48,2			44,8			42,7			32
34	45			46,1			42,8			40,5			34
36	42,9	41,2		44,1			40,8			38,6			36
38	41	39,3		42,2	37,7		38,8			36,6			38
40	39,3	37,3		40,4	35,8		36,9	32,9		34,7			40
42	37,6	35,3		38,7	33,9		35,2	31,2		32,6	28,5		42
44	36,1	33,5		37,1	32,2		33,5	29,6		30,5	27,1		44
46	34,5	31,9		35,6	30,7		31,8	28,2		28,3	25,7		46
48	32,5	30,4		34,3	29,3		30,2	26,9		25,8	24,5		48
50		29,2	23		28		28,4	25,8		23	23,4		50
52		28,1	22,6		26,9			24,7			22,4		52
54		26,7	21,5		25,8	19,5		23,7			21,4		54
56			20,4		24,9	18,6		22,7	16		20,5		56
58			19,4			17,8			15,2		19,7		58
60			18,4			17			14,5			11,9	60
62			17,5			16,2			13,9			11,4	62
64						15,4			13,3			10,8	64
66									12,7			10,3	66
68												9,8	68

* Adapter - adapter - piece d'adaptateur - adattatore - adaptador - адаптер

Maxtab_t_275_305_00601_00_000_00603_00_000

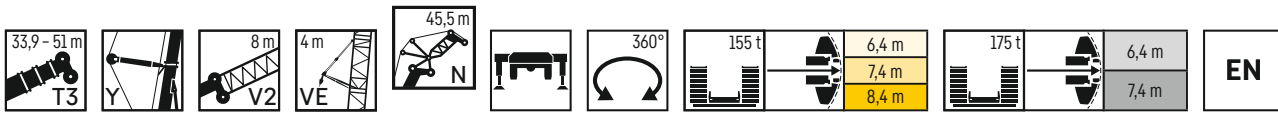

	33,9 m + 16 m*			39,7 m + 16 m*			45,3 m + 16 m*			51 m + 16 m*			
	84/83°	76°	66°	84/83°	76°	66°	84/83°	76°	66°	84/83°	76°	66°	
	N 45,5 m												
24	50,7												24
26	49,4			50,4									26
28	47			50			47,3			45			28
30	45,8			48,5			45,2			44,1			30
32	44			46,9			43			42,1			32
34	42			44,9			41			39,8			34
36	40			43			39,2			38			36
38	38,2	37,4		41,2			37,5			36,3			38
40	36,4	35,7		39,5	35,2		35,9			34,7			40
42	34,8	34,1		37,9	33,5		34,2	30,1		33,2			42
44	33,2	32,6		36,3	31,8		32,7	28,6		31,6	26,4		44
46	31,6	31,2		34,8	30,2		31,2	27,2		29,7	25,1		46
48	30,1	29,8		33,4	28,8		29,7	26		27,7	23,9		48
50	28,5	28,6		32,1	27,5		28,3	24,9		25,6	22,8		50
52	26,8	27,3	21,4	31	26,3		26,9	23,8		23,2	21,7		52
54		26,1	21,2		25,3			22,8		20,9	20,8		54
56		24,8	20,2		24,3	18,2		21,9			19,9		56
58		23,9	19,2		23,4	17,4		21,1			19,1		58
60			18,2			16,7		20,2	13,8		18,3		60
62			17,4			15,9			13,1		17,7	10,8	62
64			16,5			15,3			12,6			10,3	64
66			15,8			14,5			12			9,8	66
68						13,8			11,5			9,4	68
70									11			8,9	70
72												8,5	72

* Adapter - adapter - piece d'adaptateur - adattatore - adaptador - адаптер

Maxtab_t_275_305_00701_00_000_00703_00_000

Traglasten

T3YV2EN 49 – 52,5 m

Lifting capacities • Forces de levage • Portate • Tablas de carga • Грузоподъемность

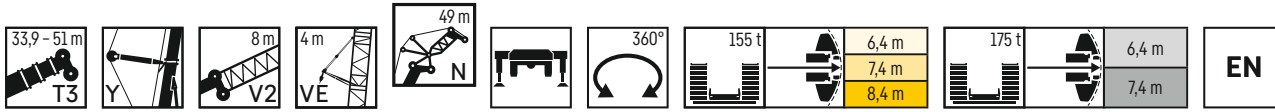

	33,9 m + 16 m*			39,7 m + 16 m*			45,3 m + 16 m*			51 m + 16 m*			
	84/83°	76°	66°	84/83°	76°	66°	84/83°	76°	66°	84/83°	76°	66°	
26	46,1			46,4			43,2			39,8			26
28	45,6			46,2			41,2			38,4			28
30	43,4			45,6			39,2			37,1			30
32	42,3			44,1			37,5			35,7			32
34	40,6			43,2			35,8			34,1			34
36	38,9			41,6			34,3			32,9			36
38	37,2			39,9			32,8			31,6			38
40	35,6	34,7		38,2			31,4			30,1			40
42	34	33,3		36,6	32,6		30	28,3		28,7	24,1		42
44	32,5	31,9		35	30,9		28,7	26,9		27,4	22,9		44
46	31,1	30,5		33,6	29,4		27,4	25,6		26,1	21,8		46
48	29,7	29,2		32,2	28		26,9	24,4		24,9	20,8		48
50	28,3	28		31	26,7		26,1	24,4		23,7	19,8		50
52	26,9	26,8		29,8	25,5		24,9	23,3		23,7	19,8		52
54	25,5	25,7		28,7	24,4		23,7	22,2		22,5	19,3		54
56		24,6	19,5	27,7	23,4		22,5	21,3		21,3	19,3		56
58		23,5	18,6		22,4	16,7		20,4		20,4	18,1		58
60		22,4	17,7		21,6	15,9		19,5	13,4		17,4		60
62			16,9		20,8	15,2		18,8	12,7		16,7		62
64			16			14,6		18,1	12,1		16	9,5	64
66			15,3			13,9			11,6			9	66
68			14,6			13,4			11,1			8,5	68
70						12,7			10,6			8,1	70
72						12,1			10,1			7,7	72
74									9,7			7,3	74
76												6,9	76

* Adapter - adapter - piece d'adaptateur - adattatore - adaptador - адаптер

Maxtab_t_275_305_00801_00_000_00803_00_000

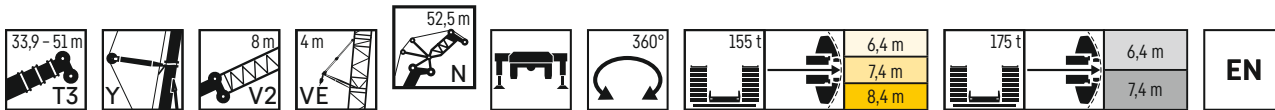

	33,9 m + 16 m*			39,7 m + 16 m*			45,3 m + 16 m*			51 m + 16 m*			
	84/83°	76°	66°	84/83°	76°	66°	84/83°	76°	66°	84/83°	76°	66°	
26	41,3			42,5			40,2						26
28	42,5			42,5			39,6						28
30	42,7			42,2			37,7			37,5			30
32	40,8			41,8			35,9			36,8			32
34	39,2			41,2			34,3			35,7			34
36	38,2			40			32,8			34,5			36
38	36,7			38,7			31,4			33,4			38
40	35,2			37,1			30,1			31,8			40
42	33,7	32,8		35,6			28,9			30,6			42
44	32,2	31,5		34,1	30,4		27,6	27,9		29,2			44
46	30,8	30,2		32,7	29		26,4	26,7		27,7			46
48	29,4	28,9		31,4	27,6		25,2	25,4		26,2	22,9		48
50	28,1	27,6		30,2	26,3		24,1	24,2		24,7	21,8		50
52	26,9	26,4		29	25,1		23	23		23,1	20,8		52
54	25,6	25,2		27,9	24		21,7	22		21,5	19,8		54
56	24,3	24,1		26,9	23		21,7	21		19,7	19		56
58	22,9	23,2	18,3	26	22		19,5	20,1		17,9	18,1		58
60		22,3	17,5	25	21,1	15,6	18,9	19,3		16,8	17,3		60
62		21,4	16,7		20,3	14,9		18,5	12,5		16,6		62
64		20,5	15,9		19,5	14,2		17,8	11,9		15,9		64
66			15,1		18,8	13,6		17,1	11,4		15,3	9	66
68			14,4			13		16,5	10,9		14,1	8,5	68
70			13,8			12,5			10,4			8,1	70
72			13,1			12			9,9			7,7	72
74						11,4			9,5			7,3	74
76									9			6,9	76
78									8,7			6,6	78
80												6,3	80

* Adapter - adapter - piece d'adaptateur - adattatore - adaptador - адаптер

Maxtab_t_275_305_00901_00_000_00903_00_000

Traglasten

T3YV2EN 56 – 59,5 m

Lifting capacities • Forces de levage • Portate • Tablas de carga • Грузоподъемность

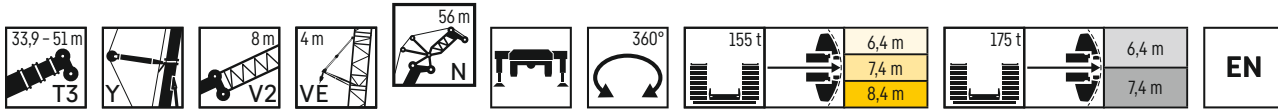

	33,9 m + 16 m*			39,7 m + 16 m*			45,3 m + 16 m*			51 m + 16 m*			
	84/83°	76°	66°	84/83°	76°	66°	84/83°	76°	66°	84/83°	76°	66°	
28	37,6			38,5									28
30	38,6			38,6			36,6						30
32	38,9			37,9			36,2			34,6			32
34	37,6			36,9			34,9			33,7			34
36	36			36,6			33,3			32,7			36
38	35,1			36,3			31,9			31,7			38
40	33,9			35,6			30,6			30,6			40
42	32,5	31,5		34,2			29,3			29,4			42
44	31,3	30,2		32,8	29,1		28,2			28,4			44
46	30	29,1		31,5	28		27	25,8		27,5			46
48	28,7	28		30,2	26,8		26	24,7		26,4	22		48
50	27,5	26,8		29	25,5		24,9	23,6		25,4	20,9		50
52	26,3	25,6		27,9	24,4		23,8	22,6		24,4	19,9		52
54	25,2	24,5		26,8	23,3		22,8	21,5		23,4	19		54
56	24,1	23,4		25,8	22,2		21,8	20,6		22,5	18,1		56
58	22,9	22,4		24,9	21,5		20,8	19,7		21,6	17,5		58
60	21,7	21,6	17	24,1	20,4		19,8	18,9		20,7	16,5		60
62	20,2	20,9	16,3	23,3	19,6	14,1	18,7	18,1		18,7	15,8		62
64		20,2	15,6		18,8	13,5	17,2	17,5	11,5	17,4	15,1		64
66		19,4	14,8		18,1	12,9		16,6	10,9		14,5		66
68		18,5	14,1		17,4	12,3		16	10,4		13,9	7,8	68
70			13,5		16,8	11,8		15,4	9,9		13,3	7,4	70
72			12,8			11,3			9,5		12,8	7	72
74			12,3			10,8			9			6,6	74
76			11,7			10,4			8,6			6,2	76
78						9,9			8,2			5,9	78
80									7,8			5,6	80
82												5,2	82

* Adapter - adapter - piece d'adaptateur - adattatore - adaptador - адаптер

Maxtab_t_275_305_01101_00_000_01103_00_000

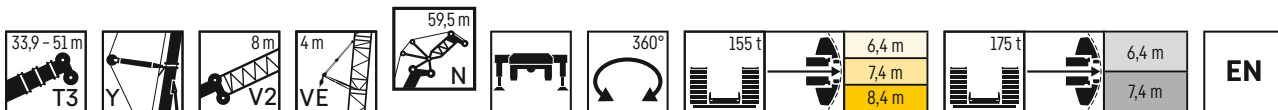

	33,9 m + 16 m*			39,7 m + 16 m*			45,3 m + 16 m*			51 m + 16 m*			
	84/83°	76°	66°	84/83°	76°	66°	84/83°	76°	66°	84/83°	76°	66°	
28	33,3												28
30	34,4			35,2									30
32	35,1			35,2			33,6			31,6			32
34	35,5			34,9			32,9			31,4			34
36	35,1			34,4			31,8			30,3			36
38	33,6			33,8			30,4			29,2			38
40	32,8			33,5			29,2			28,2			40
42	31,8			33,1			28			27,1			42
44	30,6	29,5		32			26,9			26,1			44
46	29,4	28,4		30,7	27,3		25,8			25			46
48	28,3	27,3		29,5	26,2		24,8	23,8		23,9			48
50	27,2	26,3		28,4	25,2		23,8	22,9		22,8	20,1		50
52	26,1	25,4		27,3	24,2		22,9	22		21,6	19,6		52
54	25,1	24,4		26,3	23,1		22	21		20,5	18,9		54
56	24	23,4		25,3	22,1		21,1	20,1		19,3	18		56
58	23	22,4		24,4	21,1		20,2	19,2		18,1	17,2		58
60	22	21,5		23,5	20,3		19,3	18,4		16,8	16,4		60
62	20,9	20,6	16	22,7	19,4		18,5	17,6		15,4	15,7		62
64	19,8	19,8	15,3	22	18,6	13,4	17,6	16,9		14	15		64
66	18,3	19,1	14,6	21,3	17,9	12,8	16,2	16,2		13,3	14,4		66
68		18,4	14		17,2	12,2		15,5	10		13,8		68
70		17,7	13,4		16,6	11,7		14,9	9,5		13	7,2	70
72		16,9	12,8		15,9	11,2		14,4	9,1		11,9	6,8	72
74			12,2			10,7		13,8	8,7		10,8	6,4	74
76			11,6			10,3			8,3		9,4	6,1	76
78			11,1			9,8			7,9			5,7	78
80			10,6			9,4			7,5			5,4	80
82						9			7,2			5,1	82
84									6,8			4,8	84
86												4,5	86

* Adapter - adapter - piece d'adaptateur - adattatore - adaptador - адаптер

Maxtab_t_275_305_01101_00_000_01103_00_000

Traglasten

T3YV2EN 63 – 66,5 m

Lifting capacities • Forces de levage • Portate • Tablas de carga • Грузоподъемность

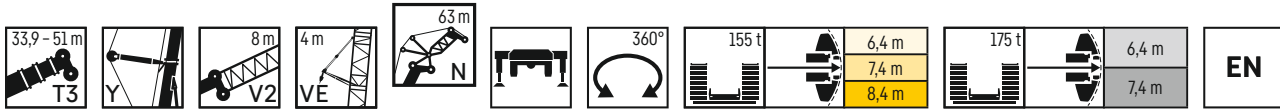

	33,9 m + 16 m*			39,7 m + 16 m*			45,3 m + 16 m*			51 m + 16 m*			
	84/83°	76°	66°	84/83°	76°	66°	84/83°	76°	66°	84/83°	76°	66°	
30	30,1			31,4			30,7			28,1			30
32	31,1			32,1			30,5			27,2			32
34	31,7			32			30,1			26,4			34
36	32,1			31,2			29,3			25,5			36
38	32,2			30,9			28,1			24,6			38
40	31,2			30,7			27			23,8			40
42	30			30,4			25,9			23			42
44	29			29,4			24,9			22,3			44
46	28,4	27,3		28,3	25,1		23,9			21,6			46
48	27,4	26,3		27,3	24,1		23	21,9		20,8	18,4		48
50	26,4	25,4		26,2	23,2		22,1	21		19,9	17,7		50
52	25,4	24,5		25,3	22,2		20,4	20,1		18,8	17,1		52
54	24,5	23,6		24,3	21,4		19,6	18,5		17,6	16,3		54
56	23,5	22,7		23,4	20,5		18,8	17,7		16,4	15,6		56
58	22,5	21,7		22,6	19,6		18	16,9		15,3	14,9		58
60	21,6	20,8		21,8	18,8		17,2	16,2		14	14,2		60
62	20,6	19,9		21	18		16,5	15,5		12,7	13,6		62
64	19,7	19,1	14,6	20,4	17,3	12,2	15,6	14,9		11,3	13		64
66	18,7	18,4	14	19,7	16,6	11,6	14,3	14,3	8,9	11	12,5		66
68	17,7	17,7	13,4	18,7	16	11,1			8,4		11,9	6	68
70		16,9	12,8		15,4	10,6			8		11,3	5,7	70
72		16,4	12,2		14,8	10,1			7,6		10,2	5,3	72
74		15,8	11,7		14,2	9,7			7,2		9	5	74
76			11,2			9,2			6,8			4,7	76
78			10,6			8,8			6,5			4,4	78
80			10,1			8,5			6,2			4,1	80
82			9,7			8,1			5,9			3,8	82
84						7,8			5,6			3,6	84
86												3,3	86
88													88
90													90

* Adapter - adaptateur - piece d'adaptateur - adattatore - adaptador - адаптер

Maxtab_t_275_305_01201_00_000_01203_00_000

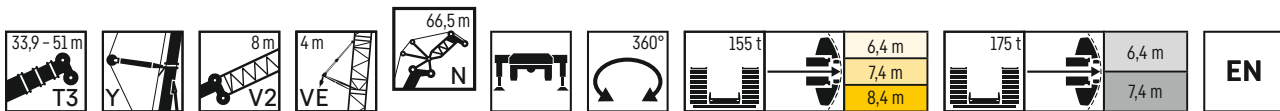

	33,9 m + 16 m*			39,7 m + 16 m*			45,3 m + 16 m*			51 m + 16 m*			
	84/83°	76°	66°	84/83°	76°	66°	84/83°	76°	66°	84/83°	76°	66°	
30	25,1			28,8			27,9			26,4			30
32	26,8			29,2			27,8			25,8			32
34	28,1			28,8			27,4			25			34
36	28,6			28,5			26,5			24,2			36
38	29			28,3			25,4			23,5			38
40	29,2			28			24,4			22,7			40
42	28,9			27,8			23,4			22			42
44	27,9			27,1			22,5			21,3			44
46	26,8			26,4			21,6			20,7			46
48	26,2	25,4		25,8	23,1		20,8	19,9		20			48
50	25,3	24,5		25,1	22,2		20	19,2		19,4	16,9		50
52	24,4	23,9		24,2	21,3		19,3	18,5		18,5	16,3		52
54	23,5	23		22,5	20,5		18,5	17,8		17,6	15,7		54
56	22,6	22,2		21,7	18,9		17,8	17,1		16,6	15		56
58	21,8	21,3		20,9	18,2		17,1	16,4		15,5	14,4		58
60	21	20,4		20,2	17,4		16,4	15,8		14,4	13,7		60
62	20,1	19,5		19,5	16,7		15,7	15,1		13,3	13,1		62
64	19,2	18,7		18,8	16	11	14,9	14,5		12,2	12,5		64
66	18,4	18	13,5	18,2	15,4	10,5	13,6	13,9		10,9	12		66
68	17,5	17,2	12,9	17,7	14,8	10	12,4	13,3	8	9,8	11,5		68
70	16,6	16,6	12,3		14,2	9,6	11,5	12,8	7,6	9,3	11	5,2	70
72	15,7	15,9	11,8		13,7	9,1		12,3	7,2		10,5	4,8	72
74		15,2	11,3		13,2	8,7		11,8	6,8		9,7	4,5	74
76		14,6	10,8		12,6	8,3		11,3	6,5		8,7	4,2	76
78		14,2	10,3			7,9			6,1		7,5	3,9	78
80			9,8			7,6			5,8			3,6	80
82			9,4			7,2			5,5			3,4	82
84			8,9			6,9			5,2			3,1	84
86			8,5						4,9			2,9	86
88												2,6	88
90												2,4	90
92													92
94													94

* Adapter - adaptateur - piece d'adaptateur - adattatore - adaptador - адаптер

Maxtab_t_275_305_01301_00_000_01303_00_000

Traglasten

T3YV2EN 70 - 73,5 m

Lifting capacities • Forces de levage • Portate • Tablas de carga • Грузоподъемность

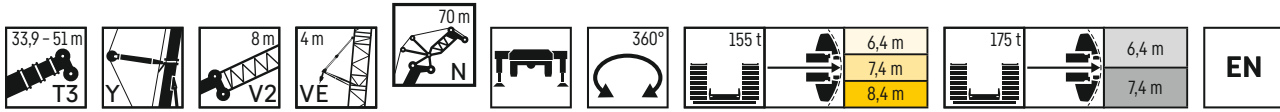

	33,9 m + 16 m*			39,7 m + 16 m*			45,3 m + 16 m*			51 m + 16 m*			
	84/83°	76°	66°	84/83°	76°	66°	84/83°	76°	66°	84/83°	76°	66°	
32	22,4												32
34	23,9			26			24,8						34
36	25,1			26,5			25,2			24,1			36
38	25,7			26,3			25,1			23,5			38
40	26			25,8			24,6			22,7			40
42	26,3			25,6			23,9			22			42
44	26,2			25,4			23			21,4			44
46	25,8			25,2			22,2			20,7			46
48	24,9			24,9			21,3			20			48
50	24	23,4		24,3	21,3		20,5			19,3			50
52	23,6	22,6		23,8	21,1		19,7	18,9		18,6			52
54	22,8	21,8		23,1	20,3		19	18,1		17,8			54
56	22	21		22,3	19,5		18,3	17,5		17	14,6		56
58	21,2	20,2		21,5	18,7		17,5	16,9		16,2	14,3		58
60	20,5	19,4		20,7	18		16,8	16,2		15,4	13,9		60
62	19,7	18,7		19,9	17,3		16,1	15,7		14,5	13,5		62
64	18,9	18		19,2	16,6		15,2	15,1		13,6	13,1		64
66	18,2	17,4		18,6	16		14,2	14,6		12,7	12,7		66
68	17,4	16,8	11,8	17,9	15,3		13,1	14		11,8	12,1		68
70	16,6	16,2	11,9	17,3	14,7	9,8	12	13,4		10,8	11,6		70
72	15,8	15,6	11,4	16,7	14,1	9,4	10,8	12,9		9,8	11,1		72
74	15	15	10,9	16,2	13,6	8,9	9,6	12,4		8,7	10,5		74
76	13,9	14,3	10,4	15,6	13	8,5	8,6	11,9	7,3	8,1	9,8	4,5	76
78		13,7	10		12,5	8	7,6	11,4	6,9	6,5	9,1	4,2	78
80		13,1	9,5		12,1	7,7		10,8	6,2		8,4	3,9	80
82		12,6	9,1		11,6	7,3		10,3	5,8		7,6	3,6	82
84			8,7		11,1	6,9		9	5,5		6,6	3,3	84
86			8,3			6,6			5,2		5,5	3,1	86
88			7,8			6,3			4,9			2,8	88
90			7,4			6			4,6			2,6	90
92						5,7			4,3			2,3	92
94									4,1			2,1	94
96												1,9	96

* Adapter · adapter · piece d'adaptateur · adattatore · adaptador · адаптер

Maxtab_t.275_305_01401_00_000_01403_00_000

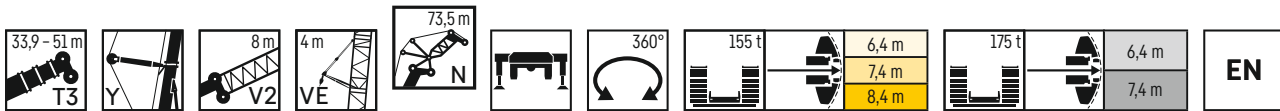

	33,9 m + 16 m*			39,7 m + 16 m*			45,3 m + 16 m*			51 m + 16 m*			
	84/83°	76°	66°	84/83°	76°	66°	84/83°	76°	66°	84/83°	76°	66°	
32	18,6												32
34	19,5			22,5			22,5						34
36	20,7			23,2			22,9			21,7			36
38	22			23,7			22,8			21,6			38
40	23			23,8			22,7			21,1			40
42	23,4			23,6			22,2			20,5			42
44	23,5			23,1			21,4			19,9			44
46	23,6			23			20,6			19,3			46
48	23,5			22,8			19,8			18,8			48
50	23,1	22,3		22,6			19,1			18,2			50
52	22,3	21,7		22,3	20,3		18,4	17,4		17,7			52
54	21,5	21		22	19,6		17,7	16,8		16,7	14,4		54
56	20,8	20,2		21,5	18,9		17	16,2		15,9	13,7		56
58	20,1	19,7		20,8	18,1		16,3	15,6		15,2	13,2		58
60	19,4	19		20,1	17,4		15,7	15		14,4	12,6		60
62	18,7	18,3		19,4	16,8		15	14,5		13,5	12,1		62
64	18,1	17,6		18,7	16,2		14,3	14		12,7	11,6		64
66	17,4	17		18	15,5		13,4	13,4		11,8	11,1		66
68	16,7	16,4		17,4	15		12,5	12,9		10,8	10,6		68
70	16	15,8	11,1	16,8	14,4		11,5	12,3		9,9	10,1		70
72	15,3	15,2	11	16,2	13,8	9,3	10,4	11,9		8,9	9,7		72
74	14,6	14,6	10,5	15,7	13,3	8,8	9,2	11,4		7,8	9,3	3,8	74
76	13,9	14	10	15,2	12,8	8,4	8,5	10,9	6,5	6,1	7,7	2,9	76
78	13,1	13,5	9,6	14,7	12,3	7,9	7,6	10,5	5,8	5,4	6,7	2,7	78
80	12	12,9	9,1	14	11,9	7,6	10,1	10,1	5,4	4,9	5,5	2,4	80
82		12,3	8,7		11,5	7,2		9,6	5,1		4,8	2,2	82
84		11,8	8,3		11	6,8		8,9	4,8		4,5	2,1	84
86		11,3	8		10,6	6,5		7,5	4,2		4,2	1,9	86
88			7,6			6,1			4		4	1,7	88
90			7,2			5,8			3,7		3,7	1,5	90
92			6,9			5,5			3,5		3,5	1,3	92
94			6,5			5,2			3,2		3,2	1,1	94
96						5							96
98													98
100													100

* Adapter · adapter · piece d'adaptateur · adattatore · adaptador · адаптер

Maxtab_t.275_305_01501_00_000_01503_00_000

Traglasten

T3YV2EN 77 – 80,5 m

Lifting capacities • Forces de levage • Portate • Tablas de carga • Грузоподъемность

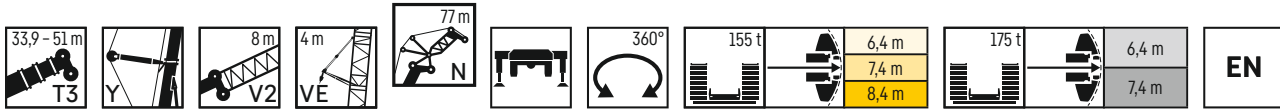

	33,9 m + 16 m*			39,7 m + 16 m*			45,3 m + 16 m*			51 m + 16 m*				
	84/83°	76°	66°	84/83°	76°	66°	84/83°	76°	66°	84/83°	76°	66°		
	N 77 m													
34	16,7												34	
36	17,4			20,3			18,5				18,7		36	
38	18,4			21			20				19,5		38	
40	19,6			21,4			20,7				20,6		40	
42	20,6			21,5			20,6				19		42	
44	21			21,3			20,5				18,4		44	
46	21,2			20,9			20,3				17,9		46	
48	21,2			20,7			19,7				17,3		48	
50	21,2			20,6			19				16,8		50	
52	21	20,1		20,4			18,2				16,2		52	
54	20,5	19,8		20,2	18,5		17,5				15,7		54	
56	19,8	19,2		20,1	17,8		16,9	15,9			15		56	
58	19,6	18,5		19,8	17,1		16,2	15,3			14,4	11,5	58	
60	19,1	17,8		19,1	16,5		15,7	14,8			13,8	11,3	60	
62	18,5	17,3		18,4	15,9		15,1	14,2			13,1	11	62	
64	17,9	16,7		17,8	15,3		14,4	13,7			12,4	10,8	64	
66	17,2	16,1		17,1	14,7		13,9	13,1			11,8	10,5	66	
68	16,6	15,5		16,5	14,1		13,3	12,6			11	10,1	68	
70	16	14,9		15,9	13,6		12,5	12,1			10,3	9,8	70	
72	15,4	14,4	9,9	15,4	13		11,6	11,6			9,6	9,4	72	
74	14,7	13,9	9,8	14,9	12,5	8,2	10,7	11,1			8,8	8,9	74	
76	14,1	13,3	9,4	14,4	12,1	7,7	9,8	10,6			7,9	8,5	76	
78	13,4	12,8	8,9	13,9	11,6	7,3	8,7	10,2	5,5		7,1	8	78	
80	12,6	12,3	8,5	13,4	11,1	6,9	7,7	9,8	5,1		6,2	7,5	80	
82	11,3	11,9	8,1	13	10,7	6,5	7,2	9,4	4,8		5,7	7	82	
84		11,4	7,7	12,5	10,3	6,2	6,5	9	4,5		5,4	6,4	84	
86		10,8	7,3		9,9	5,9		8,6	4,2			5,8	2	86
88		10,4	7		9,6	5,5		8,3	3,9			5,1	1,8	88
90			6,6		9,2	5,2		7,4	3,6			4,5	1,6	90
92			6,3			4,9		5,9	3,4			3,9	1,3	92
94			6			4,6			3,1					94
96			5,7			4,4			2,9					96
98						4,1			2,6					98
100						3,9			2,4					100
102									2,2					102

* Adapter - адаптер - piece d'adaptateur - adattatore - adaptador - адаптер

Maxtab_t_275_305_01601_00_000_01603_00_000

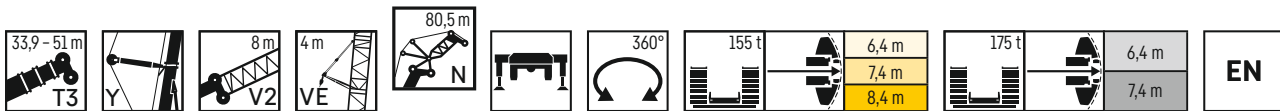

	33,9 m + 16 m*			39,7 m + 16 m*			45,3 m + 16 m*			51 m + 16 m*				
	84/83°	76°	66°	84/83°	76°	66°	84/83°	76°	66°	84/83°	76°	66°		
	N 80,5 m													
34	14,2												34	
36	14,6			17,7									36	
38	15,2			18,3			16,6				14,7		38	
40	15,9			18,8			18				16,3		40	
42	16,8			19,3			18,5				17,2		42	
44	17,9			19,4			18,1				16,8		44	
46	18,7			19,3			17,6				16,3		46	
48	19			19,1			17,1				15,7		48	
50	19,1			18,8			16,6				15,2		50	
52	19,1			18,6			16,1				14,7		52	
54	19	18,2		18,4			15,6				14,2		54	
56	18,8	18,1		18,3	16,7		15,2				13,7		56	
58	18,4	17,6		18,1	16,3		14,6	14,2			13,2		58	
60	17,8	17		17,9	15,7		14	13,9			12,6	9,7	60	
62	17,6	16,4		17,6	15,2		13,4	13,5			12,1	9,5	62	
64	17,3	15,9		17	14,6		12,8	13			11,5	9,3	64	
66	16,7	15,4		16,4	14		12,2	12,5			10,8	9	66	
68	16,1	14,8		15,8	13,5		11,5	12			10,2	8,7	68	
70	15,6	14,3		15,3	13		10,9	11,5			9,6	8,5	70	
72	15	13,8		14,7	12,5		10,2	11			9	8,2	72	
74	14,5	13,3	9	14,2	12		9,4	10,6			8,3	7,8	74	
76	13,9	12,8	8,9	13,7	11,5	6,5	8,7	10,1			7,6	7,4	76	
78	13,3	12,3	8,5	13,3	11,1	6,9	7,9	9,7			6,9	7,1	78	
80	12,7	11,9	8,2	12,8	10,6	6,5	7,1	9,3	4,8		6,2	6,6	80	
82	11,8	11,4	7,8	12,4	10,2	6,2	6,2	8,9	4,5		5,4	6,2	82	
84	10,6	11	7,4	12	9,8	5,8	5,3	8,5	4,2		4,7	5,7	84	
86	9,5	10,6	7	11,7	9,4	5,5	4,8	8,2	3,9		4,1	5,3	86	
88		10,2	6,7		9,1	5,2	4,3	7,6	3,6		4	4,8	1,7	88
90		9,7	6,3		8,7	4,9		6,8	3,3			4,3	1,5	90
92		9,2	6		8,4	4,6		5,9	3,1			3,8	1,3	92
94			5,7		8,1	4,3		4,9	2,8			3,3		94
96			5,4			4			2,6			2,7		96
98			5,1			3,8			2,3					98
100			4,9			3,5			2,1					100
102						3,3			1,9					102
104									1,7					104

* Adapter - адаптер - piece d'adaptateur - adattatore - adaptador - адаптер

Maxtab_t_275_305_01701_00_000_01703_00_000

Traglasten

T3YV2EN 84 – 87,5 m

Lifting capacities • Forces de levage • Portate • Tablas de carga • Грузоподъемность

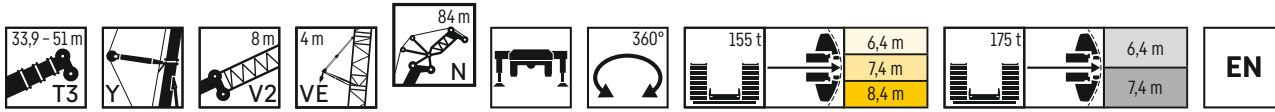

	33,9 m + 16 m*			39,7 m + 16 m*			45,3 m + 16 m*			51 m + 16 m*		
	84/83°	76°	66°	84/83°	76°	66°	84/83°	76°	66°	84/83°	76°	
36	12,4											36
38	12,7			15,5			13,1			12,7		38
40	13,2			16,1			14			14,5		40
42	13,9			16,6			15,2			15,6		42
44	14,7			17,1			16,2			16		44
46	15,6			17,3			16,7			16,6		46
48	16,5			17,3			16,6			15,6		48
50	16,9			17,2			16,5			15,1		50
52	17			17			16,4			14,6		52
54	17,1			16,9			16,2			14,2		54
56	17	16,3		16,8			15,8			13,7		56
58	16,9	16,3		16,5	15		15,2			13,2		58
60	16,8	15,9		16,3	14,7		14,6	13,2		12,7		60
62	16,5	15,4		16,2	14,2		14	12,6		12,2	9,2	62
64	15,9	15		15,9	13,7		13,5	12,1		11,6	9	64
66	15,3	14,5		15,5	13,1		13,1	11,6		11	8,8	66
68	14,8	14		14,9	12,6		12,6	11,1		10,5	8,6	68
70	14,2	13,5		14,4	12,1		12,1	10,7		9,9	8,4	70
72	13,7	13		13,9	11,6		11,5	10,2		9,3	8,1	72
74	13,2	12,5		13,4	11,2		11,1	9,8		8,7	7,9	74
76	12,7	12	7,8	12,9	10,7		10,7	9,4		8,1	7,6	76
78	12,2	11,6	7,8	12,5	10,3		10,3	8,9		7,4	7,2	78
80	11,7	11,1	7,4	12	9,9	5,8	9,9	8,5		6,8	6,8	80
82	11,2	10,7	7,1	11,6	9,5	5,5	9,4	8,1	3,8	6	6,4	82
84	10,6	10,3	6,7	11,2	9,1	5,2	8,9	7,8	3,5	5,3	6	84
86	10	9,9	6,4	10,8	8,7	4,9	8,4	7,4	3,2	4,7	5,5	86
88	9,1	9,6	6,1	10,5	8,3	4,6	7,4	7,1	2,9	4	5,1	88
90	8	9,2	5,8	10,2	8	4,3	6,8	6,8	2,7	3,7	4,7	90
92		8,8	5,5		7,7	4	6,8	6,5	2,4	3,6	4,3	92
94		8,4	5,2		7,4	3,7	5,7	6,2	2,2		3,8	94
96		8	4,9		7,1	3,4		5,9	1,9		3,5	96
98			4,6		6,9	3,2		5,7	1,7		2,8	98
100			4,3			2,9			1,5		2	100
102			4,1			2,7			1,3			102
104			3,8			2,5						104
106						2,3						106

* Adapter · adaptateur · piece d'adaptateur · adattatore · adaptador · адаптер

Maxtab_t_275_305_01801_00_000_01803_00_000

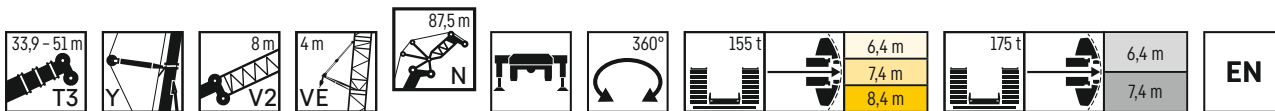

	33,9 m + 16 m*			39,7 m + 16 m*			45,3 m + 16 m*			51 m + 16 m*		
	84/83°	76°	66°	84/83°	76°	66°	84/83°	76°	66°	84/83°	76°	
36	10,8											36
38	11			12,4						9,3		38
40	11,4			13,5			11,7			10,4		40
42	11,9			14,1			12,4			11,9		42
44	12,6			14,6			13,2			13,2		44
46	13,3			14,8			14			13,9		46
48	14,1			14,8			14,2			14,2		48
50	14,4			14,7			14,2			13,8		50
52	14,4			14,5			14,1			13,7		52
54	14,4			14,4			13,9			13,5		54
56	14,4	14,1		14,2			13,8			13,4		56
58	14,3	14,1		14,1	13,8		13,7			13,1		58
60	14,1	14		13,9	13,5		13,5	12,4		12,8		60
62	13,9	13,9		13,8	13,3		13,4	12		12,4		62
64	13,8	13,8		13,6	13,1		13,1	11,5		12	9,8	64
66	13,6	13,6		13,5	12,6		12,6	11,1		11,5	9,3	66
68	13,4	13,2		13,3	12,1		12,1	10,6		11	8,9	68
70	13,3	12,8		13	11,7		11,6	10,2		10,5	8,5	70
72	13,2	12,4		12,9	11,2		11,2	9,7		10	8,1	72
74	12,9	11,9		12,7	10,8		10,7	9,3		9,5	7,7	74
76	12,4	11,5		12,5	10,3		10,2	8,9		9	7,3	76
78	12	11,1	7,3	12	9,9		9,8	8,5		8,6	6,9	78
80	11,5	10,7	7,1	11,6	9,5	5,3	9,4	8,1		8,2	6,6	80
82	11,1	10,3	6,7	11,2	9,1	5	9,1	7,8	3,3	7,9	6,2	82
84	10,6	9,9	6,4	10,8	8,8	5	8,8	7,4		7,5	5,9	84
86	10	9,5	6	10,5	8,4	4,7	8,4	7,1	3	7,3	5,6	86
88	9,5	9,1	5,7	10,1	8,1	4,5	7,9	6,7	2,7	6,8	5,3	88
90	8,6	8,8	5,4	9,8	7,7	4,2	7,3	6,4	2,4	6,1	5	90
92	7,6	8,5	5,2	9,5	7,4	3,9	6,2	6,1	2,2	5,1	4,8	92
94	6,9	8,2	4,9	9,2	7,1	3,6	6	5,8	1,9	4,8	4,5	94
96		7,9	4,6		6,8	3,4		5,5	1,7	4,5	4,3	96
98		7,5	4,4		6,6	3,1		5,3	1,5		4,1	98
100		7,1	4,1		6,3	2,9		5,1	1,2		3,9	100
102			3,8			2,6		4,9			3,7	102
104			3,6			2,4					3,3	104
106			3,4			2,2						106
108			3,2			2						108
110						1,8						110

* Adapter · adaptateur · piece d'adaptateur · adattatore · adaptador · адаптер

Maxtab_t_275_305_01901_00_000_01903_00_000

Traglasten

T3YV2EN 91 m

Lifting capacities • Forces de levage • Portate • Tablas de carga • Грузоподъемность

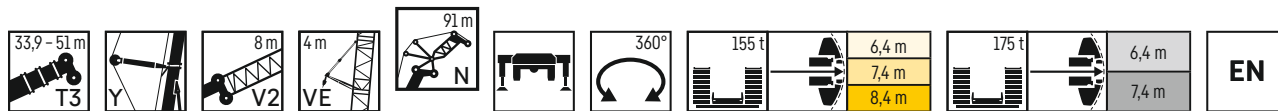

	33,9 m + 16 m*			39,7 m + 16 m*			45,3 m + 16 m*		51 m + 16 m*		
	84/83°	76°	66°	84/83°	76°	66°	84/83°	76°	84/83°	76°	
38	9,1			8,8							38
40	9,8			10,2							40
42	10,1			10,9					7,5		42
44	9,8			11,7					8,4		44
46	10,3			12,5					9,3		46
48	10,8			13					10,8		48
50	11,4			13,2					11,8		50
52	12,1			13,1					12,3		52
54	12,3			13					12,1		54
56	12,4			12,8					12		56
58	12,4	12,5		12,6					11,8		58
60	12,4	12,4		12,4	12,2				11,7		60
62	12,2	12,2		12,3	12				11,5		62
64	12,1	12,1		12,1	11,8				11,2		64
66	11,9	12		11,9	11,6				11	8,7	66
68	11,7	11,8		11,8	11,2				10,6	8,3	68
70	11,6	11,7		11,6	10,8				10,2	7,9	70
72	11,5	11,5		11,5	10,4				9,8	7,5	72
74	11,3	11,1		11,4	9,9				9,4	7,2	74
76	11,2	10,7		11,1	9,5				8,9	6,8	76
78	11	10,3		11	9,1				8,5	6,5	78
80	10,7	9,9	6,7	10,8	8,7				8,1	6,1	80
82	10,3	9,6	6,3	10,4	8,4				7,7	5,8	82
84	9,8	9,2	5,9	10	8	4,3			7,3	5,5	84
86	9,4	8,8	5,6	9,7	7,7	4,1			7	5,2	86
88	8,9	8,5	5,2	9,3	7,3	3,9			6,7	4,9	88
90	8,4	8,2	4,9	9	7	3,6			6,4	4,7	90
92	7,6	7,9	4,6	8,7	6,7	3,3			6,2	4,4	92
94	6,9	7,6	4,3	8,4	6,4	3			6	4,2	94
96	6,3	7,3	4,1	8,1	6,1	2,8			5,9	4	96
98		7	3,9	7,5	5,8	2,5			5,3	3,8	98
100		6,6	3,7		5,6				4,7	3,6	100
102		6,2	3,4		5,4				4,5	3,4	102
104			3,2		5,2				4,3	3,1	104
106			2,9						4,1	2,9	106
108			2,7								108
110			2,5								110

* Adapter · adapter · piece d'adaptateur · adattatore · adaptador · адаптер

Maxtab_t_275_305_02001_01_000_02003_01_000

Hubhöhen

T5

Lifting heights • Hauteurs de levage • Altezze di sollevamento • Alturas de elevación • Высота подъема

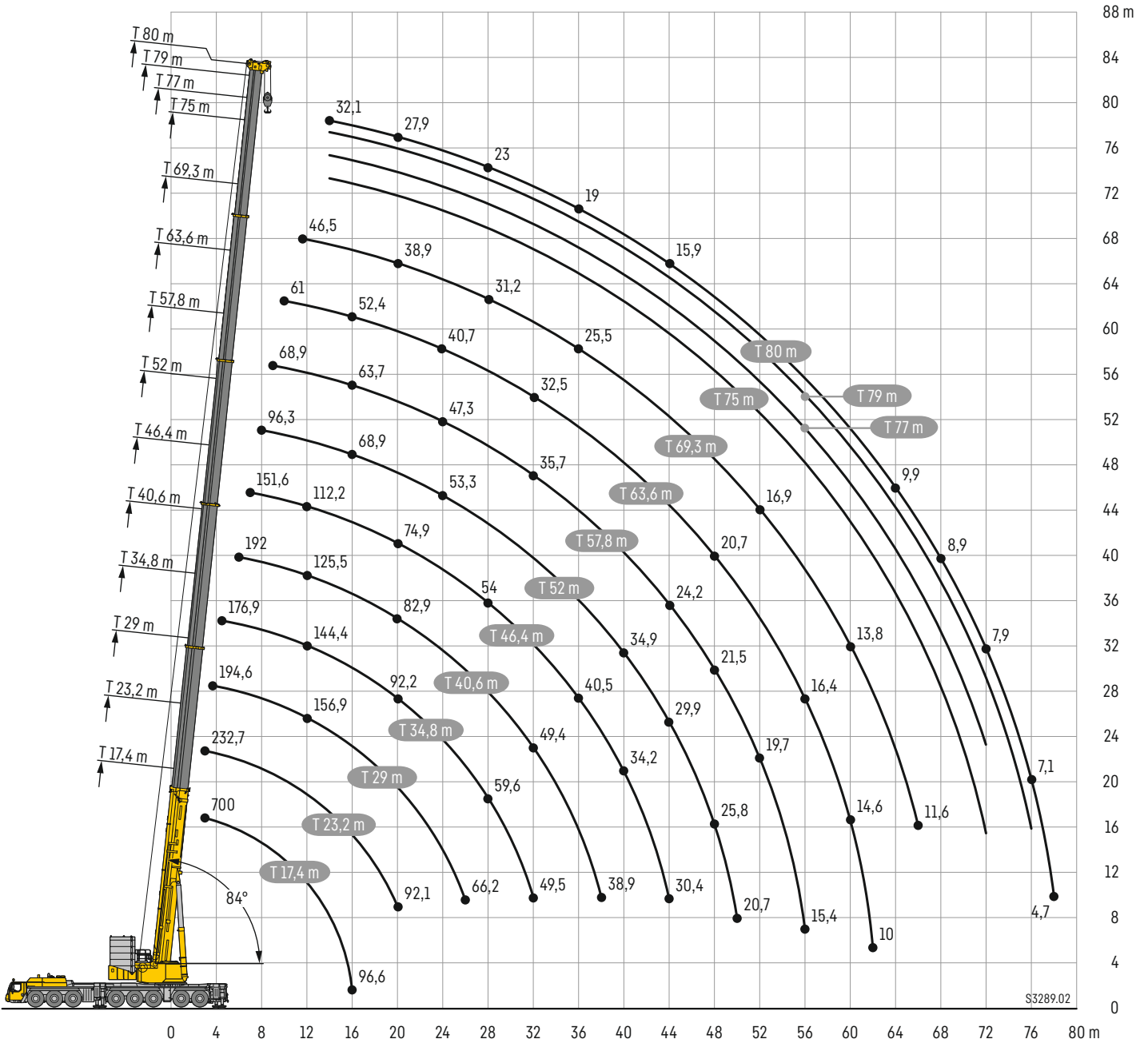

Traglasten

T5

Lifting capacities • Forces de levage • Portate • Tablas de carga • Грузоподъемность

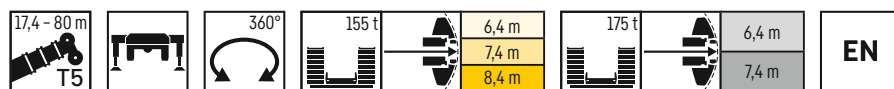

Lift height	Reach																Lift height
	17,4 m	23,2 m	29 m	34,8 m	40,6 m	46,4 m	52 m	57,8 m	63,6 m	69,3 m	75 m	77 m	79 m	80 m			
3	700	239,3	232,7													3	
3,5	529,2	239,3	238,6	194,6												3,5	
4	420	239,3	239,3	239,3												4	
4,5	340,8	239,3	239,3	239,3	176,9											4,5	
5	288,2	239,3	239,3	239,3	223,7											5	
6	239,3	239,3	239,3	238,7	222,4	192										6	
7	239,3	229	229,5	222,2	207	178,4	151,6									7	
8	226,2	207,8	208,4	203,8	191	165,6	142,6	96,3								8	
9	209,5	190	190,8	187,4	177,1	153,8	134,1	91,9	68,9							9	
10	195,4	174,7	175,5	173,3	165	143,4	126,1	87,9	81,7	61						10	
11	182,5	168,7	167,8	161	154,2	134,1	118,8	84	78,4	62,4	46,5					11	
12	171,3	156,8	157,7	156,9	144,4	125,5	112,2	80,6	75,3	60,2	48,7					12	
14	147,6	136,9	137,8	137,3	129,6	111,2	100,5	74,4	69,2	56,1	46,4	38,4	35,6	32,7	32,1	14	
16	96,6	96,4	120,5	119,9	116,8	99,5	90,5	68,9	63,7	52,4	43,7	36,3	33,9	31,2	30,7	16	
18			104,7	104,1	104,1	90,4	82,2	64,2	58,9	49,1	41,2	34,4	32,4	29,7	29,3	18	
20			92,1	93,3	92,2	82,9	74,9	60,1	54,6	46	38,9	32,6	30,8	28,3	27,9	20	
22				82,9	81,9	76,7	68,7	56,5	50,7	43,2	36,7	30,9	29,2	26,9	26,6	22	
24				73,8	73,7	71	63,1	53,3	47,3	40,7	34,7	29,3	27,8	25,6	25,3	24	
26				66,2	66	65,8	58,3	50,3	44	38,3	32,9	27,8	26,4	24,4	24,1	26	
28					59,6	59,7	54	47,7	41,1	36,4	31,2	26,4	25,1	23,2	23	28	
30					54,2	54,2	50,9	45,3	38,2	34,4	29,6	25,1	23,9	22,1	21,9	30	
32					49,5	49,4	47,5	43,1	35,7	32,5	28,2	23,9	22,8	21	20,9	32	
34						45,1	44,2	41	33,3	30,6	26,8	22,7	21,8	20,1	19,9	34	
36						41,3	40,5	39,1	31,2	29,1	25,5	21,6	20,7	19,1	19	36	
38						38,9	37,1	37,2	29,3	27,7	24,3	20,7	19,8	18,2	18,2	38	
40							34,2	34,9	27,5	26,2	23,1	19,7	19	17,4	17,4	40	
42								32	32,3	25,8	24,7	22	18,8	18,1	16,6	42	
44								30,4	29,9	24,2	23,3	20,9	18	17,3	15,9	44	
46									27,7	22,7	22	19,9	17,1	16,5	15,2	46	
48									25,8	21,5	20,7	18,8	16,4	15,8	14,5	48	
50									20,7	20,5	19,5	17,9	15,7	15,1	13,9	50	
52										19,7	18,4	16,9	15	14,5	13,3	52	
54										19,1	17,3	16	14,4	13,9	12,7	54	
56										15,4	16,4	15,3	13,7	13,3	12,2	56	
58											15,4	14,6	13,1	12,7	11,6	58	
60											14,6	13,8	12,4	12,1	11,1	60	
62											10	13	11,8	11,6	10,6	62	
64												12,3	11,1	11,1	10,1	64	
66												11,6	10,4	10,5	9,6	66	
68													9,8	9,9	9,2	68	
70														9,2	8,8	70	
72														8,7	8,4	72	
74															8,2	74	
76															7,4	76	
78															4,7	78	

* ± 0° nach hinten · over rear · en arrière · sul posteriore · hacia atrás · стрела повернута назад

maxtab_275_501_10003_00_000 / 501_10203_00_000

Hubhöhen

T5Y

Lifting heights · Hauteurs de levage · Altezze di sollevamento · Alturas de elevación · Высота подъема

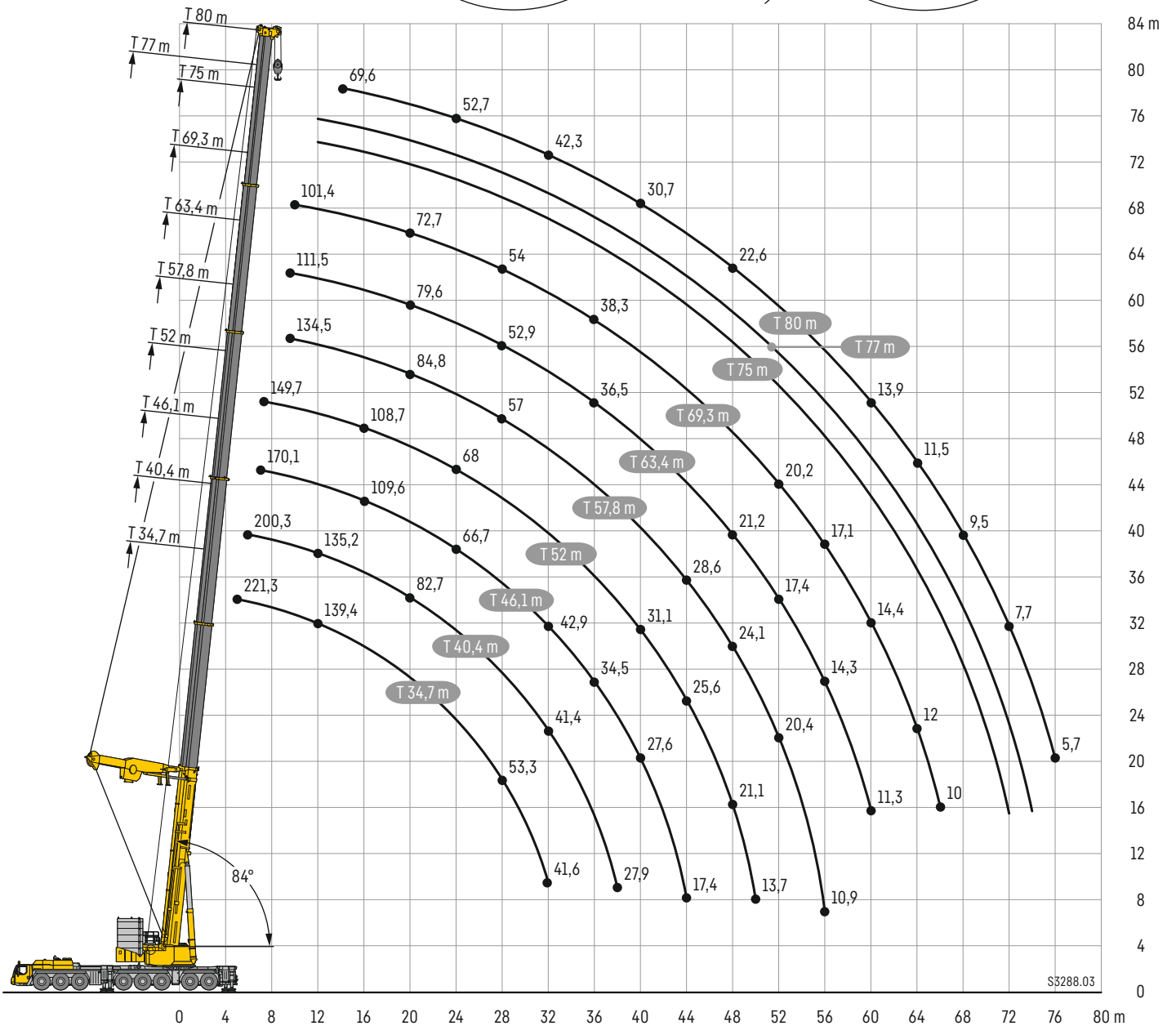
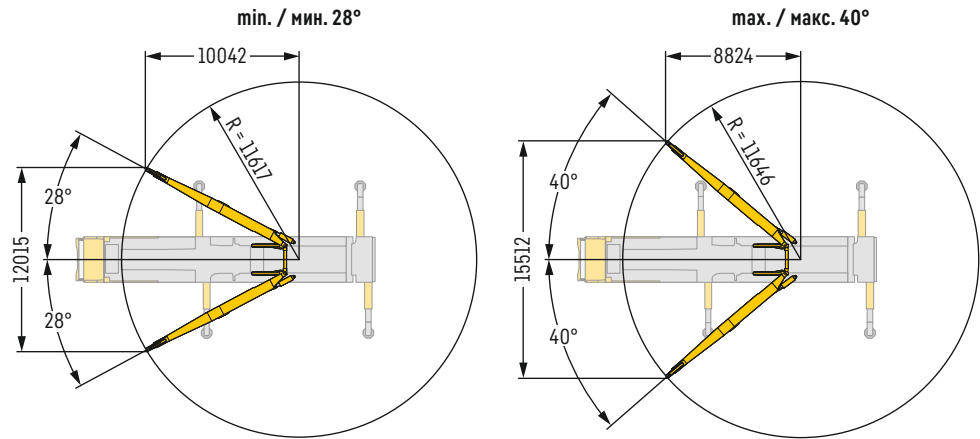

Traglasten

T5Y

Lifting capacities • Forces de levage • Portate • Tablas de carga • Грузоподъемность



	34,7 m	40,4 m	46,1 m	52 m	57,8 m	63,4 m	69,3 m	75 m	77 m	80 m	
5	221,3										5
6	214,5	200,3									6
7	202,8	191,2	170,1	149,7							7
8	191	186,4	166,4	150,1							8
9	177	173,7	160,9	148,6	134,5	111,5					9
10	162,8	160,6	154,7	144,3	130,2	113,4	101,4				10
11	150,4	148,1	144,8	139,6	127,5	110,1	97,9	84,2			11
12	139,4	135,2	135,1	132,7	124,7	106,8	94,5	84,3	78,7		12
14	120,9	118,3	124,5	117,4	113,6	100,8	88,3	79	75	69,6	14
16	106,7	104,4	109,6	108,7	103,9	94,6	82,5	74,1	70,5	65,7	16
18	94,4	93	95,8	95,6	94,7	87,1	77,3	69,6	66,4	62	18
20	84,1	82,7	84,3	84,9	84,8	79,6	72,7	65,6	62,7	58,7	20
22	74,6	73,1	74,7	75,8	76,2	71,4	68,3	61,9	59,3	55,6	22
24	66,9	64,6	66,7	68	68,9	64,4	63,9	58,5	56,1	52,7	24
26	60,2	57,1	59,7	61,3	62,5	58,3	59	55,3	53,3	50,1	26
28	53,3	52,1	53,7	55,6	57	52,9	54	51,5	50,6	47,7	28
30	47,2	46,5	47,9	50,5	52,1	48	49,4	47,1	47,1	45,4	30
32	41,6	41,4	42,9	45,8	47,6	43,7	45,2	43,2	43,2	42,3	32
34		36,9	38,5	41,4	43,6	39,9	41,6	39,7	39,7	39	34
36		32,8	34,5	37,9	40,1	36,5	38,3	36,4	36,4	36	36
38		27,9	30,8	34,4	36,9	33,5	35,3	33,5	33,7	33,2	38
40			27,6	31,1	34	30,6	32,6	30,9	31,1	30,7	40
42			24,6	28,2	31,3	28,1	30,2	28,6	28,8	28,4	42
44			17,4	25,6	28,6	25,7	27,9	26,4	26,7	26,3	44
46				23,2	26,3	23,3	25,8	24,4	24,7	24,4	46
48				21,1	24,1	21,2	23,9	22,6	22,9	22,6	48
50				13,7	22,2	19,2	22	20,9	21,2	21	50
52					20,4	17,4	20,2	19,4	19,7	19,4	52
54					18,8	15,8	18,6	17,7	18,2	18	54
56					10,9	14,3	17,1	16,2	16,6	16,6	56
58						12,9	15,6	14,8	15,2	15,2	58
60						11,3	14,4	13,5	13,9	13,9	60
62							13,2	12,3	12,7	12,7	62
64							12	11,1	11,5	11,5	64
66							10	10,1	10,5	10,5	66
68								9,1	9,5	9,5	68
70								8,2	8,6	8,5	70
72								5,3	7,7	7,7	72
74									4,9	6,8	74
76										5,7	76

maxtab_502_10201_00_000 / 10203_00_000

Lifting heights · Hauteurs de levage · Altezze di sollevamento · Alturas de elevación · Высота подъема

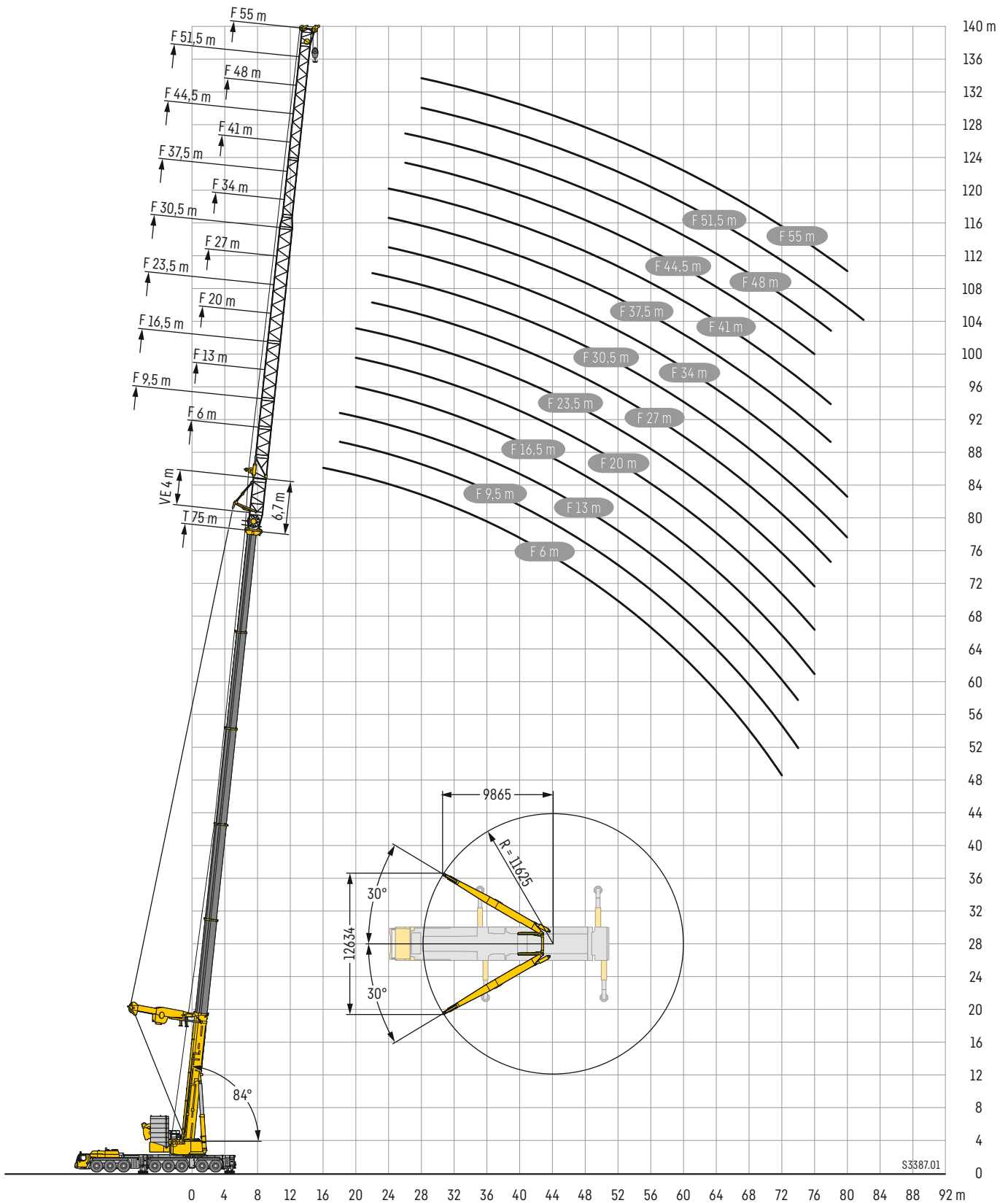

Traglasten

T5YVENZF 9,5 m

Lifting capacities • Forces de levage • Portate • Tablas de carga • Грузоподъемность

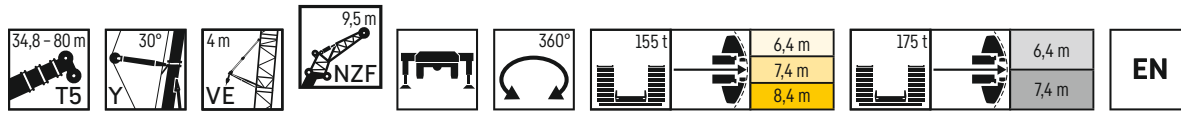

	34,8 m + 6,7 m*				40,5 m + 6,7 m*				46,3 m + 6,7 m*				52,2 m + 6,7 m*				57,6 m + 6,7 m*				
	0°	10°	20°	38°	0°	10°	20°	38°	0°	10°	20°	38°	0°	10°	20°	38°	0°	10°	20°	38°	
9	94,1				91,7																9
10	94,2				91,8																10
11	93,8	74,4			91,8	73,9															11
12	91,5	71,6	57,3		90,8	71,5															12
14	85,8	66,6	54,2	40,4	86,5	67,1	54,3														14
16	79,3	62,2	51,4	39	81	63,1	51,7	39,2													16
18	73,1	58,5	48,8	37,8	75,2	59,6	49,5	38													18
20	67,9	55,2	46,4	36,7	70,1	56,5	47,5	37													20
22	63,3	52,2	44,3	35,7	65,7	53,7	45,6	36,1													22
24	59,1	49,5	42,4	34,8	61,8	51,2	43,7	35,2													24
26	55,5	47	40,7	34	58,2	48,8	42,1	34,5													26
28	52,2	44,6	39,1	33,3	54,2	46,7	40,5	33,8													28
30	49,3	42,5	37,7	32,7	49,5	44,8	39,1	33,2													30
32	46,5	40,6	36,5	32,2	45	42,9	37,9	32,6													32
34	42,7	39	35,3	31,8	41	41,2	36,7	32,1													34
36	38,5	37,5	34,4		37,4	38,1	35,7	31,8													36
38	35,1	35,7	33,5		33,8	34,6	34,6	31,5													38
40	31,9	32,5	32,5		31	31,6	32,1														40
42	29,1	29,6	29,9		28,2	28,8	29,3														42
44	26,4	26,8			25,6	26,1	26,5														44
46	23,9	24,2			23,1	23,6	23,9														46
48	20,4				20,9	21,3	21,5														48
50					18,8	19,1															50
52					16,9	17,2															52
54					12,6																54
56																					56
58																					58
60																					60
62																					62
64																					64
66																					66
68																					68

* Adapter - adapter - piece d'adaptateur - adattatore - adaptador - агаптеп

Maxtab_t275_507_00101_00_000_00103_00_000

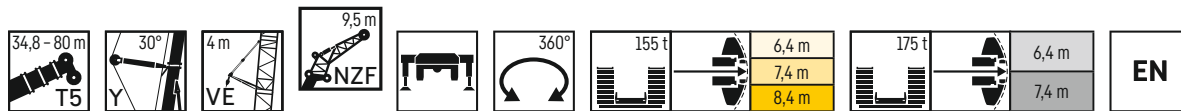

	63,4 m + 6,7 m*				69,2 m + 6,7 m*				75 m + 6,7 m*				79 m + 6,7 m*				80 m + 6,7 m*				
	0°	10°	20°	38°	0°	10°	20°	38°	0°	10°	20°	38°	0°	10°	20°	38°	0°	10°	20°	38°	
16	70,2	65,1			63,9																16
18	70,1	62,5	51,3		61,5	60															18
20	66,8	60,1	49,8	38,7	58,3	56,9	49														20
22	61,8	57,9	48,3	38	55,3	54	47,6	37,8													22
24	55,7	55,6	46,9	37,2	52,4	51,3	46,4	37,2													24
26	50,4	51,6	45,6	36,5	48,8	48,8	45,2	36,5													26
28	45,7	46,9	44,4	35,9	44,3	45,4	44,1	35,9													28
30	41,4	42,6	43,1	35,2	40,2	41,2	42,3	35,3													30
32	37,6	38,6	39,6	34,7	36,5	37,6	38,5	34,7													32
34	34,1	35	36	34,2	33,2	34,1	35,1	34,2													34
36	31	31,8	32,7	33,1	30,2	31,1	32	32,7													36
38	28,1	29	29,7	31	27,5	28,4	29,1	30,4													38
40	25,5	26,4	27,1	28,2	25	25,8	26,5	27,7													40
42	23,2	24	24,6	25,6	22,8	23,5	24,2	25,2													42
44	21,1	21,8	22,4	23,3	20,6	21,3	22	23													44
46	19,1	19,7	20,3	21,1	18,7	19,4	20	20,8													46
48	17,2	17,8	18,4	19,2	17	17,6	18,1	18,9													48
50	15,5	16,1	16,6	17,3	15,3	15,9	16,4	17,2													50
52	14	14,5	15	15,6	13,8	14,4	14,8	15,5													52
54	12,5	13	13,4	14	12,4	12,9	13,4	14													54
56	11,1	11,6	12		11,1	11,6	12	12,5													56
58	9,7	10,2	10,6		9,9	10,3	10,7														58
60	8,4	8,8	9,2		8,7	9,1	9,5														60
62	7,1	7,5	7,8		7,5	7,9	8,3														62
64	6	6,3	6,6		6,4	6,8	7,1														64
66	4,9	5,2	5,4		5,3	5,6	5,9														66
68	3,9	4,1	4,3		4,3	4,6	4,9														68
70	2,9	3,2			3,3	3,6	3,8														70
72	2	2,2			2,4	2,7	2,9														72
74						1,8															74
76																					76

* Adapter - adapter - piece d'adaptateur - adattatore - adaptador - агаптеп

Maxtab_t275_507_00101_00_000_00103_00_000

Traglasten

T5YVENZF 27 m

Lifting capacities • Forces de levage • Portate • Tablas de carga • Грузоподъемность

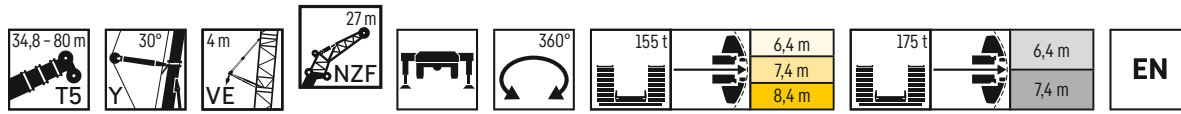

	34,8 m + 6,7 m*				40,5 m + 6,7 m*				46,3 m + 6,7 m*				52,2 m + 6,7 m*				57,6 m + 6,7 m*				
	0°	10°	20°	38°	0°	10°	20°	38°	0°	10°	20°	38°	0°	10°	20°	38°	0°	10°	20°	38°	
12	37,3				36,3				34,8												12
14	34,9				34,3				33,8												14
16	32,7				32,5				31,9												16
18	30,7	25,2			30,7	25,1			30,2	24,7											18
20	28,9	24			29,2	24			28,6	23,6											20
22	27,2	22,9	19,7		27,7	23,1	19,8		27,5	22,7	19,4										22
24	25,8	21,9	18,8		26,3	22,1	19		26	21,8	18,8										24
26	24,5	20,9	18		25,1	21,3	18,3		24,2	20,2	17,6										26
28	23,2	20	17,3	13	23,9	20,4	17,7	13,2	23,7	20,2	17,6	13									28
30	22,1	19,2	16,6	12,6	22,9	19,7	17	12,8	22,7	19,5	17	12,7									30
32	21,1	18,4	16	12,2	21,9	19	16,4	12,4	21,8	18,8	16,4	12,4									32
34	20,1	17,6	15,4	11,9	21	18,3	15,9	12,2	21,4	18,4	16,1	12,1									34
36	19,3	16,8	14,9	11,6	20,1	17,6	15,4	11,9	21	18,2	15,9	12,1									36
38	18,4	16,1	14,4	11,3	19,4	16,9	14,9	11,6	20,1	17,6	15,4	11,8									38
40	17,6	15,5	13,9	11,1	18,6	16,3	14,5	11,4	19,4	17	15	11,6									40
42	16,8	14,9	13,5	10,9	17,9	15,7	14,1	11,2	18,7	16,5	14,5	11,4									42
44	16,1	14,4	13,1	10,7	17,2	15,2	13,7	11	18,1	15,9	14,1	11,2									44
46	15,4	13,9	12,8	10,5	16,5	14,7	13,3	10,8	17,5	15,4	13,8	11									46
48	14,8	13,5	12,4	10,4	15,9	14,3	13	10,6	16,9	14,9	13,4	10,8									48
50	14,2	13,1	12,2	10,3	15,3	13,8	12,7	10,5	16,3	14,5	13,1	10,6									50
52	13,7	12,7	11,9	10,2	14,8	13,4	12,4	10,4	15,7	14,1	12,8	10,5									52
54	13,2	12,3	11,7		14,2	13	12,2	10,3	15,2	13,7	12,5	10,4									54
56	12,8	12	11,5		13,8	12,7	11,9	10,3	14,7	13,3	12,3	10,3									56
58	12,4	11,8	11,4		13,3	12,4	11,7		14,2	13	12,1	10,2									58
60	12,1	11,6	11,3		12,9	12,1	11,6		13,8	12,7	11,9	10,2									60
62	11,8	11,4			12,6	11,9	11,5		13,3	12,4	11,7										62
64	11,5	11,4			12,2	11,7	11,4		12,5	12,1	11,5										64
66					11,2	11,5			11,3	11,8	11,4										66
68					10,2	10,7			10,3	11	11,3										68
70					8,8				9,3	9,9	10,4										70
72									8,4	8,9	9,4										72
74									7,5	7,9											74
76									5,6												76
78																					78
80																					80
82																					82

* Adapter - adapter - piece d'adaptateur - adattatore - adaptador - адаптер

Maxtab_t275_507_00601_00_000_00603_00_000

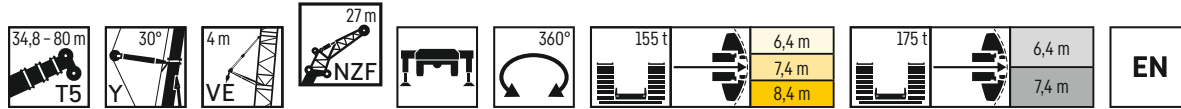

	63,4 m + 6,7 m*				69,2 m + 6,7 m*				75 m + 6,7 m*				79 m + 6,7 m*				80 m + 6,7 m*				
	0°	10°	20°	38°	0°	10°	20°	38°	0°	10°	20°	38°	0°	10°	20°	38°	0°	10°	20°	38°	
18	31,6				29,5				27,3												18
20	30,2				28,3				26,3												20
22	28,9				27,3				25,3												22
24	27,7	22,7			26,2	22,3			24,4	21,1											24
26	26,6	21,9			25,3	21,6			24,6	20,5											26
28	25,6	21,2	18,1		24,4	20,4	17,5		23,8	19,9	17,2										28
30	24,6	20,6	17,7		23,6	19,8	17,1		23	19,4	16,8										30
32	23,8	19,9	17,3		22,8	19,2	16,7		22,3	18,9	16,5										32
34	22,9	19,4	16,8	12,5	22,1	18,7	16,3	12,2	21,6	18,4	16,1	12,1									34
36	22,2	18,8	16,4	12,2	21,4	18,2	16	12	21	18	15,8	11,9									36
38	21,4	18,3	16,1	12	20,7	17,8	15,6	11,8	20,4	17,5	15,5	11,7									38
40	20,7	17,8	15,7	11,8	20,1	17,3	15,3	11,6	19,8	17,2	15,2	11,5									40
42	20,1	17,3	15,3	11,6	19,3	16,8	14,9	11,3	19,2	16,8	14,9	11,3									42
44	19,5	16,9	15	11,4	18,8	16,5	14,7	11,2	18,3	16,4	14,6	11,2									44
46	18,8	16,5	14,6	11,2	18,3	16,4	14,6	11,2	17,7	16,1	14,4	11									46
48	17,9	16,1	14,3	11	17,5	16,2	14,4	11	17,1	16,1	14,4	11									48
50	16,6	15,7	14	10,9	16,1	15,8	14,1	10,9	15,7	15,7	14,1	10,9									50
52	15,2	15,3	13,7	10,7	14,7	15,4	13,8	10,8	14,3	15,4	13,8	10,7									52
54	13,8	14,8	13,4	10,6	13,4	14,6	13,6	10,6	13,1	14,3	13,6	10,6									54
56	12,6	13,9	13,1	10,5	12,2	13,5	13,3	10,5	11,9	13,2	13,3	10,5									56
58	11,4	12,6	12,9	10,4	11	12,3	13	10,4	10,8	12	13	10,4									58
60	10,3	11,5	12,3	10,3	9,9	11,1	12,2	10,3	9,8	11	12,1	10,3									60
62	9,3	10,4	11,4	10,2	8,9	10,1	11,1	10,2	8,7	9,9	11	10,2									62
64	8,3	9,3	10,3	10,1	8	9	10	10,1	7,8	8,9	9,9	10,1									64
66	7,4	8,4	9,3	10	7,1	8,1	9	9,9	6,9	7,9	8,9	10									66
68	6,5	7,4	8,3	9,5	6,2	7,2	8,1	9,3	6	7	8	9,3									68
70	5,6	6,5	7,3	8,4	5,4	6,3	7,2	8,4	5,2	6,2	7,1	8,4									70
72	4,8	5,7	6,4		4,6	5,5	6,3	7,4	4,4	5,4	6,2	7,4									72
74	3,9	4,8	5,5		3,8	4,7	5,4		3,7	4,6	5,4	6,5									74
76	3,1	3,9	4,6		3,1	3,9	4,6		3	3,8	4,6	5,6									76
78	2,3	3,1	3,7		2,4	3,2	3,9		2,4	3,1	3,8	4,8									78
80		2,3	2,9			2,4	3,1			2,5	3,1										80
82			2,1				2,3														82

* Adapter - adapter - piece d'adaptateur - adattatore - adaptador - адаптер

Maxtab_t275_507_00601_00_000_00603_00_000

Traglasten

T5YVENZF 44,5 m

Lifting capacities • Forces de levage • Portate • Tablas de carga • Грузоподъемность

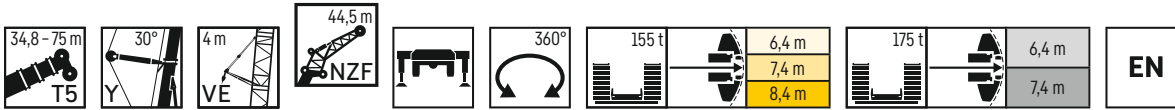

	34,8 m + 6,7 m*				40,5 m + 6,7 m*				46,3 m + 6,7 m*				52,2 m + 6,7 m*				57,6 m + 6,7 m*					
	0°	10°	20°	38°	0°	10°	20°	38°	0°	10°	20°	38°	0°	10°	20°	38°	0°	10°	20°	38°		
16	18,6				17,7				17,8												16	
18	17,6				16,8				18												18	
20	16,6				16				17,1												20	
22	15,7				15,2				16,2									15,8			22	
24	14,9	12,4			14,5	12			15,4									15,1			24	
26	14,1	11,8			13,8	11,5			14,6	11,9								14,5			26	
28	13,4	11,3			13,2	11			13,9	11,4								13,9			28	
30	12,7	10,7			12,6	10,5			13,2	10,9								13,3	10,8		30	
32	12,1	10,2	8,7		12	10,1	8,7		12,6	10,5	8,7							12,7	10,4		32	
34	11,5	9,8	8,3		11,5	9,7	8,3		12	10,1	8,6							12,2	10		34	
36	10,9	9,4	7,9		11	9,3	7,9		11,5	9,6	8,2							11,7	9,7	8,1	36	
38	10,4	8,9	7,5		10,5	9	7,5		11	9,3	7,9							11,3	9,3	7,9	38	
40	9,9	8,5	7,2		10,1	8,6	7,2		10,5	8,9	7,6							10,8	9	7,6	40	
42	9,4	8,1	6,9	5	9,6	8,3	6,9	5	10,1	8,6	7,2							10,4	8,7	7,4	42	
44	9	7,7	6,6	4,8	9,2	7,9	6,6	4,9	9,6	8,2	6,9	4,9						10	8,4	7,1	44	
46	8,6	7,3	6,3	4,7	8,8	7,5	6,4	4,7	9,2	7,9	6,7	4,8						9,6	8,1	6,9	4,8	46
48	8,1	7	6	4,6	8,5	7,2	6,1	4,6	8,9	7,6	6,4	4,7						9,3	7,8	6,6	4,7	48
50	7,7	6,6	5,7	4,4	8,1	6,9	5,9	4,5	8,5	7,3	6,2	4,5						8,9	7,6	6,4	4,6	50
52	7,3	6,3	5,5	4,3	7,8	6,6	5,6	4,3	8,2	7	5,9	4,4						8,6	7,4	6,2	4,5	52
54	7	6	5,3	4,2	7,4	6,3	5,4	4,2	7,9	6,7	5,7	4,3						8,3	7,1	6	4,4	54
56	6,6	5,8	5,1	4,1	7	6	5,2	4,1	7,5	6,4	5,5	4,2						8	6,9	5,7	4,3	56
58	6,3	5,5	4,9	4	6,7	5,8	5	4	7,2	6,2	5,3	4,1						7,7	6,6	5,5	4,2	58
60	6	5,3	4,8	3,9	6,4	5,5	4,9	3,9	6,9	5,9	5,1	4						7,5	6,4	5,4	4,1	60
62	5,7	5,1	4,6	3,8	6,1	5,3	4,8	3,9	6,6	5,7	5	3,9						7,2	6,2	5,2	4	62
64	5,4	4,9	4,5	3,8	5,8	5,1	4,6	3,8	6,3	5,5	4,8	3,9						7	5,9	5	3,9	64
66	5,2	4,7	4,4	3,7	5,6	5	4,5	3,7	6	5,2	4,7	3,8						6,7	5,7	4,9	3,9	66
68	5	4,6	4,3	3,7	5,3	4,8	4,4	3,7	5,8	5,1	4,6	3,7						6,5	5,5	4,8	3,8	68
70	4,8	4,4	4,2	3,7	5,1	4,6	4,3	3,7	5,5	4,9	4,5	3,7						6,3	5,3	4,7	3,7	70
72	4,6	4,3	4,1		4,9	4,5	4,2	3,6	5,3	4,8	4,3	3,6						6	5,2	4,6	3,7	72
74		4,2	4		4,8	4,4	4,1		5,1	4,6	4,3	3,6						5,6	5	4,5	3,6	74
76			3,9		4,6	4,3	4		4,9	4,5	4,2	3,6						5,2	4,7	4,3	3,6	76
78			3,9			4,2	4		4,8	4,4	4,1							5	4,6	4,2	3,6	78
80						4,1	3,9		4,6	4,3	4							4,9	4,4	4,1	3,5	80
82							3,9		4,5	4,2	4							3	4,1	4,1	3,5	82
84										4,1	3,9							2,4	3,4	4,1	3,5	84
86											3,9								2,8	3,7		86
88																				3		88
90																				2,3		90
92																						92

* Adapter - adapter - piece d'adaptateur - adattatore - adaptador - адаптер

Maxtab_t275_507_01101_00_000_01103_00_000

Traglasten

T5YVENZF 44,5 m

Lifting capacities • Forces de levage • Portate • Tablas de carga • Грузоподъемность

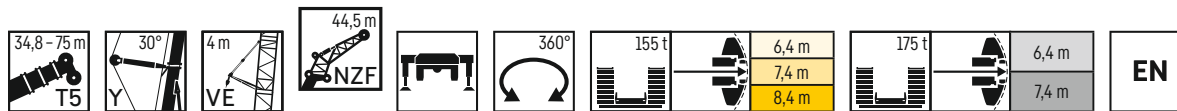

	63,4 m + 6,7 m*				69,2 m + 6,7 m*				75 m + 6,7 m*				
	0°	10°	20°	38°	0°	10°	20°	38°	0°	10°	20°	38°	
22	15,8												22
24	15,1				14,8								24
26	14,5				14,2				13,6				26
28	13,9				13,6				13,1				28
30	13,3	10,8			13,1				12,7				30
32	12,8	10,4			12,6	10,2			12,2				32
34	12,3	10			12,1	9,9			11,8	9,6			34
36	11,8	9,7			11,7	9,6			11,4	9,3			36
38	11,3	9,3	7,9		11,2	9,2			11	9			38
40	10,9	9	7,6		10,8	8,9	7,5		10,6	8,7	7,3		40
42	10,5	8,7	7,4		10,4	8,6	7,3		10,2	8,5	7,1		42
44	10,1	8,4	7,2		10,1	8,4	7,1		9,9	8,2	7		44
46	9,8	8,2	7		9,7	8,1	6,9		9,6	8	6,8		46
48	9,4	7,9	6,7	4,7	9,4	7,9	6,7		9,3	7,8	6,6		48
50	9,1	7,7	6,5	4,6	9,1	7,7	6,5	4,6	9	7,5	6,4	4,5	50
52	8,8	7,4	6,3	4,5	8,8	7,4	6,3	4,5	8,7	7,3	6,3	4,4	52
54	8,5	7,2	6,1	4,4	8,5	7,2	6,1	4,4	8,4	7,1	6,1	4,3	54
56	8,2	7	5,9	4,3	8,2	7	6	4,3	8,2	6,9	5,9	4,3	56
58	7,9	6,8	5,7	4,2	8	6,8	5,8	4,2	7,9	6,7	5,8	4,2	58
60	7,7	6,6	5,5	4,1	7,7	6,6	5,6	4,1	7,7	6,6	5,6	4,1	60
62	7,4	6,4	5,4	4	7,5	6,4	5,4	4	7,5	6,4	5,4	4	62
64	7,2	6,2	5,2	4	7,3	6,2	5,3	4	7,2	6,2	5,3	4	64
66	7	6	5	3,9	7	6,1	5,1	3,9	6,8	6,1	5,1	3,9	66
68	6,7	5,8	4,9	3,8	6,7	5,9	5	3,8	6,3	5,9	5	3,8	68
70	6,3	5,5	4,8	3,8	5,9	5,7	4,9	3,8	5,5	5,8	4,9	3,8	70
72	5,7	5,4	4,7	3,7	5,2	5,5	4,8	3,7	4,8	5,6	4,8	3,7	72
74	5	5,2	4,6	3,7	4,4	5,3	4,7	3,7	4,1	5,3	4,7	3,7	74
76	4,3	5	4,5	3,6	3,8	5	4,6	3,6	3,5	4,7	4,6	3,6	76
78	3,6	4,7	4,4	3,6	3,1	4,4	4,5	3,6		4,1	4,5	3,6	78
80	3	4,2	4,3	3,5	2,5	3,8	4,4	3,5		3,5	4,3	3,5	80
82	2,4	3,5	4,2	3,5		3,1	4,2	3,5		2,9	4	3,5	82
84		2,9	3,9	3,5		2,5	3,6	3,5			3,4	3,5	84
86		2,3	3,3	3,5			2,9	3,4			2,8	3,4	86
88			2,6	3,4				3,3			2,2	3,4	88
90			2					3				2,9	90
92								2,4				2,3	92

* Adapter - adapter - piece d'adaptateur - adattatore - adaptador - адаптер

Maxtab_t275_507_01101_00_000_01103_00_000

Traglasten

T5YVENZF 48 m

Lifting capacities • Forces de levage • Portate • Tablas de carga • Грузоподъемность



	34,8 m + 6,7 m*				40,5 m + 6,7 m*				46,3 m + 6,7 m*				52,2 m + 6,7 m*				57,6 m + 6,7 m*					
	0°	10°	20°	38°	0°	10°	20°	38°	0°	10°	20°	38°	0°	10°	20°	38°	0°	10°	20°	38°		
16	16,6				15,8				15,1												16	
18	15,7				15				15,1													18
20	14,9				14,3				15,3				14,5									20
22	14,1				13,6				14,5				14,2				14					22
24	13,3				12,9				13,7				13,5				13,4					24
26	12,6	10,5			12,3	10,2			13	10,2			12,8				12,8					26
28	12	10			11,8	9,7			12,4	10,1			12,2	9,8			12,3					28
30	11,3	9,5			11,2	9,3			11,8	9,7			11,7	9,5			11,8	9,5				30
32	10,8	9,1			10,7	8,9			11,2	9,3			11,2	9,1			11,3	9,1				32
34	10,2	8,7	7,3		10,2	8,5	7,2		10,7	8,9	7,3		10,7	8,8			10,8	8,8				34
36	9,7	8,3	6,9		9,7	8,2	6,9		10,2	8,5	7,2		10,2	8,4	7		10,4	8,4				36
38	9,2	7,9	6,6		9,3	7,8	6,6		9,7	8,1	6,9		9,8	8,1	6,8		9,9	8,1	6,8			38
40	8,8	7,5	6,3		8,9	7,5	6,3		9,3	7,8	6,6		9,4	7,8	6,5		9,5	7,8	6,5			40
42	8,4	7,1	5,9		8,5	7,2	6		8,9	7,5	6,3		9	7,5	6,3		9,1	7,5	6,3			42
44	8	6,8	5,6	4,2	8,1	6,9	5,7		8,5	7,2	6		8,6	7,2	6		8,8	7,3	6,1			44
46	7,6	6,4	5,4	4	7,8	6,6	5,4	4	8,1	6,9	5,7	4,1	8,3	6,9	5,8		8,4	7	5,9			46
48	7,2	6,1	5,1	3,9	7,4	6,3	5,2	3,9	7,8	6,6	5,5	4	7,9	6,7	5,5	4	8,1	6,8	5,7			48
50	6,8	5,8	4,9	3,8	7,1	6	5	3,8	7,4	6,3	5,2	3,9	7,6	6,4	5,3	3,9	7,8	6,5	5,4	3,9		50
52	6,4	5,4	4,7	3,6	6,8	5,7	4,8	3,7	7,1	6	5	3,7	7,3	6,2	5,1	3,7	7,5	6,3	5,2	3,8		52
54	6,1	5,2	4,5	3,5	6,4	5,4	4,6	3,6	6,8	5,8	4,8	3,6	7	6	4,9	3,6	7,2	6,1	5	3,7		54
56	5,7	5	4,4	3,4	6,1	5,2	4,5	3,5	6,6	5,5	4,7	3,5	6,7	5,7	4,8	3,5	6,9	5,9	4,9	3,6		56
58	5,4	4,8	4,2	3,3	5,8	5	4,3	3,4	6,3	5,2	4,5	3,4	6,5	5,5	4,6	3,4	6,7	5,7	4,7	3,5		58
60	5,1	4,6	4,1	3,2	5,5	4,7	4,2	3,3	6	5	4,4	3,4	6,2	5,2	4,5	3,4	6,4	5,4	4,6	3,4		60
62	4,9	4,4	3,9	3,2	5,2	4,6	4,1	3,2	5,7	4,8	4,2	3,3	6	5	4,3	3,3	6,2	5,2	4,5	3,3		62
64	4,7	4,2	3,8	3,1	5	4,4	3,9	3,1	5,4	4,7	4,1	3,2	5,7	4,8	4,2	3,2	6	5	4,3	3,2		64
66	4,5	4,1	3,7	3	4,8	4,3	3,8	3,1	5,2	4,5	4	3,1	5,5	4,7	4,1	3,1	5,7	4,9	4,2	3,2		66
68	4,3	3,9	3,6	3	4,6	4,1	3,7	3	5	4,3	3,9	3	5,3	4,5	4	3,1	5,5	4,7	4,1	3,1		68
70	4,2	3,8	3,5	2,9	4,4	4	3,6	2,9	4,8	4,2	3,8	3	5	4,4	3,9	3	5,3	4,5	4	3		70
72	4	3,7	3,4	2,9	4,3	3,9	3,5	2,9	4,6	4,1	3,6	2,9	4,8	4,2	3,7	3	5,1	4,4	3,9	3		72
74	3,8	3,5	3,3		4,1	3,7	3,4	2,9	4,4	3,9	3,5	2,9	4,7	4,1	3,6	2,9	4,9	4,3	3,8	2,9		74
76		3,4	3,2		4	3,6	3,3	2,8	4,2	3,8	3,5	2,8	4,5	4	3,6	2,9	4,6	4,1	3,7	2,9		76
78		3,3	3,2		3,8	3,5	3,3		4,1	3,7	3,4	2,8	4,3	3,9	3,5	2,8	4,2	4	3,6	2,8		78
80					3,7	3,4	3,2		3,9	3,6	3,3	2,8	4,2	3,7	3,4	2,8	3,6	3,9	3,5	2,8		80
82						3,3	3,2		3,8	3,5	3,2		4	3,6	3,3	2,8	3	3,8	3,4	2,8		82
84						3,2	3,1		3,7	3,4	3,2		3,9	3,5	3,2	2,8	2,4	3,5	3,3	2,7		84
86							3,1			3,3	3,1		3,8	3,4	3,2			2,9	3,3	2,7		86
88										3,2	3,1		3,7	3,3	3,1			2,3	3,1	2,7		88
90											3,1		3,5	3,3	3,1				2,6			90
92														3,2	3,1				2			92
94															3							94
96															3							96

* Adapter - adapter - piece d'adaptateur - adattatore - adaptador - адаптер

Maxtab_t_275_507_01201_00_000_01203_00_000

Traglasten

T5YVENZF 48 m

Lifting capacities • Forces de levage • Portate • Tablas de carga • Грузоподъемность

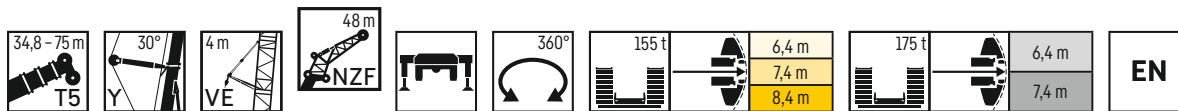

	63,4 m + 6,7 m*				69,2 m + 6,7 m* NZF 48 m				75 m + 6,7 m*				
	0°	10°	20°	38°	0°	10°	20°	38°	0°	10°	20°	38°	
24	13,5												24
26	12,9				12,6				12,5				26
28	12,3				12,1				12,1				28
30	11,8				11,6				11,6				30
32	11,3	9,1			11,1				11,2				32
34	10,8	8,8			10,7	8,6			10,8	8,8			34
36	10,4	8,4			10,3	8,3			10,4	8,5			36
38	10	8,1			9,9	8			10	8,2			38
40	9,6	7,8	6,5		9,5	7,7			9,7	8			40
42	9,2	7,6	6,3		9,1	7,5	6,2		9,4	7,7	6,5		42
44	8,9	7,3	6,1		8,8	7,2	6		9,1	7,5	6,3		44
46	8,5	7	5,9		8,5	7	5,8		8,8	7,3	6,1		46
48	8,2	6,8	5,7		8,2	6,8	5,7		8,5	7,1	6		48
50	7,9	6,6	5,5	3,9	7,9	6,5	5,5		8,2	6,8	5,8		50
52	7,6	6,3	5,3	3,8	7,6	6,3	5,3	3,8	7,9	6,6	5,6		52
54	7,4	6,1	5,1	3,7	7,4	6,1	5,2	3,7	7,7	6,5	5,5	3,9	54
56	7,1	5,9	5	3,6	7,1	5,9	5	3,6	7,4	6,3	5,3	3,8	56
58	6,8	5,8	4,8	3,5	6,9	5,8	4,8	3,5	7,2	6,1	5,2	3,7	58
60	6,6	5,6	4,7	3,4	6,6	5,6	4,7	3,4	7	5,9	5	3,7	60
62	6,4	5,4	4,5	3,3	6,4	5,4	4,6	3,3	6,8	5,8	4,9	3,6	62
64	6,1	5,2	4,4	3,3	6,2	5,2	4,5	3,3	6,6	5,6	4,8	3,5	64
66	5,9	5	4,3	3,2	6	5,1	4,3	3,2	6,3	5,4	4,6	3,4	66
68	5,7	4,9	4,2	3,1	5,8	4,9	4,2	3,1	6,1	5,3	4,5	3,4	68
70	5,5	4,7	4,1	3,1	5,5	4,8	4,1	3,1	5,6	5,2	4,4	3,3	70
72	5,3	4,6	4	3	4,9	4,7	4	3	4,9	5	4,3	3,3	72
74	4,8	4,4	3,9	3	4,3	4,5	3,9	2,9	4,2	4,9	4,2	3,2	74
76	4,2	4,3	3,8	2,9	3,6	4,4	3,8	2,9	3,6	4,7	4,1	3,2	76
78	3,5	4,2	3,7	2,8	3	4,1	3,7	2,9	3	4,2	4	3,1	78
80	2,9	3,9	3,6	2,8		3,7	3,6	2,8		3,7	4	3,1	80
82		3,6	3,5	2,8		3,1	3,6	2,8		3,1	3,8	3	82
84		2,9	3,4	2,7		2,5	3,5	2,7		2,5	3,6	3	84
86		2,4	3,3	2,7			3	2,7			3,1	2,9	86
88			2,8	2,7				2,7				2,9	88
90				2,7				2,7				2,9	90
92								2,5				2,7	92
94												2,2	94

* Adapter · adapter · piece d'adaptateur · adattatore · adaptador · адаптер

Maxtab_t_275_507_01201_00_000_01203_00_000

Traglasten

T5YVENZF 51,5 m

Lifting capacities • Forces de levage • Portate • Tablas de carga • Грузоподъемность

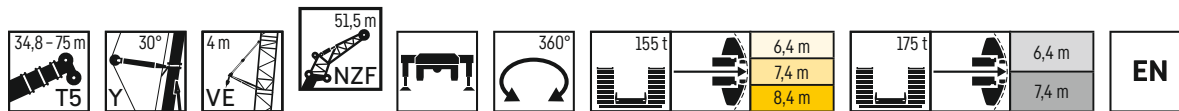

	34,8 m + 6,7 m*				40,5 m + 6,7 m*				46,3 m + 6,7 m*				52,2 m + 6,7 m*				57,6 m + 6,7 m*				
	0°	10°	20°	38°	0°	10°	20°	38°	0°	10°	20°	38°	0°	10°	20°	38°	0°	10°	20°	38°	
16	14,9																				16
18	14,2				13,5				13,6												18
20	13,4				12,8				13,8				12,9								20
22	12,7				12,2				13,1				12,8				12,5				22
24	12,1				11,6				12,4				12,2				12				24
26	11,5	9,5			11,1	9,1			11,8				11,6				11,5				26
28	10,9	9,1			10,6	8,8			11,2	8,8			11				11				28
30	10,3	8,6			10,1	8,4			10,7	8,7			10,5	8,4			10,6				30
32	9,8	8,2			9,6	8			10,1	8,3			10	8,2			10,1	8,1			32
34	9,3	7,8			9,2	7,7			9,7	8			9,6	7,9			9,7	7,8			34
36	8,8	7,5	6,3		8,8	7,3	6,2		9,2	7,6	6,2		9,2	7,5			9,3	7,5			36
38	8,4	7,1	5,9		8,4	7	5,9		8,8	7,3	6,1		8,8	7,2	6		8,9	7,3			38
40	8	6,8	5,6		8	6,7	5,6		8,4	7	5,9		8,4	6,9	5,8		8,5	7	5,8		40
42	7,6	6,4	5,3		7,6	6,4	5,3		8	6,7	5,6		8,1	6,7	5,6		8,2	6,7	5,6		42
44	7,2	6,1	5		7,3	6,2	5,1		7,6	6,4	5,3		7,7	6,4	5,3		7,8	6,4	5,4		44
46	6,8	5,8	4,8		7	5,9	4,9		7,3	6,1	5,1		7,4	6,2	5,1		7,5	6,2	5,2		46
48	6,5	5,4	4,6	3,5	6,7	5,6	4,7	3,5	7	5,9	4,9		7,1	5,9	4,9		7,2	6	5		48
50	6,1	5,2	4,4	3,3	6,3	5,3	4,5	3,4	6,7	5,6	4,7	3,4	6,8	5,7	4,7	3,4	6,9	5,8	4,8		50
52	5,8	4,9	4,3	3,2	6	5,1	4,3	3,2	6,4	5,4	4,5	3,3	6,5	5,5	4,6	3,3	6,7	5,6	4,7	3,3	52
54	5,5	4,7	4,1	3,1	5,8	4,8	4,2	3,1	6,1	5,1	4,3	3,2	6,3	5,3	4,4	3,2	6,4	5,4	4,5	3,2	54
56	5,2	4,5	3,9	3	5,5	4,6	4	3	5,9	4,9	4,2	3,1	6	5	4,2	3,1	6,2	5,2	4,3	3,1	56
58	4,9	4,3	3,8	2,9	5,2	4,5	3,9	2,9	5,6	4,7	4	3	5,8	4,9	4,1	3	5,9	5	4,2	3	58
60	4,7	4,1	3,6	2,8	4,9	4,3	3,7	2,8	5,3	4,5	3,9	2,9	5,5	4,7	4	2,9	5,7	4,8	4,1	2,9	60
62	4,5	4	3,5	2,7	4,7	4,1	3,6	2,8	5,1	4,4	3,8	2,8	5,3	4,5	3,8	2,8	5,5	4,6	3,9	2,9	62
64	4,3	3,8	3,4	2,7	4,5	4	3,5	2,7	4,9	4,2	3,6	2,7	5,1	4,3	3,7	2,8	5,2	4,5	3,8	2,8	64
66	4,1	3,6	3,3	2,6	4,3	3,8	3,4	2,6	4,7	4	3,5	2,7	4,9	4,2	3,6	2,7	5	4,3	3,7	2,7	66
68	3,9	3,5	3,1	2,5	4,2	3,7	3,2	2,5	4,5	3,9	3,4	2,6	4,7	4	3,5	2,6	4,9	4,2	3,6	2,6	68
70	3,7	3,4	3,1	2,5	4	3,5	3,2	2,5	4,3	3,7	3,3	2,5	4,5	3,9	3,4	2,5	4,7	4	3,5	2,6	70
72	3,6	3,2	3	2,4	3,8	3,4	3,1	2,4	4,1	3,6	3,2	2,5	4,4	3,8	3,3	2,5	4,5	3,9	3,4	2,5	72
74	3,4	3,1	2,9	2,4	3,7	3,3	3	2,4	4	3,5	3,1	2,4	4,2	3,6	3,2	2,4	4,3	3,8	3,3	2,5	74
76	3,3	3	2,8	2,3	3,5	3,2	2,9	2,4	3,8	3,4	3	2,4	4	3,5	3,1	2,4	4,2	3,6	3,2	2,4	76
78	3,2	2,9	2,7		3,4	3,1	2,8	2,3	3,7	3,3	2,9	2,3	3,9	3,4	3	2,4	4	3,5	3,1	2,4	78
80		2,8	2,6		3,3	3	2,7	2,3	3,5	3,1	2,8	2,3	3,7	3,3	2,9	2,3	3,8	3,4	3	2,3	80
82		2,7	2,6		3,1	2,9	2,7		3,4	3	2,8	2,3	3,6	3,2	2,8	2,3	3,3	3,3	2,9	2,3	82
84			2,6			2,8	2,6		3,3	3	2,7	2,3	3,5	3,1	2,8	2,3	2,8	3,2	2,8	2,3	84
86						2,7	2,6		3,1	2,9	2,6		3,3	3	2,7	2,3		3,1	2,8	2,2	86
88							2,6		3	2,8	2,6		3,2	2,9	2,7	2,2		2,7	2,7	2,2	88
90										2,7	2,6		3,1	2,8	2,6			2,2	2,6	2,2	90
92										2,7	2,5		3	2,7	2,6				2,4		92
94											2,5			2,7	2,5						94
96														2,6	2,5						96
98															2,5						98

* Adapter - adaptateur - piece d'adaptateur - adattatore - adaptador - адаптер

Maxtab_t275_507_01301_00_000_01303_00_000

Traglasten

T5YVENZF 51,5 m

Lifting capacities • Forces de levage • Portate • Tablas de carga • Грузоподъемность

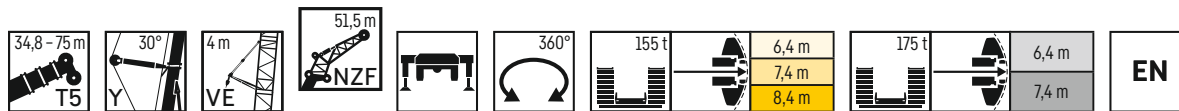

	63,4 m + 6,7 m*				69,2 m + 6,7 m*				75 m + 6,7 m*				
	0°	10°	20°	38°	0°	10°	20°	38°	0°	10°	20°	38°	
24	12,5												24
26	12,1				11,7								26
28	11,6				11,3				10,8				28
30	11,1				10,8				10,4				30
32	10,6				10,4				10				32
34	10,2	8,3			10				9,7				34
36	9,8	8			9,6	7,8			9,3	7,6			36
38	9,4	7,7			9,3	7,5			9	7,3			38
40	9	7,4			8,9	7,3			8,7	7,1			40
42	8,7	7,1	5,9		8,6	7			8,4	6,9			42
44	8,3	6,9	5,7		8,3	6,8	5,7		8,1	6,6	5,5		44
46	8	6,6	5,6		8	6,6	5,5		7,8	6,4	5,4		46
48	7,7	6,4	5,4		7,7	6,4	5,3		7,6	6,2	5,2		48
50	7,4	6,2	5,2		7,4	6,1	5,2		7,3	6,1	5,1		50
52	7,2	6	5		7,2	5,9	5		7,1	5,9	4,9		52
54	6,9	5,8	4,8	3,5	6,9	5,8	4,9		6,8	5,7	4,8		54
56	6,7	5,6	4,7	3,4	6,7	5,6	4,7	3,4	6,6	5,5	4,6	3,4	56
58	6,4	5,4	4,6	3,3	6,5	5,4	4,6	3,3	6,4	5,4	4,5	3,3	58
60	6,2	5,2	4,4	3,2	6,2	5,2	4,4	3,2	6,2	5,2	4,4	3,2	60
62	6	5,1	4,3	3,1	6	5,1	4,3	3,1	6	5	4,3	3,1	62
64	5,8	4,9	4,2	3,1	5,8	4,9	4,2	3,1	5,8	4,9	4,2	3	64
66	5,6	4,7	4	3	5,6	4,8	4,1	3	5,6	4,7	4,1	3	66
68	5,4	4,6	3,9	2,9	5,4	4,6	4	2,9	5,4	4,6	4	2,9	68
70	5,2	4,4	3,8	2,8	5,3	4,5	3,9	2,9	5,3	4,5	3,9	2,9	70
72	5	4,3	3,7	2,8	5	4,3	3,8	2,8	4,9	4,3	3,7	2,8	72
74	4,8	4,2	3,6	2,7	4,7	4,2	3,7	2,7	4,4	4,2	3,6	2,7	74
76	4,5	4	3,5	2,7	4,2	4,1	3,6	2,7	3,8	4,1	3,6	2,7	76
78	4,1	3,9	3,4	2,6	3,5	4	3,5	2,6	3,2	4	3,5	2,6	78
80	3,5	3,8	3,3	2,6	2,9	3,9	3,4	2,6	2,6	3,7	3,4	2,6	80
82	2,9	3,7	3,2	2,5		3,7	3,3	2,5	2	3,4	3,3	2,6	82
84	2,3	3,5	3,2	2,5		3,1	3,2	2,5		2,8	3,2	2,5	84
86		3	3,1	2,4		2,5	3,1	2,5			3,1	2,5	86
88		2,4	3	2,4		2	2,9	2,4			2,9	2,4	88
90		1,9	2,9	2,4			2,5	2,4			2,3	2,4	90
92			2,3	2,4				2,4				2,4	92
94				2,3				2,4				2,3	94
96								2,2					96

* Adapter - adapter - piece d'adaptateur - adattatore - adaptador - адаптер

Maxtab_t_275_507_01301_00_000_01303_00_000

Traglasten

T5YVENZF 55 m

Lifting capacities • Forces de levage • Portate • Tablas de carga • Грузоподъемность

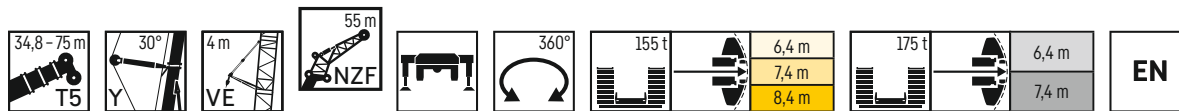

	34,8 m + 6,7 m*				40,5 m + 6,7 m*				46,3 m + 6,7 m*				52,2 m + 6,7 m*				57,6 m + 6,7 m*						
	0°	10°	20°	38°	0°	10°	20°	38°	0°	10°	20°	38°	0°	10°	20°	38°	0°	10°	20°	38°			
16	12,7				12,6																16		
18	12,7				12,3				12,5													18	
20	12,4				11,8				12,5				11,9									20	
22	11,8				11,3				12,1				11,4									22	
24	11,2				10,7				11,5				11,3				11,1					24	
26	10,6				10,2				11				10,8				10,7					26	
28	10,1	8,4			9,8	8,1			10,4				10,3				10,2					28	
30	9,5	8			9,3	7,7			9,9	7,8			9,8				9,8					30	
32	9,1	7,6			8,9	7,4			9,4	7,7			9,3	7,5			9,4					32	
34	8,6	7,2			8,5	7			9	7,4			8,9	7,3			9	7,2				34	
36	8,2	6,9			8,1	6,7			8,5	7			8,5	7			8,6	6,9				36	
38	7,8	6,6	5,4		7,7	6,4	5,4		8,1	6,7	5,4		8,1	6,7			8,2	6,7				38	
40	7,4	6,2	5,1		7,4	6,2	5,1		7,8	6,4	5,4		7,8	6,4	5,2		7,9	6,4				40	
42	7	5,9	4,9		7	5,9	4,9		7,4	6,1	5,1		7,4	6,1	5,1		7,6	6,2	5,1			42	
44	6,7	5,6	4,7		6,7	5,6	4,7		7	5,9	4,9		7,1	5,9	4,9		7,2	5,9	4,9			44	
46	6,3	5,3	4,5		6,4	5,4	4,5		6,7	5,6	4,7		6,8	5,6	4,7		6,9	5,7	4,7			46	
48	6	5	4,3		6,1	5,1	4,3		6,4	5,4	4,5		6,5	5,4	4,5		6,7	5,5	4,5			48	
50	5,7	4,8	4,1	3	5,8	4,9	4,1	3	6,1	5,2	4,3		6,3	5,2	4,3		6,4	5,3	4,4			50	
52	5,3	4,6	3,9	2,9	5,6	4,7	4	2,9	5,9	5	4,2	3	6	5	4,2		6,1	5,1	4,2			52	
54	5	4,3	3,7	2,8	5,3	4,5	3,8	2,8	5,6	4,7	4	2,9	5,7	4,8	4	2,9	5,9	4,9	4,1			54	
56	4,8	4,1	3,6	2,7	5	4,3	3,7	2,7	5,3	4,5	3,8	2,8	5,5	4,6	3,9	2,8	5,6	4,7	3,9	2,8		56	
58	4,6	4	3,4	2,6	4,8	4,1	3,5	2,6	5,1	4,3	3,7	2,7	5,3	4,4	3,7	2,7	5,4	4,5	3,8	2,7		58	
60	4,3	3,8	3,3	2,5	4,6	3,9	3,4	2,5	4,9	4,2	3,5	2,6	5	4,2	3,6	2,6	5,2	4,3	3,6	2,6		60	
62	4,1	3,6	3,2	2,4	4,4	3,8	3,3	2,4	4,7	4	3,4	2,5	4,8	4,1	3,5	2,5	5	4,2	3,5	2,5		62	
64	3,9	3,5	3	2,3	4,2	3,6	3,1	2,3	4,4	3,8	3,3	2,4	4,6	3,9	3,3	2,4	4,8	4	3,4	2,4		64	
66	3,8	3,3	2,9	2,2	4	3,5	3	2,2	4,2	3,7	3,2	2,3	4,4	3,8	3,2	2,3	4,6	3,8	3,3	2,3		66	
68	3,6	3,2	2,8	2,1	3,8	3,3	2,9	2,2	4,1	3,5	3	2,2	4,2	3,6	3,1	2,3	4,4	3,7	3,1	2,2		68	
70	3,4	3	2,7	2	3,6	3,2	2,8	2,1	3,9	3,4	2,9	2,2	4,1	3,5	3	2,2	4,2	3,6	3	2,2		70	
72	3,2	2,9	2,6	2	3,5	3,1	2,7	2	3,7	3,2	2,8	2,1	3,9	3,3	2,9	2,1	4	3,4	2,9	2,1		72	
74	3,1	2,8	2,5	1,9	3,3	2,9	2,6	2	3,6	3,1	2,7	2	3,7	3,2	2,8	2	3,9	3,3	2,8	2		74	
76	2,9	2,6	2,4	1,9	3,2	2,8	2,5	1,9	3,4	3	2,6	2	3,6	3,1	2,7	2	3,7	3,2	2,7	2		76	
78	2,8	2,5	2,3	1,8	3	2,7	2,4	1,9	3,2	2,8	2,5	1,9	3,4	3	2,6	1,9	3,6	3,1	2,6	1,9		78	
80	2,7	2,4	2,2	1,8	2,9	2,6	2,3	1,8	3,1	2,7	2,4	1,9	3,3	2,8	2,5	1,9	3,4	2,9	2,6	1,9		80	
82		2,3	2,2		2,8	2,5	2,3	1,8	3	2,6	2,3	1,8	3,1	2,7	2,4	1,8	3,3	2,8	2,5	1,8		82	
84		2,3	2,1		2,6	2,4	2,2	1,8	2,8	2,5	2,3	1,8	3	2,6	2,3	1,8	2,9	2,7	2,4	1,8		84	
86			2,1		2,5	2,3	2,1		2,7	2,4	2,2	1,7	2,9	2,5	2,3	1,7	2,4	2,6	2,3	1,7		86	
88			2			2,2	2,1		2,6	2,3	2,1		2,7	2,4	2,2	1,7	1,9	2,5	2,2	1,7		88	
90						2,1	2		2,5	2,3	2,1		2,6	2,3	2,1	1,7		2,3	2,2	1,7		90	
92							2			2,2	2		2,5	2,3	2,1					2,1	1,6		92
94										2,1	2		2,4	2,2	2					2	1,6		94
96											1,9		2,3	2,1	1,9						1,8		96
98											1,9			2	1,9								98
100														2	1,9								100

* Adapter · adapter · piece d'adaptateur · adattatore · adaptador · адаптер

Maxtab_t_275_507_01401_00_000_01403_00_000

Traglasten

T5YVENZF 55 m

Lifting capacities • Forces de levage • Portate • Tablas de carga • Грузоподъемность

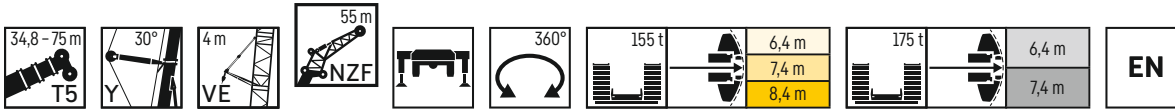

	63,4 m + 6,7 m*				69,2 m + 6,7 m*				75 m + 6,7 m*				
	0°	10°	20°	38°	0°	10°	20°	38°	0°	10°	20°	38°	
26	10,7				10,5				9,6				26
28	10,3				10								28
30	9,8				9,6				9,2				30
32	9,4				9,2				8,9				32
34	9				8,8				8,5				34
36	8,6	7			8,5	6,8			8,2				36
38	8,3	6,7			8,2	6,6			7,9	6,3			38
40	7,9	6,4			7,8	6,3			7,6	6,1			40
42	7,6	6,2			7,5	6,1			7,3	5,9			42
44	7,3	5,9	4,9		7,2	5,9			7,1	5,7			44
46	7	5,7	4,7		7	5,6	4,6		6,8	5,5	4,5		46
48	6,7	5,5	4,5		6,7	5,4	4,5		6,6	5,3	4,4		48
50	6,5	5,3	4,4		6,4	5,3	4,3		6,3	5,1	4,2		50
52	6,2	5,1	4,2		6,2	5,1	4,2		6,1	5	4,1		52
54	6	4,9	4,1		6	4,9	4		5,9	4,8	3,9		54
56	5,7	4,7	3,9	2,8	5,8	4,7	3,9		5,7	4,6	3,8		56
58	5,5	4,6	3,8	2,7	5,5	4,5	3,8	2,6	5,5	4,5	3,7		58
60	5,3	4,4	3,7	2,6	5,3	4,4	3,6	2,5	5,3	4,3	3,6	2,5	60
62	5,1	4,2	3,5	2,5	5,1	4,2	3,5	2,5	5,1	4,2	3,5	2,4	62
64	4,9	4,1	3,4	2,4	4,9	4,1	3,4	2,4	4,9	4	3,4	2,3	64
66	4,7	3,9	3,3	2,3	4,7	3,9	3,3	2,3	4,7	3,9	3,3	2,3	66
68	4,5	3,8	3,2	2,3	4,6	3,8	3,2	2,2	4,6	3,8	3,2	2,2	68
70	4,3	3,6	3,1	2,2	4,4	3,7	3,1	2,2	4,4	3,7	3,1	2,2	70
72	4,2	3,5	3	2,1	4,3	3,6	3	2,1	4,3	3,5	3	2,1	72
74	4	3,4	2,9	2,1	4,1	3,4	2,9	2	3,9	3,4	2,9	2	74
76	3,9	3,3	2,8	2	3,8	3,3	2,8	2	3,5	3,3	2,8	2	76
78	3,6	3,1	2,7	1,9	3,4	3,2	2,7	1,9	3	3,2	2,7	1,9	78
80	3,3	3	2,6	1,9	2,8	3,1	2,6	1,9	2,4	3,1	2,6	1,9	80
82	2,8	2,9	2,5	1,8		3	2,5	1,8		2,9	2,6	1,8	82
84		2,8	2,4	1,8		2,9	2,5	1,8			2,5	1,8	84
86		2,7	2,4	1,7		2,4	2,4	1,7			2,4	1,7	86
88		2,4	2,3	1,7			2,3	1,7			2,3	1,7	88
90		1,9	2,2	1,7			2,2	1,7			2,3	1,7	90
92			2,2	1,6				1,6				1,6	92
94				1,6				1,6				1,6	94
96				1,6				1,6				1,6	96
98				1,6								1,6	98

* Adapter - adapter - piece d'adaptateur - adattatore - adaptador - адаптер

Maxtab_t_275_507_01401_00_000_01403_00_000

Hubhöhen

T5N

Lifting heights · Hauteurs de levage · Altezze di sollevamento · Alturas de elevación · Высота подъема

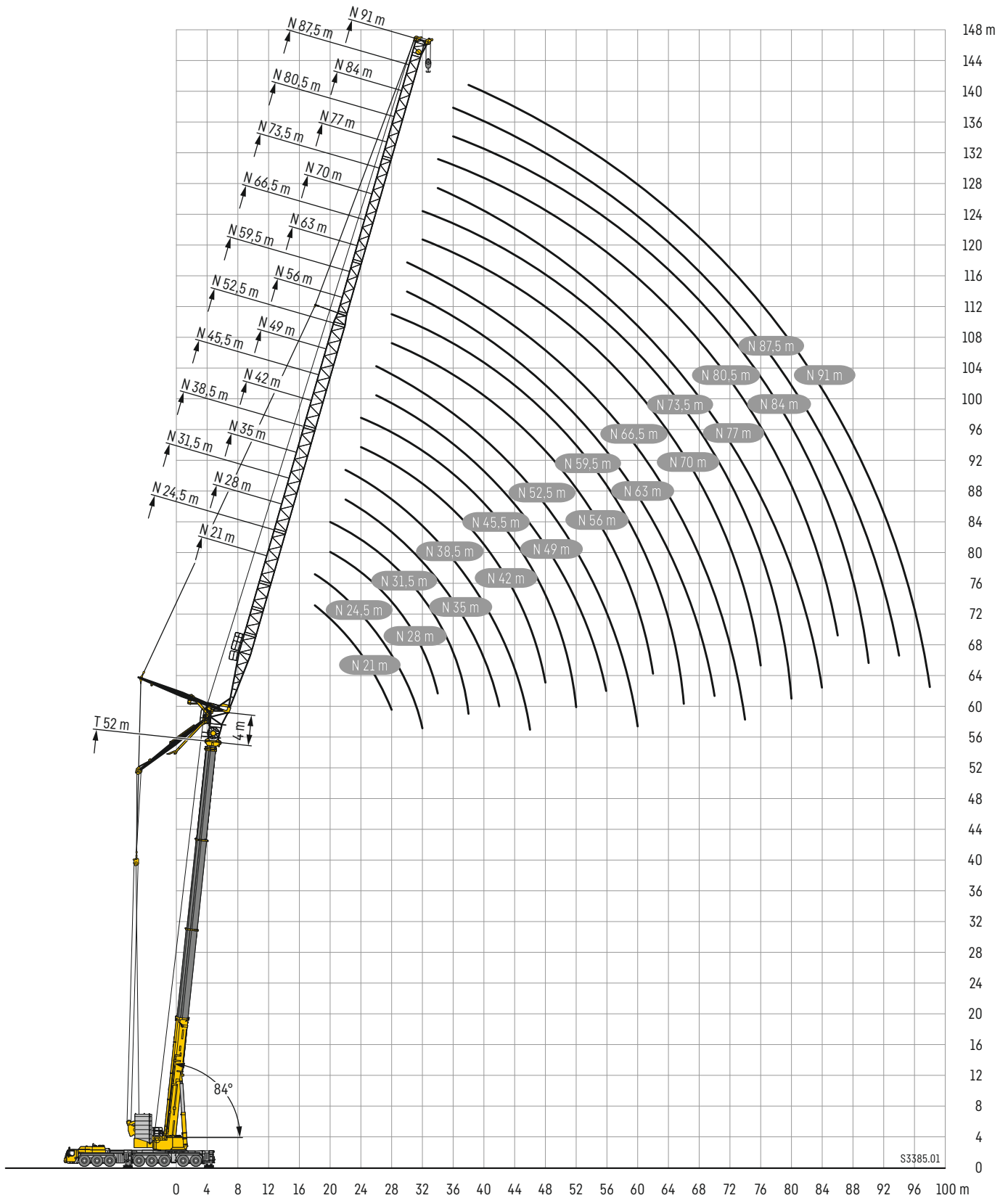

Traglasten

T5N 21 m

Lifting capacities • Forces de levage • Portate • Tablas de carga • Грузоподъемность

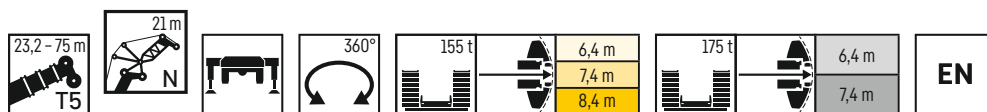

	23,2 m + 4 m*			29 m + 4 m*			34,7 m + 4 m*			40,5 m + 4 m*			
	84/83°	76°	66°	84/83°	76°	66°	84/83°	76°	66°	84/83°	76°	66°	
	N 21 m												
12	110,7												12
14	104,4			101,6			88						14
16	97,8			96,9			89,1			74,9			16
18	92	92,9		91,6			86,6			74,9			18
20	87,6	86,1		87,7	88,3		83,8			74,9			20
22	85,8	81		85,7	82,8		81,6	77,3		74,5			22
24	82,8	77,8		80,5	76,9		77,7	72,1		71,4	65,6		24
26		72,5	67,6		70,4		73,3	67,4		67,7	61,7		26
28		66,6	62,3		65,1			63,1			58,1		28
30			57,6			55,5		58,3			54,8		30
32			53,4			51,5				48,7	51,9		32
34						48				45,3			34
36										42,2			36
38												39,1	38
												36,6	38

* Adapter · adapter · piece d'adaptateur · adattatore · adaptador · адаптер

Maxtab_t_275_503_00001_00_000_00003_00_000

	46,2 m + 4 m*			52 m + 4 m*			57,8 m + 4 m*			63,5 m + 4 m*			69,3 m + 4 m*		75 m + 4 m*		
	84/83°	76°	66°	84/83°	76°	66°	84/83°	76°	66°	84/83°	76°	66°	84/83°	76°	84/83°	76°	
	N 21 m																
16	60,1																16
18	60,1			47			36,8										18
20	60			46,9			36,2			27,2			19,7				20
22	58,1			46,6			35,1			26,6			19,4		13,2		22
24	56,1			45,3			34,1			25,8			19,1		13,3		24
26	53,2	42,2		44,1			33			25			18,5		13,3		26
28		47,9		42,1	32,3		32			24,2			18		13,2		28
30		45,5			36					23,1			17,1		12,8		30
32		43,4			34,2					26,1							32
34					32,7					24,8							34
36										23,7							36
38			34,9							18,4							38
40			32,7							17,5				12,7			40
42			30,6							16,7				12,1		8,1	42
44						22,7											44
46						21,6				12,6							46
48										15,5							48
												10					48

* Adapter · adapter · piece d'adaptateur · adattatore · adaptador · адаптер

Maxtab_t_275_503_00001_00_000_00003_00_000

Traglasten

T5N 24,5 m

Lifting capacities • Forces de levage • Portate • Tablas de carga • Грузоподъемность

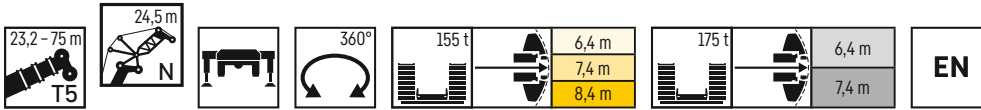

	23,2 m + 4 m*			29 m + 4 m*			34,7 m + 4 m*			40,5 m + 4 m*			
	84/83°	76°	66°	84/83°	76°	66°	84/83°	76°	66°	84/83°	76°	66°	
	N 24,5 m												
14	98,9			92,7			80,3			67,8			14
16	93,1			90,4									16
18	87,3			86,3			79,7			67,8			18
20	82,7	83,6		82,2			77,1			67,8			20
22	79,5	78		78,7	79,5		74,9			67,5			22
24	77,1	73,6		76,7	75		73,2	70,3		66,7			24
26	75,8	70,4		74,9	70,3		70,9	65,9		65,2	60,1		26
28	68,9	66,7	62,1	68,7	64,7		67	61,9		62	56,7		28
30		61,7	57,4		60,2		62,8	58,3		59,2	53,6		30
32			53,3		55,9	51,3		54,1			50,8		32
34			49,7			47,9		50,4	45,1		48,3		34
36			46,4			44,8			42,1		45,2		36
38						41,9			39,4			36,4	38
40									37			34,2	40
42												32,7	42

* Adapter • adapter • piece d'adaptateur • adattatore • adaptador • адаптер

Maxtab_t275_503_00101_00_000_00103_00_000

	46,2 m + 4 m*			52 m + 4 m*			57,8 m + 4 m*			63,5 m + 4 m*			69,3 m + 4 m*			75 m + 4 m*		
	84/83°	76°	66°	84/83°	76°	66°	84/83°	76°	66°	84/83°	76°	66°	84/83°	76°	66°	84/83°	76°	
	N 24,5 m																	
18	54,8			42,9														18
20	54,8			42,8			33,2			24,5								20
22	54,7			42,6			32,8			24,3			17,6				11	22
24	53			42,2			32			23,9			17,4				11	24
26	51,4			41,3			31,1			23,2			17,2				11,1	26
28	48,9	46,1		40,3			30,2			22,6			16,7				11,2	28
30	47,4	44		39,3	35,1		29,3			21,9			16,3				11,3	30
32		41,9		37,7	33,5		28	21,4		21,3			15,8				11,1	32
34		40			31,9			24,1					15,1				10,5	34
36		38,6			30,4			22,9			16,8							36
38					29,2			21,9			16						11,5	38
40			32,3					21,1			15,3						11	40
42			30,3														10,4	42
44			28,5			21,4												44
46					20,3													46
48									11,6									48
50									14,4									50
52									13,7					9,1				52
54														8,6				54
															4,8			

* Adapter • adapter • piece d'adaptateur • adattatore • adaptador • адаптер

Maxtab_t275_503_00101_00_000_00103_00_000

Traglasten

T5N 28 m

Lifting capacities • Forces de levage • Portate • Tablas de carga • Грузоподъемность

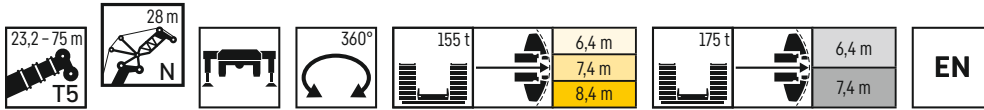

	23,2 m + 4 m*			29 m + 4 m*			34,7 m + 4 m*			40,5 m + 4 m*			
	84/83°	76°	66°	84/83°	76°	66°	84/83°	76°	66°	84/83°	76°	66°	
14	91,3												14
16	87,5			82,9			72,3						16
18	83			79,8			72,3			61,4			18
20	78,5			76,8			70,8			61,4			20
22	74,9	75		74			68,8			61,4			22
24	72,4	70,6		71,4	71,3		67,2			60,8			24
26	70,5	67,1		69,7	67,9		65,9	64		59,8			26
28	69,5	64,4		68,6	64,3		64,5	60,3		59	54,8		28
30	64,3	61,4	57	63,8	59,6		61,5	56,9		56,7	52		30
32	52,5	57	53	57,4	55,7		58,3	53,8		54,2	49,4		32
34		53,2	49,4		51,9	47,5		50,2		52,1	46,9		34
36			46,2		48,5	44,4		47	41,7		44,7		36
38			43,3			41,6		44	39,1		42,2		38
40						39,1			36,7			33,8	40
42						36,7				34,5		31,8	42
44										32,4		30,4	44
46												29,2	46

* Adapter · adapter · piece d'adaptateur · adattatore · adaptador · адаптер

Maxtab_t_275_503_00201_00_000_00203_00_000

	46,2 m + 4 m*			52 m + 4 m*			57,8 m + 4 m*			63,5 m + 4 m*			69,3 m + 4 m*			75 m + 4 m*		
	84/83°	76°	66°	84/83°	76°	66°	84/83°	76°	66°	84/83°	76°	66°	84/83°	76°	66°	84/83°	76°	
18	49,6																	18
20	49,6			39			30											20
22	49,6			38,6			29,8			21,8			15,6					22
24	49,5			38			29,5			21,6			15,5			9,2		24
26	48,2			37,8			28,8			21,4			15,3			9,2		26
28	46,9			37,4			28,1			20,9			15,2			9,3		28
30	44,9	41,7		36,6			27,3			20,3			14,9			9,4		30
32	43,6	40,1		35,8	32		26,6			19,8			14,5			9,5		32
34	42,6	38,4		35,2	30,7		26	23		19,2			14,1			9,5		34
36		36,9			29,3		24,8	21,9		18,3			13,7			9,4		36
38		35,6			28,1			21			15,2					8,9		38
40		34,7			27			20,1			14,5							40
42			30		26,2			19,2			13,8					9,7		42
44			28,2								13,2					9,2		44
46			26,5			19,8									8,7		5,6	46
48			25			18,8			10,3									48
50						17,9				13,1								50
52										12,4						8		52
54																7,6		54
56																7,2		56
58																4,1		58
																3,8		

* Adapter · adapter · piece d'adaptateur · adattatore · adaptador · адаптер

Maxtab_t_275_503_00201_00_000_00203_00_000

Traglasten

T5N 31,5 m

Lifting capacities • Forces de levage • Portate • Tablas de carga • Грузоподъемность

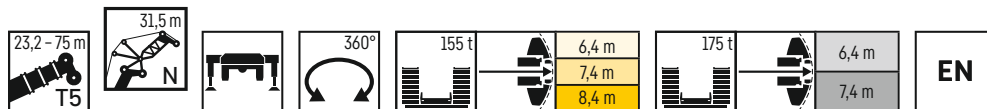

	23,2 m + 4 m*			29 m + 4 m*			34,7 m + 4 m*			40,5 m + 4 m*			
	84/83°	76°	66°	84/83°	76°	66°	84/83°	76°	66°	84/83°	76°	66°	
	N 31,5 m												
16	81,4			76,1									16
18	77,7			73,8			65,9			56,2			18
20	74,4			71,3			65			56,2			20
22	71			68,9			63,5			56,3			22
24	68	68		66,7			61,9			55,9			24
26	65,7	64,4		64,8	64,4		60,6			54,9			26
28	64,2	61,3		63,2	61,9		59,5	58,6		54			28
30	63,3	59		62,3	59,2		58,8	55,7		53,3	50,1		30
32	59,8	56,9	52,8	59,3	55,1		56,9	52,7		52	47,7		32
34	54,4	53,2	49,3	55,3	51,9		54,2	50		49,8	45,4		34
36		49,8	46,1	50,9	48,6	44,3	50,7	46,8		47,8	43,3		36
38		46,7	43,3		45,6	41,6		43,9		38,8	41,3		38
40			40,7		42,9	39,1		41,3		36,5	39,5		40
42			38,4			36,8				34,3	37,2	31,5	42
44						34,7				32,3		29,8	44
46										30,5		28,5	46
48												27,4	48
50												26,1	50

* Adapter - adapter - piece d'adaptateur - adattatore - adaptador - адаптер

Maxtab_t_275_503_00301_00_000_00303_00_000

	46,2 m + 4 m*			52 m + 4 m*			57,8 m + 4 m*			63,5 m + 4 m*			69,3 m + 4 m*			75 m + 4 m*			
	84/83°	76°	66°	84/83°	76°	66°	84/83°	76°	66°	84/83°	76°	66°	84/83°	76°	66°	84/83°	76°	66°	
	N 31,5 m																		
20	45,8			35,6															20
22	45,8			35,4			27,2			19,9									22
24	45,8			35,1			27			19,7			14			7,9			24
26	45,3			34,5			26,8			19,6			13,9			8			26
28	44,2			34,1			26,3			19,4			13,7			8			28
30	43,1			33,9			25,7			19			13,6			8,1			30
32	41,4	38,1		33,6			25			18,6			13,4			8,1			32
34	40,3	36,8		32,9	29,7		24,4			18,1			13,1			8,2			34
36	39,3	35,5		32,3	28,5		23,8	21,2		17,6			12,8			8,3			36
38	38,7	34,2		31,9	27,4		23,3	20,3		17,2	14,6		12,4			8,4			38
40		33			26,3			19,4		16,4	13,9		11,8			8,2			40
42		32,1			25,3			18,6			13,3			9,1					42
44		31,5	27,9		24,5			17,9			12,7			8,7			5,5		44
46			26,3					17,2			12,1			8,3			5,2		46
48			24,8			18,7					11,6			7,9			5		48
50			23,5			17,8								5,9			4,7		50
52			22,2			16,9													52
54						16,2				12,2									54
56										11,6									56
58										11		6,8							58
60												6,4			2,6				60
64														3,3					64

* Adapter - adapter - piece d'adaptateur - adattatore - adaptador - адаптер

Maxtab_t_275_503_00301_00_000_00303_00_000

Traglasten

T5N 35 m

Lifting capacities • Forces de levage • Portate • Tablas de carga • Грузоподъемность

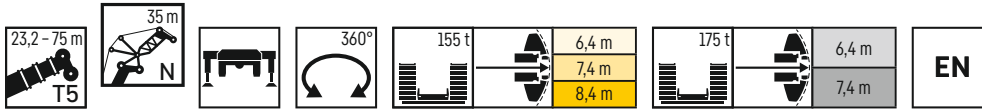

	23,2 m + 4 m*			29 m + 4 m*			34,7 m + 4 m*			40,5 m + 4 m*			
	84/83°	76°	66°	84/83°	76°	66°	84/83°	76°	66°	84/83°	76°	66°	
16	73,3												16
18	72,2			67,7			59,7						18
20	69,4			65,8			59,5			51			20
22	66,7			63,9			58,3			51			22
24	64			61,9			57			51			24
26	61,6	61,6		60,1	60,2		55,7			50,3			26
28	59,6	58,6		58,6	58,1		54,6	54,3		49,5			28
30	58,2	56		57,3	56,1		53,7	52,9		48,7	47,7		30
32	57,4	53,9		56,4	54,2		53	50,9		48,2	45,5		32
34	55,6	52,3	48,9	54,9	51,2		52	48,5		47,4	43,4		34
36	51,6	49,5	45,8	51,5	48,2		49,8	46,1		45,5	41,5		36
38	45,9	46,5	43	48,3	45,2	41	47,5	43,7		43,7	39,6		38
40		43,7	40,4		42,5	38,6	44,6	41,1	36,1	42,2	37,9		40
42		41,2	38,1		40,1	36,3		38,7	34		36,3		42
44			36			34,3		36,6	32		34,7	29,1	44
46			34			32,4			30,2		32,8	27,7	46
48						30,6			28,5			26,5	48
50									26,9			25,4	50
52												24,3	52

* Adapter - adapter - piece d'adaptateur - adattatore - adaptador - адаптер

Maxtab_t_275_503_00401_00_000_00403_00_000

	46,2 m + 4 m*			52 m + 4 m*			57,8 m + 4 m*			63,5 m + 4 m*			69,3 m + 4 m*			75 m + 4 m*		
	84/83°	76°	66°	84/83°	76°	66°	84/83°	76°	66°	84/83°	76°	66°	84/83°	76°	66°	84/83°	76°	
20	41,7																	20
22	41,8			32,1			24,5											22
24	41,8			32			24,4			17,7			11,7			6,3		24
26	41,8			31,8			24,2			17,6			11,7			6,4		26
28	41,3			31,3			24			17,5			11,8			6,4		28
30	40,4			30,7			23,7			17,3			11,8			6,5		30
32	39,4	34,8		30,5			23,2			17,1			11,7			6,5		32
34	38,1	35,1		30,4			22,7			16,7			11,5			6,6		34
36	37	33,6		30	27,2		22,1			16,3			11,3			6,7		36
38	36,1	32,4		29,5	26,3		21,6	19,2		15,9			11,1			6,8		38
40	35,4	31,4		29	25,3		21,1	18,5		15,5	13		10,8			6,9		40
42		30,3		28	24,3		20,8	17,7		15,1	12,5		10,5	6,8		6,9		42
44		29,5			23,4			17		14,4	11,9		9,9	7,8		6,9		44
46		28,8	25,6		22,6			16,3			11,4			7,5			4,6	46
48			24,5		21,9			15,7			10,9			7,1			4,4	48
50			23,2			17,3		15,2			10,4			6,8			4,2	50
52			21,9			16,4					10			6,4			4	52
54			20,8			15,7											3,8	54
56			19,7			15												56
58						14,4						5,8						58
60																		60
62																		62
64																		64

* Adapter - adapter - piece d'adaptateur - adattatore - adaptador - адаптер

Maxtab_t_275_503_00401_00_000_00403_00_000

Traglasten

T5N 38,5 m

Lifting capacities • Forces de levage • Portate • Tablas de carga • Грузоподъемность

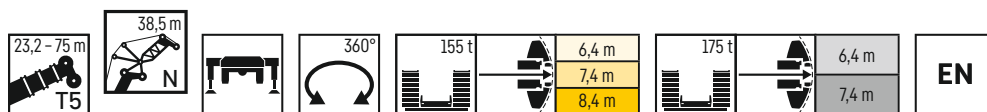

	23,2 m + 4 m*			29 m + 4 m*			34,7 m + 4 m*			40,5 m + 4 m*			
	84/83°	76°	66°	84/83°	76°	66°	84/83°	76°	66°	84/83°	76°	66°	
	N 38,5 m												
18	66,5			61,3			53,5			46,3			18
20	64,3			60,4			53,1			46,2			20
22	62,2			58,9			52,3			46,1			22
24	60,1			57,4			51,4			45,9			24
26	58,1	57,8		55,8			50,4			45,4			26
28	56,3	55,6		54,5	54,1		49,5	48,9		44,8			28
30	54,8	53,5		53,3	52,4		48,7	47,8		44,2	43,3		30
32	53,7	51,5		52,4	50,9		48,2	46,5		43,7	41,7		32
34	53,1	49,7		51,8	49,5		47,5	44,5		43,3	39,9		34
36	51,8	48,4	45,4	51,2	47,5		45,9	42,5		41,9	38,2		36
38	48,4	46,2	42,6	48,2	45,1		44,1	40,6		40,3	36,6		38
40	44,1	43,5	40,1	45,4	42,4	38,4	41,9	38,5	33,6	38,9	35,1		40
42	37,6	41	37,8	42,8	40	36,1	39,6	36,3	31,6	37,7	33,7		42
44		38,8	35,7		37,8	34,1		34,4	29,8		32,4	27,2	44
46			33,8		35,8	32,2		32,5	28,2		30,9	25,8	46
48			31,9			30,4			26,7		27,9	24,7	48
50			30,2			28,8			25,3			23,7	50
52						27,3			24			22,8	52
54												21,6	54
56													56

* Adapter · adapter · piece d'adaptateur · adattatore · adaptador · адаптер

Maxtab_t 275_503_00501_00_000_00503_00_000

	46,2 m + 4 m*			52 m + 4 m*			57,8 m + 4 m*			63,5 m + 4 m*			69,3 m + 4 m*			75 m + 4 m*		
	84/83°	76°	66°	84/83°	76°	66°	84/83°	76°	66°	84/83°	76°	66°	84/83°	76°	66°	84/83°	76°	
	N 38,5 m																	
22	37,8			29,2														22
24	37,8			29,2			22,1			16								24
26	37,8			29			22			15,9			10,2			5,1		26
28	37,8			28,8			21,9			15,8			10,2			5,2		28
30	37,6			28,5			21,7			15,6			10,3			5,2		30
32	36,9			27,9			21,5			15,5			10,4			5,2		32
34	36,1	33,2		27,5			21,1			15,3			10,3			5,3		34
36	35,1	32,1		27,4	21,9		20,6			15,1			10,2			5,3		36
38	34,1	31		27,3	24,8		20,2			14,7			10,1			5,4		38
40	33,4	29,8		27	24,1		19,8	17,5		14,4			9,9			5,5		40
42	32,8	28,9		26,6	23,3		19,3	16,9		14	11,7		9,6			5,6		42
44	32,4	28,1		26,3	22,5		19	16,2		13,7	11,2		9,4	7,3		5,7		44
46		27,4		25,5	21,7		18,2	15,6		13,4	10,8		9,1	6,9		5,8		46
48		26,8	21,6		21			15			10,3		8,6	6,6		5,5	4	48
50		26,4	22,6		20,4			14,5			9,8			6,2			3,8	50
52			21,6		19,9	16		14			9,4			5,9			3,6	52
54			20,5			15,2		13,6			9			5,6			3,5	54
56			19,4			14,5			10,1					5,3			3,3	56
58			18,5			13,9			9,6								3,1	58
60						13,3			9,2			5,1						60
62									8,7				4,8					62
64									8,3				4,5			2,3		64
66													4,3			2,1		66
68																1,9		68

* Adapter · adapter · piece d'adaptateur · adattatore · adaptador · адаптер

Maxtab_t 275_503_00501_00_000_00503_00_000

Traglasten

T5N 42 m

Lifting capacities • Forces de levage • Portate • Tablas de carga • Грузоподъемность

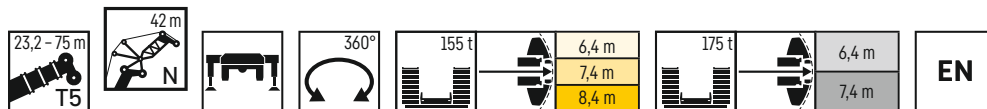

	23,2 m + 4 m*			29 m + 4 m*			34,7 m + 4 m*			40,5 m + 4 m*			
	84/83°	76°	66°	84/83°	76°	66°	84/83°	76°	66°	84/83°	76°	66°	
	N 42 m												
18	60,8												18
20	59,4			54,6			48,2						20
22	57,6			54			47,8			41,6			22
24	55,9			52,9			47,5			41,5			24
26	54,3			51,7			47,1			41,3			26
28	52,7	52,2		50,5			46,4			41,2			28
30	51,1	50,4		49,3	48,8		45,6			40,9			30
32	49,9	48,7		48,3	47,5		44,8	44,2		40,5			32
34	48,9	47,1		47,5	46,2		44,2	43,3		40,1	39,2		34
36	48,3	45,6		46,9	45		43,7	42,4		39,6	38,7		36
38	47,7	44,4	42,1	46,5	43,9		43,4	41,5		39,3	37,6		38
40	45,1	43,1	39,7	45,3	41,9		43,1	40,3		39,1	36,1		40
42	42,3	40,7	37,5	42,6	39,6	35,6	41,7	37,8		38,1	34,7		42
44	37,2	38,5	35,4	40,2	37,4	33,6	39,4	35,9	31,3	36,8	33,3		44
46	30,1	36,5	33,4	37,1	35,4	31,7	37,4	34,2	29,5	35,7	31,7		46
48		34,6	31,6		33,6	30		32,4	27,9	34,1	29,9	25,2	48
50			30		31,9	28,4		30,6	26,4		28,7	23,9	50
52			28,4			26,9		29	25		27,4	22,9	52
54						25,5			23,7			22	54
56						24,2			22,5			21,3	56
58									21,4			20,3	58
60												19,3	60

* Adapter - adapter - piece d'adaptateur - adattatore - adaptador - адаптер

Maxtab_t_275_503_00601_00_000_00603_00_000

	46,2 m + 4 m*			52 m + 4 m*			57,8 m + 4 m*			63,5 m + 4 m*			69,3 m + 4 m*			75 m + 4 m*		
	84/83°	76°	66°	84/83°	76°	66°	84/83°	76°	66°	84/83°	76°	66°	84/83°	76°	66°	84/83°	76°	
	N 42 m																	
22	34,2																	22
24	34,2			26,4			19,9											24
26	34,2			26,4			19,8			14,2			8,5			3,7		26
28	34,2			26,2			19,8			14,1			8,5			3,7		28
30	34,2			26			19,7			14			8,6			3,7		30
32	34			25,9			19,6			13,9			8,6			3,7		32
34	33,8			25,4			19,4			13,8			8,7			3,7		34
36	33,1	30,5		24,9			19,1			13,6			8,8			3,7		36
38	32,5	29,6		24,6	23,2		18,7			13,5			8,9			3,7		38
40	31,8	28,6		24,5	22,6		18,3	13,8		13,1			8,8			3,7		40
42	30,8	27,6		24,4	22		17,9	15,8		12,8			8,6			3,7		42
44	30,2	26,7		24,3	21,4		17,6	15,3		12,5	10,4		8,4			3,7		44
46	29,8	25,8		23,9	20,7		17,2	14,7		12,2	10		8,2	6,2		3,7		46
48	29,6	25,2		23,8	20		16,9	14,2		12	9,5		8	5,9		3,7		48
50		24,6	17,1		19,4		16,3	13,6		11,4	9,1		7,8	5,6		3,7	3,3	50
52		24,2	20,6		18,8			13,1			8,7			5,3		3,7	3,1	52
54		24	19,8		18,3	14,8		12,7			8,3			5			2,9	54
56			19		18	14,1		12,3			8			4,8			2,8	56
58			18			13,4			9		7,6			4,6			2,6	58
60			17,1			12,8			8,6					4,4			2,5	60
62						12,3			8,1			4,3						62
64						11,8			7,7			4,1						64
66									7,4			3,8				1,7		66
68												3,6				1,5		68
70												3,4				1,4		70
72																1,2		72

* Adapter - adapter - piece d'adaptateur - adattatore - adaptador - адаптер

Maxtab_t_275_503_00601_00_000_00603_00_000

Traglasten

T5N 45,5 m

Lifting capacities • Forces de levage • Portate • Tablas de carga • Грузоподъемность

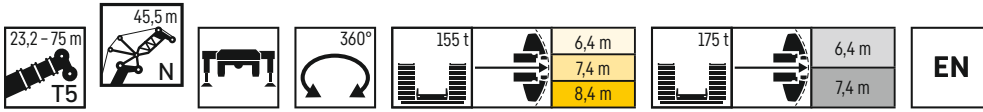

	23,2 m + 4 m*			29 m + 4 m*			34,7 m + 4 m*			40,5 m + 4 m*			
	84/83°	76°	66°	84/83°	76°	66°	84/83°	76°	66°	84/83°	76°	66°	
	N 45,5 m												
20	54,4			49,5									20
22	53,2			49,2									22
24	51,8			48,7									24
26	50,4			47,7									26
28	49,1			46,7									28
30	47,8	47,3		45,8									30
32	46,5	45,8		44,9	44,2								32
34	45,5	44,4		43,9	43,2								34
36	44,8	43,1		43,2	42,1								36
38	44,3	42		42,7	41,1								38
40	43,7	41	39,1	42,4	40,2								40
42	41,9	40	37	42,2	38,9								42
44	39,3	38,3	35,1	40,1	37,2	33,4							44
46	37	36,3	33,2	38	35,3	31,6							46
48	32,6	34,4	31,4	36	33,5	29,9							48
50		32,7	29,7	31,2	31,8	28,3							50
52		31	28,2		30,2	26,8							52
54			26,8		28,6	25,4							54
56			25,5			24,2							56
58						23							58
60													60
62													62
64													64

* Adapter - adapter - piece d'adaptateur - adattatore - adaptador - адаптер

Maxtab_t_275_503_00701_00_000_00703_00_000

	46,2 m + 4 m*			52 m + 4 m*			57,8 m + 4 m*			63,5 m + 4 m*			69,3 m + 4 m*			75 m + 4 m*		
	84/83°	76°	66°	84/83°	76°	66°	84/83°	76°	66°	84/83°	76°	66°	84/83°	76°	66°	84/83°	76°	
	N 45,5 m																	
24	31			24														24
26	30,9			24,1														26
28	30,9			24														28
30	30,9			23,9														30
32	30,9			23,7														32
34	30,9			23,5														34
36	30,8			23,2														36
38	30,4	28		22,8														38
40	29,9	27,3		22,4	21,2													40
42	29,4	26,5		22,2	20,8													42
44	28,4	25,7		22,2	20,3													44
46	27,9	24,9		22,1	19,7													46
48	27,5	24		22	19,2													48
50	27,2	23,3		21,8	18,6													50
52	27,1	22,8	16	21,7	18													52
54		22,4	19,1		17,5													54
56		22,1	18,2		17	13,7												56
58		22,1	17,5		16,6	13,1												58
60			16,8			12,5												60
62			16			11,9												62
64			15,2			11,4												64
66			14,5			10,9												66
68						10,6												68
70																		70
72																		72

* Adapter - adapter - piece d'adaptateur - adattatore - adaptador - адаптер

Maxtab_t_275_503_00701_00_000_00703_00_000

Traglasten

T5N 49 m

Lifting capacities • Forces de levage • Portate • Tablas de carga • Грузоподъемность

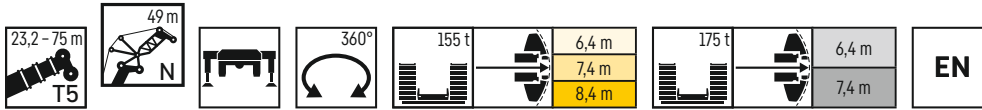

	23,2 m + 4 m*			29 m + 4 m*			34,7 m + 4 m*			40,5 m + 4 m*			
	84/83°	76°	66°	84/83°	76°	66°	84/83°	76°	66°	84/83°	76°	66°	
	N 49 m												
20	49,2												20
22	48,8			44,4			39,2						22
24	47,9			44,1			39,1			34			24
26	46,7			43,8			38,9			33,9			26
28	45,5			43,1			38,7			33,9			28
30	44,4			42,3			38,4			33,8			30
32	43,4	42,8		41,5	40,8		38			33,7			32
34	42,3	41,6		40,7	40,1		37,5	36,3		33,6			34
36	41,4	40,4		39,9	39,2		37	36,2		33,4	31,5		36
38	40,7	39,4		39,3	38,3		36,4	35,6		33,1	32		38
40	40,2	38,4		38,8	37,5		36,1	35		32,7	31,9		40
42	39,9	37,5	36,4	38,5	36,7		35,8	34,5		32,5	31,5		42
44	39,1	36,8	34,4	38,4	35,9		35,6	33,8		32,3	30,6		44
46	37	35,8	32,8	37,4	34,6	30,9	35,4	32,9		32,2	29,5		46
48	34,9	34,1	31,1	35,7	33	29,3	34,4	31,1	27	31,4	28,4		48
50	32	32,4	29,4	33,9	31,4	27,8	32,8	29,5	25,6	30,5	27,4		50
52	28,7	30,8	27,9	31	29,8	26,3	31,4	28,4	24,2	29,6	26,4	21,6	52
54		29,3	26,5		28,4	25	30	27,1	23	28,8	25,1	20,7	54
56		27,9	25,2		27	23,8		25,7	21,8		23,8	19,8	56
58			24			22,6		24,5	20,7		23,1	19	58
60			22,8			21,5			19,7		22	18,4	60
62						20,5			18,8			17,8	62
64									17,9			16,9	64
66												16,1	66

* Adapter - adapter - piece d'adaptateur - adattatore - adaptador - адаптер

Maxtab_t_275_503_00801_00_000_00803_00_000

	46,2 m + 4 m*			52 m + 4 m*			57,8 m + 4 m*			63,5 m + 4 m*			69,3 m + 4 m*		75 m + 4 m*		
	84/83°	76°	66°	84/83°	76°	66°	84/83°	76°	66°	84/83°	76°	66°	84/83°	76°	84/83°	76°	
	N 49 m																
24	27,9																24
26	27,9			21,8			16										26
28	27,9			21,7			16			10,9			5,8		1,5		28
30	27,9			21,7			16			11			5,8		1,6		30
32	27,9			21,6			16			11			5,9		1,6		32
34	27,9			21,4			15,9			10,9			5,9		1,6		34
36	27,9			21,3			15,9			10,8			6		1,7		36
38	27,9	23,1		21,1			15,8			10,7			6,1		1,7		38
40	27,7	25,6		20,7			15,6			10,7			6,1		1,7		40
42	27,4	25		20,4	19,2		15,3			10,6			6,2		1,8		42
44	26,9	24,3		20	18,9		15,1	13,3		10,4			6,3		1,8		44
46	26,1	23,6		19,9	18,4		14,8	12,9		10,2	8,4		6,4		1,9		46
48	25,6	22,9		19,9	18		14,5	12,5		10	8,1		6,4		2		48
50	25,3	22,2		19,9	17,5		14,2	12,1		9,7	7,8		6,2	4,5	2		50
52	25	21,5		19,8	17		14	11,7		9,5	7,4		6,1	4,3	2,1		52
54	24,8	20,9		19,7	16,5		13,8	11,2		9,3	7,1		5,9	4,1	2,2	1,8	54
56		20,5	17,8	19,2	16		13,6	10,8		9,1	6,8		5,7	3,9	2,3	1,9	56
58		20,2	16,9		15,6	12,5		10,4			6,5		5,3	3,7	2,4	1,8	58
60		20	16,1		15,2	11,9		10,1			6,2			3,5		1,7	60
62			15,4		14,9	11,4		9,7	7,1		5,9			3,4		1,5	62
64			14,9			10,9		9,5	6,7		5,6			3,2		1,3	64
66			14,2			10,4			6,4		5,4	3,2		3		1,2	66
68			13,6			9,9			6			3				1	68
70			12,9			9,5			5,7			2,8					70
72						9,2			5,4			2,6					72
74									5,1			2,4					74
76												2,3					76

* Adapter - adapter - piece d'adaptateur - adattatore - adaptador - адаптер

Maxtab_t_275_503_00801_00_000_00803_00_000

Traglasten

T5N 52,5 m

Lifting capacities • Forces de levage • Portate • Tablas de carga • Грузоподъемность

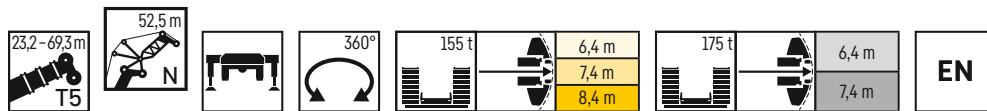

	23,2 m + 4 m*			29 m + 4 m*			34,7 m + 4 m*			40,5 m + 4 m*			46,2 m + 4 m*			52 m + 4 m*			57,8 m + 4 m*			63,5 m + 4 m*			69,3 m + 4 m*			
	84/83°	76°	66°	84/83°	76°	66°	84/83°	76°	66°	84/83°	76°	66°	84/83°	76°	66°	84/83°	76°	66°	84/83°	76°	66°	84/83°	76°	66°	84/83°	76°	66°	
22	44,5			40,5																								
24	44,1			40,2			35,6			30,9																		
26	43,3			39,9			35,5			30,8			25,4			18,8												
28	42,4			39,7			35,3			30,7			25,4			19,9			14,5			9,6						
30	41,4			39,1			35,1			30,7			25,4			19,9			14,5			9,7				4,8		
32	40,6	40		38,5			35			30,6			25,3			19,8			14,4			9,7				4,8		
34	39,7	38,9		37,9	37,1		34,7			30,5			25,3			19,7			14,4			9,8				4,9		
36	39	37,9		37,3	36,4		34,3	33,1		30,5			25,3			19,6			14,4			9,8				4,9		
38	38,1	37		36,6	35,7		33,9	33		30,4	28,7		25,3			19,5			14,3			9,7				5		
40	37,6	36,2		36,1	35		33,5	32,5		30,3	28,8		25,3	21,3		19,3			14,3			9,7				5		
42	37,2	35,4		35,8	34,3		33,1	32		30,1	28,9		25,3	23,5		19,1			14,2			9,6				5,1		
44	37	34,7	33,7	35,5	33,7		32,9	31,6		29,8	28,8		25,2	23		18,8	17,4		14			9,5				5,2		
46	36,7	34,2	32,2	35,4	33,2		32,8	31,2		29,6	28,3		24,9	22,4		18,4	17,3		13,8	12,1		9,4				5,3		
48	35	33,6	30,6	35,2	32,2	28,8	32,7	30,6		29,6	27,3		24,4	21,8		18,1	16,9		13,5	11,7		9,2	7,5			5,4		
50	33,1	32,2	29,2	33,6	31	27,5	32,1	29,5	24,5	29,2	26,4		23,8	21,3		18,1	16,6		13,3	11,4		9	7,2			5,5		
52	30,7	30,7	27,7	32,2	29,6	26,2	31,1	28	24,2	28,3	25,5		23,5	20,7		18	16,2		13	11		8,8	7			5,5	4	
54	27,5	29,2	26,4	29,8	28,2	24,8	29,6	26,6	23	27,5	24,6	20	23,2	20,1		18	15,8		12,8	10,7		8,6	6,7			5,3	3,8	
56	22,7	27,8	25,1	27,1	26,9	23,6	28,5	25,7	21,8	26,8	23,7	19,2	23,1	19,6		18	15,3		12,6	10,3		8,5	6,4			5,2	3,7	
58		26,5	23,9		25,6	22,5		24,5	20,7	26	22,5	18,5	22,9	19,1	16,7	18	14,9		12,5	9,9		8,3	6,1			5	3,5	
60			22,7		24,4	21,4		23,4	19,7		21,5	17,8		18,8	15,9	17,6	14,6	11,5	12	9,6		8,1	5,8			4,9	3,3	
62					20,4		22,3	18,8		20,9	17,3			18,7	15,1		14,2	11		9,3			5,5			4,6	3,1	
64			21,7					17,9			16,7			18,5	14,4		13,9	10,5		9	6,4		5,3				3	
66					18,6				17,1			16			13,7		13,7	10		8,7	6,1		5,1				2,8	
68									16,3				15,2					9,6		8,5	5,7		4,9				2,7	
70												14,5			12,8					8,5		5,4					2,6	
72															12,2							5,1					2,4	
74																											2,3	
76																											2,1	
78																											1,9	
80																											1,8	

* Adapter - adapter - piece d'adaptateur - adattatore - adaptador - адаптер

Maxtab_t275_503_00901_00_000_00903_00_000

Traglasten

T5N 56 m

Lifting capacities • Forces de levage • Portate • Tablas de carga • Грузоподъемность

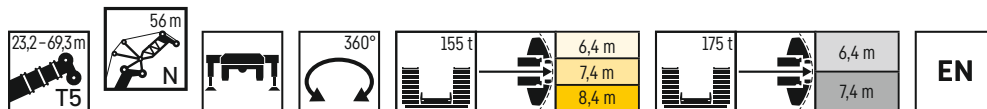

	23,2 m + 4 m*			29 m + 4 m*			34,7 m + 4 m*			40,5 m + 4 m*			46,2 m + 4 m*			52 m + 4 m*			57,8 m + 4 m*			63,5 m + 4 m*			69,3 m + 4 m*				
	84/83°	76°	66°	84/83°	76°	66°	84/83°	76°	66°	84/83°	76°	66°	84/83°	76°	66°	84/83°	76°	66°	84/83°	76°	66°	84/83°	76°	66°	84/83°	76°	66°		
24	39,9			36,5			32,2																					24	
26	39,6			36,2			32,1			27,9			23															26	
28	39			35,9			31,9			27,8			23			17,8			12,9									28	
30	38,2			35,7			31,8			27,7			23			17,9			12,9			8			3,4			30	
32	37,5			35,4			31,6			27,7			23			17,9			12,8			8,1			3,5			32	
34	36,7	36,1		34,9			31,5			27,6			22,9			17,8			12,8			8,2			3,5			34	
36	36	35,3		34,3	33,6		31,3			27,5			22,9			17,8			12,8			8,3			3,6			36	
38	35,4	34,4		33,8	33		31	29,8		27,5			22,9			17,7			12,7			8,3			3,6			38	
40	34,7	33,7		33,3	32,4		30,8	29,7		27,4	25,8		22,9			17,6			12,7			8,4			3,6			40	
42	34,2	32,9		32,8	31,8		30,4	29,5		27,4	25,9		22,9	21,4		17,5			12,7			8,4			3,7			42	
44	33,8	32,3		32,5	31,3		30,1	29,1		27,3	25,9		22,9	21,4		17,3	15,5		12,6			8,3			3,8			44	
46	33,6	31,7		32,2	30,8		29,8	28,7		27	26		22,9	21,1		17	15,5		12,5			8,3			3,8			46	
48	33,5	31,2	29,7	32,1	30,3		29,7	28,4		26,9	25,8		22,8	20,6		16,7	15,5		12,3	10,7		8,2			3,9			48	
50	32,6	30,8	28,4	32,1	29,9	26,9	29,7	27,9		26,8	25		22,5	20,1		16,4	15,3		12,1	10,4		8,1	6,4		4			50	
52	30,9	30	27,1	31,5	28,8	25,7	29,4	27,2	20	26,8	24,2		21,9	19,6		16,2	15		11,9	10,1		7,9	6,2		4,1			52	
54	29,3	28,7	25,9	30,1	27,7	24,5	28,7	26,2	22,2	26	23,4		21,6	19,1		16,2	14,6		11,7	9,8		7,7	5,9		4,2	3,3		54	
56	26,4	27,4	24,6	28,9	26,6	23,3	27,8	24,9	21,3	25,3	22,6	18,5	21,3	18,6		16,2	14,3		11,5	9,5		7,6	5,7		4,3	3,1		56	
58	24,3	26,1	23,5	26,3	25,4	22,2	26,6	23,7	20,3	24,6	21,9	17,5	21,1	18,1		16,2	14		11,3	9,1		7,4	5,4		4,4	3		58	
60	18,3	24,9	22,3	23,1	24,2	21,1	25,6	22,9	19,3	24,1	21,1	16,9	21	17,7	15,1	16,2	13,6		11,1	8,8		7,2	5,2		4,3	2,8		60	
62		23,8	21,3		23,1	20,1		22	18,4	23,3	20,1	16,4	20,6	17,2	14,6	16,1	13,2	7,6	11	8,5		7,1	4,9		4,2	2,7		62	
64			20,3		22	19,2		21	17,5		19,2	15,9		17	13,9		12,9	9,9	10,6	8,2		6,7	4,7		4,1	2,5		64	
66			19,4			18,3		20	16,7		18,6	15,4		16,9	13,2		12,6	9,4		7,9	5,5		4,6			2,4		66	
68					17,5				15,9			15			16,5		12,4	9		7,7	5,2		4,4			2,2		68	
70									15,2			14,3					12,3	8,6		7,5	4,9		4,2			2		70	
72									14,5			13,6						8,2			4,7		4,1	2		1,9		72	
74												13						7,9			4,4			1,8		1,7		74	
76																		7,6			4,2			1,6				76	
78																		7,3			4			1,4				78	
80																					3,8			1,2				80	
82																								1,1					82

* Adapter - adapter - piece d'adaptateur - adattatore - adaptador - адаптер

Maxtab_t_275_503_01001_00_000_01003_00_000

Traglasten

T5N 59,5 m

Lifting capacities · Forces de levage · Portate · Tablas de carga · Грузоподъемность

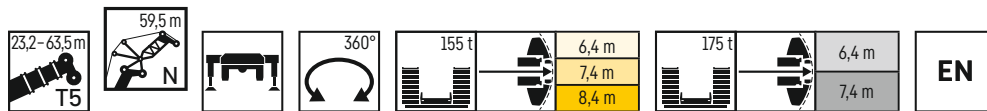

	23,2 m + 4 m*			29 m + 4 m*			34,7 m + 4 m*			40,5 m + 4 m*			46,2 m + 4 m*			52 m + 4 m*			57,8 m + 4 m*			63,5 m + 4 m*						
	84/83°	76°	66°	84/83°	76°	66°	84/83°	76°	66°	84/83°	76°	66°	84/83°	76°	66°	84/83°	76°	66°	84/83°	76°	66°	84/83°	76°	66°				
	N 59,5 m																											
24	36,4			33,2																								24
26	36			33			29,1			25,2																		26
28	35,7			32,8			29			25,2			21			15,3												28
30	35,3			32,6			28,9			25,2			21			16,3			11,7						6,9			30
32	34,7			32,4			28,8			25,2			20,9			16,3			11,7						7			32
34	34,1			32,1			28,7			25,2			20,9			16,3			11,6						7,1			34
36	33,4	32,9		31,7			28,5			25,2			20,9			16,3			11,6						7,1			36
38	32,9	32,2		31,3	30,4		28,4			25,1			20,9			16,2			11,6						7,2			38
40	32,4	31,5		30,8	30,1		28,2	26,9		25			20,9			16,2			11,6						7,3			40
42	31,9	30,8		30,5	29,6		28	26,9		25	23,5		20,9			16,1			11,5						7,4			42
44	31,3	30,2		30	29,1		27,8	26,9		24,9	23,6		20,9	19,4		16			11,5						7,4			44
46	30,9	29,6		29,7	28,6		27,5	26,6		24,9	23,7		20,9	19,5		15,8	14,4		11,5						7,4			46
48	30,7	29,1		29,5	28,2		27,3	26,3		24,8	23,7		20,9	19,4		15,6	14,1		11,4	8,2					7,4			48
50	30,6	28,7	27,7	29,4	27,8		27,2	26		24,6	23,7		20,9	19,1		15,4	14		11,2	9,8					7,4			50
52	30,5	28,4	26,8	29,3	27,5	25,2	27,1	25,7		24,5	23,3		20,8	18,6		15,2	14		11	9,5					7,3	5,7		52
54	29,5	28,1	25,7	29,3	27,1	24,1	27,1	25,3		24,5	22,6		20,4	18,2		14,9	13,8		10,9	9,2					7,1	5,5		54
56	28	27,3	24,6	28,5	26	23	26,8	24,6	20,7	24,3	21,9		20	17,8		14,7	13,5		10,7	9					7	5,3		56
58	26,4	26,1	23,5	27,2	25,1	22,1	26	23,6	19,9	23,7	21,2	17,6	19,8	17,4		14,7	13,2		10,5	8,7					6,8	5,1		58
60	23,6	25	22,4	25,8	24,1	21	25,3	22,5	19,2	23,1	20,5	16,7	19,6	17		14,7	12,9		10,3	8,4					6,7	4,9		60
62	21,3	23,9	21,4	23,9	23	20,1	24,2	21,5	18,3	22,5	19,9	15,9	19,5	16,6	13,9	14,7	12,6		10,2	8,2					6,5	4,7		62
64		22,8	20,4	19,5	22	19,1	23,1	20,8	17,4	22	19,3	15,3	19,2	16,2	13,5	14,7	12,3	7	10,1	7,9					6,4	4,5		64
66		21,4	19,5		21	18,3		20	16,6		18,4	14,9	18,7	15,8	13	14,6	12	9,2	10	7,6					6,3	4,3		66
68			18,6		20,1	17,5		19,1	15,9		17,6	14,4		15,7	12,5		11,8	8,8		7,3	3,2				5,9	4,2		68
70			17,8			16,7			15,1		17,1	14		15,3	11,9		11,5	8,4		7,1	4,8				4			70
72						16			14,5			13,5		15	11,3		11,3	8		6,9	4,6				3,8			72
74									13,8			13			10,7			7,7		6,7	4,4				3,7	1,6		74
76												12,4			10,3			7,3			4,2				3,5	1,4		76
78												11,8			10			7			4					1,2		78
80															9,6			6,8			3,8					1,1		80
82																		6,6			3,6							82
84																					3,5							84

* Adapter · adapter · piece d'adaptateur · adattatore · adaptador · адаптер

Maxtab_t_275_503_01101_00_000_01103_00_000

Traglasten

T5N 63 m

Lifting capacities • Forces de levage • Portate • Tablas de carga • Грузоподъемность

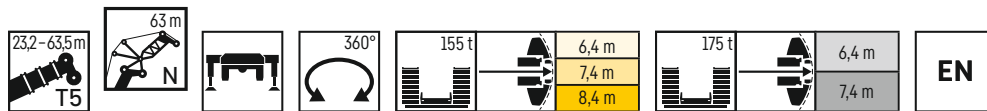

	23,2 m + 4 m*			29 m + 4 m*			34,7 m + 4 m*			40,5 m + 4 m*			46,2 m + 4 m*			52 m + 4 m*			57,8 m + 4 m*			63,5 m + 4 m*					
	84/83°	76°	66°	84/83°	76°	66°	84/83°	76°	66°	N 63 m			84/83°	76°	66°	84/83°	76°	66°	84/83°	76°	66°	84/83°	76°				
26	32,8			29,9			26,4																		26		
28	32,5			29,7			26,3			23					18,9										28		
30	32,2			29,5			26,1			22,9					18,9				14,5				10,2		30		
32	31,9			29,4			26			22,9					18,9				14,5				10,3	5,6	32		
34	31,4			29,2			25,9			22,8					18,9				14,6				10,3	5,6	34		
36	30,9			29			25,8			22,7					18,8				14,6				10,3	5,7	36		
38	30,4	29,8		28,7			25,7			22,7					18,8				14,6				10,3	5,7	38		
40	29,8	29,2		28,4	27,4		25,6	24,1		22,6					18,8				14,5				10,2	5,8	40		
42	29,4	28,6		28	27,2		25,5	24,1		22,6	21,2				18,8				14,5				10,2	5,9	42		
44	29	28		27,7	26,9		25,4	24,1		22,5	21,1				18,8				14,4				10,2	6	44		
46	28,4	27,5		27,3	26,4		25,2	24,1		22,5	21,1				18,8	17,4			14,3				10,2	6	46		
48	28,1	27		27	26		25	24,1		22,5	21,1				18,8	17,5			14,2	12,9			10,1	6,1	48		
50	27,9	26,6		26,8	25,7		24,8	23,8		22,5	21,1				18,8	17,5			14,1	12,7			10,1	8,8	50		
52	27,8	26,2	25,4	26,6	25,3		24,6	23,6		22,4	21,1				18,8	17,3			13,9	12,5			10	8,6	52		
54	27,8	25,9	24,7	26,6	25	23,4	24,6	23,3		22,2	21,1				18,8	17			13,7	12,4			9,8	8,4	54		
56	27,3	25,7	23,8	26,6	24,8	22,3	24,6	23,1		22,2	20,7				18,7	16,6			13,5	12,4			9,7	8,1	56		
58	26,2	25,3	22,9	26,5	24,2	21,3	24,5	22,6	19,2	22,2	20				18,2	16,3			13,3	12,2			9,5	7,9	58		
60	24,9	24,4	21,9	25,6	23,3	20,4	24	21,8	18,3	21,8	19,4	16,2			18	15,9			13,1	11,9			9,3	7,6	60		
62	23	23,5	21	24,3	22,4	19,6	23,4	21,1	17,5	21,2	18,8	15,4	17,9	15,5					13,1	11,6			9,2	7,4	62		
64	21,1	22,5	20	22,6	21,6	18,7	22,7	20,1	16,9	20,7	18,2	14,7	17,8	15,2	12,5				13,1	11,4			9	7,2	64		
66	17,9	21,5	19,1	21	20,7	17,9	21,8	19,2	16,2	20,2	17,7	14	17,5	14,8	12				13,1	11,1	6		8,9	6,9	66		
68		20,6	18,3		19,8	17,1	20,2	18,6	15,4	19,7	17,2	13,6	17,1	14,4	11,6				13,1	10,9	8,2		8,8	6,7	68		
70		19	17,5		18,9	16,3		17,9	14,7		16,5	13,2		14,2	11,2				13	10,6	7,8	8,8	6,4	2,5	3,5	70	
72			16,7			15,6		17,2	14,1		15,7	12,8		13,9	10,8					10,4	7,4		8,8	6,2	4,1	3,4	72
74			16			14,9			13,4		15,2	12,2		13,6	10,3					10,2	7		6	3,9		3,2	74
76						14,3			12,8			11,8			9,8					10,1	6,7		5,8	3,7		3,1	76
78									12,2			11,4			9,3						6,4		5,7	3,5		2,9	78
80												10,9			8,8						6,1			3,3			80
82															8,5						5,9			3,2			82
84																					5,7			3			84
86																					5,5			2,8			86
88																								2,7			88

* Adapter - adapter - piece d'adaptateur - adattatore - adaptador - адаптер

Maxtab_t_275_503_01201_00_000_01203_00_000

Traglasten

T5N 66,5 m

Lifting capacities • Forces de levage • Portate • Tablas de carga • Грузоподъемность

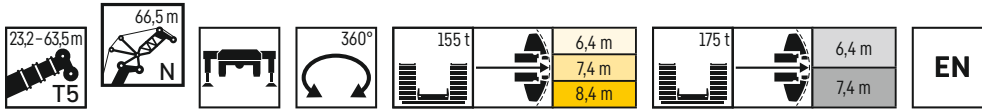

	23,2 m + 4 m*			29 m + 4 m*			34,7 m + 4 m*			40,5 m + 4 m*			46,2 m + 4 m*			52 m + 4 m*			57,8 m + 4 m*			63,5 m + 4 m*			
	84/83°	76°	66°	84/83°	76°	66°	84/83°	76°	66°	84/83°	76°	66°	84/83°	76°	66°	84/83°	76°	66°	84/83°	76°	66°	84/83°	76°		
26	29,8																								26
28	29,5			27			23,9			20,8															28
30	29,2			26,8			23,8			20,8			17			12,3									30
32	28,9			26,6			23,7			20,7			17			13			8,8				3,2		32
34	28,7			26,3			23,6			20,7			17			13			8,9				3,2		34
36	28,4			26,2			23,5			20,6			17			13			9				3,2		36
38	28	27,1		26			23,3			20,5			17			13			9				3,3		38
40	27,5	26,9		25,8	24,7		23,2			20,5			17			13			9,1				3,3		40
42	27,1	26,5		25,6	24,6		23,1	21,9		20,4			16,9			13			9,1				3,4		42
44	26,7	26		25,4	24,5		23	21,9		20,4	19		16,9			13			9				3,4		44
46	26,3	25,5		25,1	24,3		22,9	21,9		20,3	19		16,9	13,8		13			9				3,5		46
48	26	25		24,8	24		22,8	21,9		20,3	19		16,9	15,6		12,9			9				3,6		48
50	25,6	24,6		24,6	23,7		22,7	21,9		20,2	19,1		16,9	15,7		12,8	11,6		9				3,6		50
52	25,4	24,2		24,3	23,4		22,6	21,7		20,2	19,2		16,9	15,7		12,7	11,4		8,9	7,8			3,7		52
54	25,2	23,9	23,1	24,2	23,1		22,4	21,5		20,2	19,3		16,9	15,7		12,6	11,2		8,9	7,6			3,8		54
56	25,2	23,6	22,6	24,1	22,8	21,4	22,3	21,3		20,1	19,3		16,9	15,5		12,4	11,1		8,8	7,4			3,9	3,2	56
58	25,1	23,4	22	24,1	22,6	20,8	22,3	21,1		20,1	19		16,9	15,2		12,2	11,1		8,6	7,2		4	3		58
60	24,6	23,3	21,3	24,1	22,4	19,8	22,3	20,9	18,1	20,1	18,4		16,7	14,9		12	11		8,5	7		4,1	2,8		60
62	23,4	22,9	20,5	23,8	21,7	19	22,1	20,3	17,3	20,1	17,8	14,8	16,5	14,6		11,8	10,8		8,3	6,7		4	2,7		62
64	22,2	22	19,6	22,8	20,9	18,3	21,7	19,7	16,4	19,5	17,3	14,3	16,4	14,2		11,7	10,6		8,2	6,5		4	2,5		64
66	20,1	21,2	18,8	21,8	20,1	17,5	21,1	19,1	15,7	19,1	16,8	13,6	16,2	13,9	11,2	11,7	10,4		8,1	6,3		3,9	2,3		66
68	18,2	20,3	18	19,6	19,5	16,8	20,7	18,3	15,1	18,6	16,2	12,9	16	13,5	10,8	11,7	10,2		7,9	6,1		3,8	2,1		68
70	14,9	19,5	17,2	18	18,7	16	19,6	17,5	14,6	18,2	15,8	12,5	15,7	13,1	10,5	11,7	9,9	7,5	7,8	5,9		3,7	1,9		70
72		18,6	16,5		17,9	15,3		16,8	13,9	17,9	15,3	12,1	15,4	12,9	10,1	11,7	9,7	7,1	7,8	5,6		3,6	1,7		72
74			15,8		17,1	14,6		16,3	13,3		14,8	11,8		12,6	9,7	11,6	9,5	6,8	7,4	5,5	3,6	3,5	1,6		74
76			15,1			14		15,6	12,7		14,1	11,3		12,3	9,4		9,3	6,5		5,3	3,4		1,4		76
78			14,4			13,4			12,1			10,8		12	9		9,2	6,2		5,1	3,2		1,3		78
80						12,8			11,6			10,4			8,5		9	5,9		5	3		1,2		80
82									11,1				10		8,1			5,6		4,9	2,9		1		82
84												9,7			7,7			5,3			2,7				84
86															7,3			5,1			2,5				86
88																		5			2,3				88
90																					2,2				90
92																					2,1				92

* Adapter · adapter · piece d'adaptateur · adattatore · adaptador · адаптер

Maxtab_t275_503_01301_00_000_01303_00_000

Traglasten

T5N 70 m

Lifting capacities • Forces de levage • Portate • Tablas de carga • Грузоподъемность

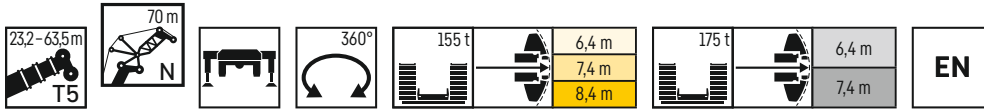

	23,2 m + 4 m*			29 m + 4 m*			34,7 m + 4 m*			40,5 m + 4 m*			46,2 m + 4 m*			52 m + 4 m*			57,8 m + 4 m*			63,5 m + 4 m*		
	84/83°	76°	66°	84/83°	76°	66°	84/83°	76°	66°	84/83°	76°	66°	84/83°	76°	66°	84/83°	76°	66°	84/83°	76°	66°	84/83°	76°	
28	26,8			24,5			21,6																	28
30	26,6			24,4			21,5			18,7			15,2											30
32	26,3			24,2			21,5			18,7			15,3			11,6			7,3					32
34	26,1			24			21,3			18,6			15,3			11,7			7,4			2		34
36	25,9			23,8			21,2			18,6			15,2			11,7			7,4			2		36
38	25,6			23,6			21,1			18,5			15,2			11,7			7,5			2		38
40	25,3	24,4		23,5			21			18,4			15,2			11,7			7,6			2,1		40
42	24,9	24,3		23,3	22,3		20,9			18,4			15,2			11,7			7,7			2,1		42
44	24,5	24		23,2	22,2		20,8	19,6		18,3			15,2			11,7			7,7			2,2		44
46	24,2	23,5		23	22,2		20,8	19,6		18,3	17		15,1			11,6			7,8			2,2		46
48	23,9	23,1		22,8	22		20,7	19,6		18,3	17		15,1	13,8		11,6			7,8			2,3		48
50	23,6	22,7		22,5	21,8		20,6	19,6		18,2	17		15,1	13,9		11,5	9,8		7,8			2,4		50
52	23,3	22,3		22,3	21,5		20,5	19,6		18,2	17		15,1	13,9		11,5	10,4		7,8			2,4		52
54	23	22		22,1	21,2		20,4	19,6		18,2	17		15,1	14		11,4	10,2		7,7	6,7		2,5		54
56	22,9	21,7	21	21,9	20,9		20,3	19,5		18,2	17		15,1	14		11,3	10		7,7	6,5		2,6	2,1	56
58	22,8	21,4	20,6	21,8	20,7	19,9	20,2	19,3		18,2	17		15,1	14		11,1	9,8		7,6	6,3		2,7	2,1	58
60	22,8	21,2	20,2	21,8	20,5	19,1	20,2	19,1		18,1	17		15,1	13,8		11	9,8		7,5	6,2		2,8	2,1	60
62	22,7	21,1	19,6	21,8	20,4	18,6	20,2	18,9	16,6	18,1	16,7		15,1	13,5		10,8	9,7		7,4	6		2,9	2	62
64	21,9	21	19	21,8	20,3	17,7	20,2	18,6	16	18,1	16,2	13,3	15	13,2		10,6	9,6		7,3	5,8		3	1,8	64
66	20,8	20,5	18,2	21,6	19,7	16,9	19,9	18	15,2	17,9	15,7	12,8	14,8	12,9		10,5	9,5		7,1	5,6		3,1	1,6	66
68	19,5	19,8	17,5	20,7	18,9	16,3	19,4	17,5	14,5	17,4	15,2	12,3	14,7	12,5	9,9	10,3	9,3		7	5,4		3,1	1,5	68
70	17,3	19	16,8	19,5	18,1	15,8	18,9	17	13,8	17	14,8	11,8	14,5	12,1	9,5	10,3	9,1		6,9	5,2		3,1	1,3	70
72	16,1	18,3	16,1	17,4	17,5	15,1	18,5	16,3	13,2	16,6	14,3	11,3	14,2	11,7	9,2	10,3	8,8	6,5	6,8	5		3	1,1	72
74		17,5	15,4	15,3	16,9	14,4	17,8	15,6	12,7	16,3	13,9	10,9	13,9	11,5	8,8	10,3	8,7	6,2	6,7	4,8		2,9		74
76		16	14,7		16,2	13,8		14,9	12,3	16	13,6	10,7	13,7	11,3	8,5	10,3	8,5	5,9	6,7	4,7	2,9	2,9		76
78			14,1		15,5	13,2		14,6	11,7		13,2	10,3		11	8,2		8,3	5,6	6,4	4,5	2,7	2,5		78
80			13,5			12,6			11,2		12,6	9,8		10,7	7,9		8,1	5,3		4,4	2,5			80
82						12			10,7			9,4		10,5	7,6		8	5		4,3	2,3			82
84									10,2			8,9			7,2		8	4,8		4,2	2,1			84
86									9,7			8,6			6,9			4,6			1,9			86
88												8,4			6,5			4,5			1,8			88
90															6,1			4,3			1,6			90
92																		4			1,4			92
94																					1,3			94

* Adapter · adapter · piece d'adaptateur · adattatore · adaptador · адаптер

Maxtab_t275_503_01401_00_000_01403_00_000

Traglasten

T5N 73,5 m

Lifting capacities • Forces de levage • Portate • Tablas de carga • Грузоподъемность

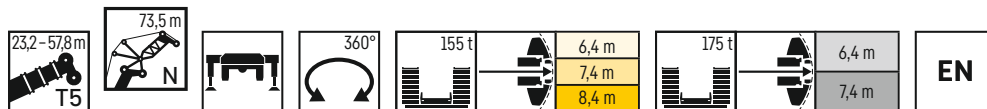

	23,2 m + 4 m*			29 m + 4 m*			34,7 m + 4 m*			40,5 m + 4 m*			46,2 m + 4 m*			52 m + 4 m*			57,8 m + 4 m*		
	84/83°	76°	66°	84/83°	76°	66°	84/83°	76°	66°	84/83°	76°	66°	84/83°	76°	66°	84/83°	76°	66°	84/83°	76°	
	N 73,5 m																				
28	24,2																				28
30	24			22			19,4			16,8											30
32	23,7			21,8			19,3			16,8			13,6			9,7					32
34	23,5			21,7			19,2			16,7			13,6			10,4			5,1		34
36	23,2			21,5			19,1			16,7			13,6			10,4			5,1		36
38	23			21,3			19			16,6			13,6			10,4			5,1		38
40	22,8			21,2			18,9			16,6			13,6			10,4			5,2		40
42	22,6	21,9		21			18,8			16,5			13,6			10,4			5,3		42
44	22,3	21,8		20,9	19,9		18,7			16,4			13,5			10,4			5,3		44
46	22,1	21,6		20,7	19,8		18,7	17,5		16,4			13,5			10,4			5,4		46
48	21,8	21,3		20,6	19,7		18,6	17,4		16,4	15,2		13,5			10,4			5,5		48
50	21,5	20,9		20,4	19,7		18,5	17,4		16,3	15,2		13,5	12,3		10,3			5,5		50
52	21,3	20,6		20,3	19,6		18,4	17,4		16,3	15,1		13,5	12,4		10,3	9,2		5,5		52
54	21,1	20,2		20,1	19,4		18,3	17,4		16,3	15,1		13,5	12,4		10,3	9,3		5,6		54
56	20,8	19,9		20	19,2		18,3	17,4		16,2	15,1		13,5	12,4		10,2	9,1		5,5	4,5	56
58	20,6	19,7	19,1	19,7	18,9		18,2	17,4		16,2	15,1		13,5	12,4		10,1	8,9		5,4	4,4	58
60	20,5	19,4	18,7	19,6	18,7	17,8	18,1	17,3		16,2	15,1		13,5	12,5		10	8,7		5,4	4,2	60
62	20,5	19,2	18,4	19,6	18,5	17,8	18,1	17,2		16,2	15,1		13,5	12,5		9,9	8,6		5,3	4,1	62
64	20,5	19,1	18	19,6	18,4	17,1	18,1	17,1	15,1	16,2	15,1		13,5	12,3		9,7	8,6		5,2	3,9	64
66	20,4	19	17,7	19,6	18,3	16,6	18	16,9	14,7	16,2	14,8	12	13,5	12		9,6	8,5		5,1	3,7	66
68	19,9	19	17,2	19,5	18,2	15,8	18	16,6	14,2	16,2	14,4	11,6	13,4	11,7		9,4	8,5		5	3,6	68
70	19	18,7	16,6	19,2	17,7	15,1	17,9	16,1	13,5	16	13,9	11,2	13,4	11,3	9	9,3	8,3		4,9	3,4	70
72	17,5	18	15,9	18,5	17,1	14,5	17,5	15,6	12,9	15,6	13,5	10,8	13,2	11	8,6	9,2	8,1		4,8	3,2	72
74	15,5	17,4	15,3	17,2	16,3	14,1	17,1	15,2	12,2	15,3	13,1	10,4	12,9	10,6	8,3	9,1	8	5,7	4,7	3	74
76	14	16,7	14,6	15,9	15,8	13,5	16,6	14,7	11,7	15	12,7	9,9	12,6	10,3	8	9,1	7,8	5,4	4,6	2,8	76
78		16	14	12,6	15,3	12,9	15,5	14,1	11,2	14,7	12,4	9,7	12,4	10,3	7,7	9,1	7,6	5,2	4,6	2,6	78
80		14,7	13,4		14,7	12,3		13,5	10,9		12,1	9,4	12,2	10,1	7,4	9,1	7,5	5	4,5	2,5	80
82			12,8		14,1	11,8		13,1	10,5		11,8	9,1		9,8	7,1		7,3	4,7		2,4	82
84			12,2			11,3			10		11,3	8,7		9,6	6,9		7,2	4,5		2,2	84
86						10,8			9,5			8,2		9,4	6,6		7,1	4,3		2,1	86
88									9,1			7,8			6,4			4,1		2	88
90												7,5			6,1			4			90
92															5,7			3,7			92
94															5,4			3,4			94
96																		3,2			96

* Adapter - adapter - piece d'adaptateur - adattatore - adaptador - адаптер

Maxtab_t_275_503_01501_00_000_01503_00_000

Traglasten

T5N 77 m

Lifting capacities • Forces de levage • Portate • Tablas de carga • Грузоподъемность

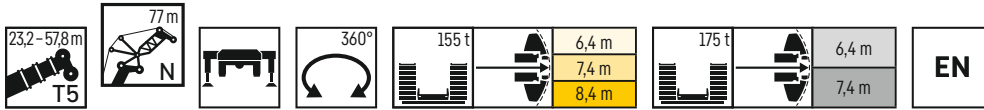

	23,2 m + 4 m*			29 m + 4 m*			34,7 m + 4 m*			40,5 m + 4 m*			46,2 m + 4 m*			52 m + 4 m*			57,8 m + 4 m*		
	84/83°	76°	66°	84/83°	76°	66°	84/83°	76°	66°	84/83°	76°	66°	84/83°	76°	66°	84/83°	76°	66°	84/83°	76°	
	N 77 m																				
30	21,8			19,9																	30
32	21,6			19,7			17,4			15			10,8								32
34	21,4			19,6			17,3			15			12,3			9,1				3,7	34
36	21,2			19,4			17,2			14,9			12,3			9,1				3,8	36
38	21			19,3			17,1			14,9			12,2			9,1				3,8	38
40	20,8			19,2			17			14,8			12,2			9,1				3,9	40
42	20,6			19			16,9			14,8			12,2			9,1				3,9	42
44	20,4	19,6		18,9			16,9			14,7			12,2			9,1				4	44
46	20,2	19,5		18,7	17,7		16,8	15,6		14,7			12,1			9,1				4	46
48	19,9	19,3		18,6	17,7		16,7	15,6		14,6			12,1			9,1				4,1	48
50	19,7	19,1		18,5	17,6		16,6	15,6		14,6	13,5		12,1			9,1				4,2	50
52	19,4	18,9		18,4	17,6		16,5	15,5		14,6	13,5		12,1	11,1		9,1				4,3	52
54	19,2	18,6		18,3	17,5		16,5	15,5		14,5	13,4		12,1	11,1		9,1	8			4,3	54
56	19	18,3		18,1	17,4		16,4	15,5		14,5	13,4		12,1	11,1		9	8,1			4,4	56
58	18,9	18		18	17,3		16,4	15,5		14,5	13,4		12,1	11,1		9	8			4,5 3,8	58
60	18,6	17,8	17,2	17,9	17,1		16,3	15,5		14,5	13,4		12,1	11,1		8,9	7,8			4,5 3,6	60
62	18,5	17,6	16,9	17,7	16,9	15,8	16,3	15,5		14,5	13,4		12,1	11,1		8,8	7,6			4,5 3,5	62
64	18,5	17,4	16,6	17,6	16,7	15,8	16,2	15,5		14,5	13,4		12,1	11,1		8,7	7,4			4,5 3,3	64
66	18,4	17,2	16,3	17,6	16,6	15,7	16,1	15,4	13,5	14,4	13,4		12,1	11		8,6	7,4			4,4 3,1	66
68	18,4	17,2	16	17,6	16,5	15,1	16,1	15,2	13,2	14,4	13,4	10,7	12,1	10,8		8,5	7,4			4,3 2,9	68
70	18,3	17,1	15,7	17,5	16,4	14,7	16	15,1	12,8	14,4	13	10,3	12,1	10,5		8,3	7,4			4,3 2,7	70
72	17,7	17,1	15,3	17,3	16,3	14	16	14,6	12,3	14,3	12,6	9,9	12	10,2	7,8	8,2	7,3			4,2 2,6	72
74	16,8	16,8	14,7	17	15,8	13,3	15,9	14,2	11,8	14,1	12,2	9,5	11,9	9,9	7,5	8,1	7,1			4,1 2,4	74
76	15,1	16,2	14,1	16,4	15,3	12,7	15,6	13,8	11,2	13,8	11,8	9,1	11,7	9,6	7,2	8	6,9	4,7		4 2,2	76
78	13,8	15,6	13,6	14,8	14,6	12,3	15,2	13,4	10,7	13,5	11,5	8,9	11,4	9,2	6,9	8	6,8	4,5	3,9	2	78
80	11,6	15	13	13,8	14	11,9	14,7	13	10,2	13,3	11,1	8,6	11,2	9	6,6	7,9	6,6	4,3	3,9	1,9	80
82		14,3	12,4		13,7	11,4	12,7	12,5	9,7	13	10,8	8,4	11	8,9	6,4	7,9	6,5	4,1	3,8	1,7	82
84		12,6	11,9		13,2	10,9		12	9,4		10,5	8,1		8,7	6,1	7,9	6,4	3,9	3,7	1,6	84
86			11,4			10,4		11,6	9		10,3	7,9		8,4	5,8		6,2	3,8		1,5	86
88			10,9			9,9			8,7		10	7,6		8,2	5,6		6,1	3,6		1,4	88
90						9,5			8,3			7,2			5,4		5,9	3,4		1,3	90
92									7,8			6,8			5,2			3,1		1,2	92
94												6,4			5			2,8			94
96															4,7			2,6			96
98																		2,4			98
100																		2,3			100

* Adapter - adapter - piece d'adaptateur - adattatore - adaptador - адаптер

Maxtab_t275_503_01601_00_000_01603_00_000

Traglasten

T5N 80,5 m

Lifting capacities • Forces de levage • Portate • Tablas de carga • Грузоподъемность

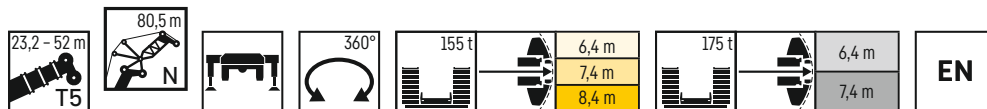

	23,2 m + 4 m*			29 m + 4 m*			34,7 m + 4 m*			40,5 m + 4 m*			46,2 m + 4 m*			52 m + 4 m*			
	84/83°	76°	66°	84/83°	76°	66°	84/83°	76°	66°	84/83°	76°	66°	84/83°	76°	66°	84/83°	76°	66°	
	N 80,5 m																		
30	19,8																		30
32	19,6			17,8			15,6			13,4									32
34	19,4			17,7			15,6			13,4			10,5			6,7			34
36	19,2			17,6			15,5			13,4			10,5			6,7			36
38	18,9			17,5			15,4			13,4			10,5			6,8			38
40	18,7			17,3			15,3			13,3			10,5			6,8			40
42	18,6			17,1			15,3			13,3			10,5			6,9			42
44	18,4	17,6		17			15,2			13,2			10,4			6,9			44
46	18,2	17,5		16,8	15,9		15,1			13,2			10,4			6,9			46
48	18	17,4		16,7	15,9		15	14		13,1			10,4			6,9			48
50	17,7	17,3		16,5	15,8		14,9	13,9		13,1	12		10,4			6,8			50
52	17,5	17,2		16,3	15,7		14,8	13,9		13	12		10,3	8,4		6,8			52
54	17,2	17		16,1	15,7		14,6	13,8		13	12		10,3	9,4		6,8			54
56	17	16,8		15,9	15,6		14,5	13,8		12,9	11,9		10,3	9,4		6,7	6		56
58	16,8	16,5		15,7	15,6		14,3	13,8		12,8	11,9		10,3	9,3		6,7	6,1		58
60	16,5	16,3		15,5	15,4		14,1	13,8		12,7	11,9		10,3	9,1		6,7	5,9		60
62	16,3	16,1	15,5	15,3	15,2		14	13,8		12,6	11,9		10,1	8,9		6,7	5,7		62
64	16,1	15,9	15,3	15,1	15,1	14	13,8	13,7		12,5	11,9		10	8,7		6,6	5,5		64
66	15,9	15,7	15	14,9	14,9	14	13,7	13,6		12,3	11,9		9,8	8,4		6,6	5,3		66
68	15,7	15,6	14,8	14,8	14,7	14	13,6	13,5	12,1	12,2	11,9		9,7	8,2		6,5	5,2		68
70	15,5	15,4	14,6	14,6	14,6	13,9	13,4	13,4	12	12,1	11,9	9,6	9,5	8,2		6,4	5		70
72	15,4	15,3	14,4	14,5	14,4	13,5	13,3	13,3	11,6	12	11,8	9,2	9,4	8,1		6,3	4,8		72
74	15,2	15,1	14,1	14,4	14,3	13,1	13,2	13,2	11,2	12	11,4	8,9	9,2	8,1	6,9	6,2	4,7		74
76	15,1	15	13,8	14,3	14,2	12,5	13,2	13	10,8	11,9	11,1	8,5	9,1	8,1	6,6	6,1	4,5		76
78	14,7	14,9	13,2	14,2	14,1	11,9	13,1	12,6	10,4	11,9	10,7	8,2	9,1	8	6,3	6	4,4	2,5	78
80	13,1	14,6	12,7	14,1	13,7	11,4	13,1	12,3	10	11,9	10,4	8	9	8	6,1	5,9	4,2	2,3	80
82	12,2	14,1	12,2	13	13,2	10,9	13,1	11,9	9,5	11,9	10,1	7,8	8,7	8	5,8	5,8	4,1	2	82
84	9,4	13,6	11,7	11,8	12,7	10,6	13,1	11,6	9	11,9	9,8	7,6	8,7	7,9	5,6	5,8	3,9	1,8	84
86		12,4	11,2		12,3	10,2		11,3	8,6	11,7	9,6	7,3	8,7	7,8	5,3	5,8	3,8	1,6	86
88			10,7		11,9	9,8		10,8	8,2		9,3	7		7,5	5,1		3,7	1,4	88
90			10,2			9,3		10,4	7,9		9,1	6,8		7,3	4,9		3,6	1,3	90
92			9,8			8,9			7,6			6,5		7,2	4,7		3,6	1,1	92
94						8,5			7,3			6,3			4,5		3,5		94
96									6,9			5,9			4,4				96
98												5,6			4,1				98
100															3,9				100

* Adapter - adapter - piece d'adaptateur - adattatore - adaptador - адаптер

Maxtab_t275_503_01701_00_000_01703_00_000

Traglasten

T5N 84 m

Lifting capacities • Forces de levage • Portate • Tablas de carga • Грузоподъемность

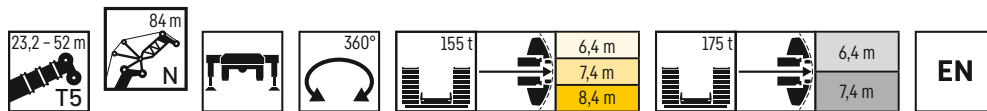

	23,2 m + 4 m*			29 m + 4 m*			34,7 m + 4 m*			40,5 m + 4 m*			46,2 m + 4 m*			52 m + 4 m*			
	84/83°	76°	66°	84/83°	76°	66°	84/83°	76°	66°	84/83°	76°	66°	84/83°	76°	66°	84/83°	76°	66°	
32	17,7			16															32
34	17,5			15,9			13,9			12,1			8,4						34
36	17,3			15,8			13,9			12,1			9,2			5,3			36
38	17,2			15,7			13,8			12,1			9,2			5,4			38
40	17			15,6			13,7			12			9,2			5,4			40
42	16,8			15,5			13,6			11,9			9,2			5,5			42
44	16,7			15,3			13,6			11,9			9,2			5,5			44
46	16,5	15,7		15,2			13,5			11,8			9,1			5,6			46
48	16,3	15,6		15,1	14,1		13,4			11,8			9,1			5,7			48
50	16,2	15,5		15	14,1		13,3	12,4		11,7			9,1			5,7			50
52	16	15,4		14,8	14		13,3	12,3		11,7	10,8		9,1			5,7			52
54	15,8	15,3		14,7	13,9		13,2	12,3		11,6	10,8		9	8,1		5,7			54
56	15,6	15,2		14,5	13,9		13,1	12,2		11,6	10,7		9	8,2		5,7			56
58	15,4	15,1		14,4	13,9		13	12,2		11,5	10,7		9	8,2		5,7	5		58
60	15,2	14,8		14,2	13,9		12,8	12,2		11,3	10,7		9	8,1		5,7	5,1		60
62	15,1	14,6		14	13,8		12,7	12,2		11,2	10,7		9	8		5,6	5		62
64	14,9	14,4	13,7	13,9	13,7		12,6	12,2		11,1	10,7		8,9	7,8		5,6	4,8		64
66	14,7	14,3	13,7	13,7	13,6	12,3	12,5	12,2		11	10,7		8,8	7,6		5,6	4,7		66
68	14,5	14,1	13,5	13,6	13,5	12,4	12,4	12,2		10,9	10,7		8,7	7,4		5,6	4,5		68
70	14,4	14	13,3	13,5	13,3	12,4	12,3	12,1	10,6	10,8	10,7		8,5	7,2		5,5	4,4		70
72	14,2	13,9	13,1	13,3	13,2	12,3	12,1	12	10,6	10,7	10,6	8,6	8,4	7		5,4	4,3		72
74	14,1	13,8	12,9	13,2	13,1	12,1	12,1	11,9	10,3	10,6	10,5	8,2	8,3	7		5,3	4,1		74
76	14	13,8	12,7	13,1	13	11,8	12	11,9	9,9	10,6	10,3	7,9	8,1	7	5,8	5,2	4		76
78	13,9	13,8	12,5	13,1	12,9	11,4	11,9	11,7	9,6	10,5	10	7,6	8,1	6,9	5,5	5,1	3,8		78
80	13,7	13,7	12,1	13	12,8	11	11,9	11,4	9,2	10,4	9,7	7,3	8	6,9	5,3	5	3,6	1,7	80
82	12,8	13,5	11,7	13	12,6	10,5	11,9	11	8,9	10,4	9,4	7	7,9	6,9	5	5	3,4	1,5	82
84	11,3	13,1	11,2	12,4	12,2	10	11,9	10,7	8,6	10,4	9,1	6,8	7,8	6,9	4,8	4,9	3,3	1,3	84
86	10,3	12,6	10,8	11,4	11,8	9,5	11,8	10,4	8,2	10,4	8,8	6,5	7,6	6,9	4,6	4,9	3,1	1,1	86
88		12,2	10,3	9,6	11,2	9,1	11,5	10,2	7,7	10,4	8,6	6,3	7,6	6,7	4,5	4,9	3		88
90		10,7	9,9		10,9	8,8		9,9	7,3	9,8	8,3	6	7,5	6,5	4,3	4,9	2,9		90
92			9,4		10,6	8,5		9,5	7		8,1	5,8		6,3	4,1		2,8		92
94			9			8,1			6,6		7,9	5,6		6,1	3,9		2,7		94
96						7,7			6,4			5,3		6	3,8		2,7		96
98									6,2			5,2			3,6		2,7		98
100									5,9			4,9			3,3				100
104															2,9				104

* Adapter - adapter - piece d'adaptateur - adattatore - adaptador - адаптер

Maxtab_t275_503_01801_00_000_01803_00_000

Traglasten

T5N 87,5 m

Lifting capacities • Forces de levage • Portate • Tablas de carga • Грузоподъемность

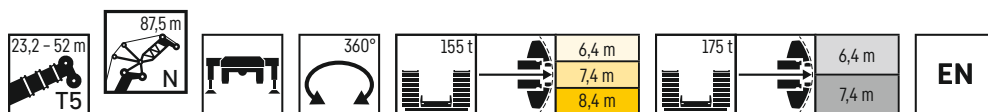

	23,2 m + 4 m*			29 m + 4 m*			34,7 m + 4 m*			40,5 m + 4 m*			46,2 m + 4 m*			52 m + 4 m*		
	84/83°	76°	66°	84/83°	76°	66°	84/83°	76°	66°	84/83°	76°	66°	84/83°	76°	66°	84/83°	76°	
32	15,6																	32
34	15,4			14,2			12,6											34
36	15,1			14			12,5			10,8			8,1			3,7		36
38	14,9			13,9			12,5			10,8			8,1			3,8		38
40	14,7			13,7			12,4			10,7			8,1			3,8		40
42	14,5			13,5			12,2			10,7			8,1			3,9		42
44	14,3			13,3			12,1			10,6			8,1			3,9		44
46	14,1			13,2			12			10,6			8,1			4		46
48	13,9	13,8		13			11,8			10,5			8,1			4		48
50	13,7	13,6		12,9	12,5		11,7			10,5			8,1			4,1		50
52	13,6	13,4		12,7	12,5		11,6	11,1		10,4			8			4,1		52
54	13,4	13,3		12,6	12,4		11,4	11,1		10,3	9,5		8			4,2		54
56	13,2	13,2		12,4	12,3		11,3	11		10,2	9,5		8	7,1		4,3		56
58	13	13		12,3	12,2		11,1	11		10,1	9,5		8	7,2		4,3	3,8	58
60	12,8	12,8		12,1	12,1		11	10,9		10	9,5		8	7,2		4,4	3,9	60
62	12,7	12,6		11,9	11,9		10,9	10,8		9,8	9,4		8	7,1		4,4	3,9	62
64	12,5	12,5		11,8	11,8		10,7	10,7		9,7	9,4		7,9	7,1		4,3	3,8	64
66	12,3	12,3	12,1	11,6	11,6		10,6	10,6		9,6	9,4		7,9	7		4,3	3,7	66
68	12,2	12,2	12	11,5	11,5	10,8	10,5	10,5		9,6	9,4		7,9	6,8		4,2	3,6	68
70	12	12	11,8	11,4	11,4	10,9	10,4	10,4		9,5	9,4		7,8	6,6		4,2	3,4	70
72	11,9	11,9	11,7	11,3	11,2	10,8	10,3	10,3	9,5	9,4	9,3		7,7	6,4		4,2	3,2	72
74	11,8	11,8	11,6	11,2	11,1	10,8	10,2	10,2	9,6	9,3	9,3	7,7	7,5	6,2		4,1	3	74
76	11,7	11,7	11,5	11,1	11	10,8	10,2	10,1	9,5	9,3	9,2	7,4	7,4	6,1		4,1	2,8	76
78	11,6	11,6	11,4	11	10,9	10,7	10,1	10	9,2	9,2	9,1	7,1	7,3	6,1	5	4	2,6	78
80	11,5	11,5	11,3	10,9	10,9	10,4	10	10	8,9	9,2	9	6,8	7,2	6,1	4,8	4	2,4	80
82	11,5	11,4	11,1	10,9	10,8	10,1	10	9,9	8,5	9,1	8,8	6,5	7,1	6	4,6	3,9	2,3	82
84	11,5	11,4	10,8	10,9	10,8	9,8	10	9,9	8,2	9,1	8,5	6,2	7,1	6	4,5	3,8	2,1	84
86	11	11,4	10,4	10,9	10,8	9,4	10	9,8	7,9	9,1	8,3	6	7	6	4,3	3,8	1,9	86
88	10	11,4	10,1	10,6	10,7	8,9	10	9,6	7,6	9,1	8	5,8	6,9	6	4,1	3,7	1,8	88
90	8,6	11,3	9,7	10,4	10,6	8,5	10	9,4	7,4	9,1	7,8	5,6	6,8	6	3,9	3,7	1,7	90
92		10,8	9,3	7,6	10,2	8,1	9,9	9,1	7,1	9,1	7,5	5,3	6,8	5,8	3,8	3,7	1,5	92
94		9,7	8,9		9,8	7,8		8,9	6,7		7,3	5,1	6,6	5,6	3,6	3,4	1,4	94
96			8,5		9,6	7,5		8,8	6,3		7,2	4,9		5,4	3,5		1,3	96
98			8,1			7,2			6		7	4,8		5,3	3,3		1,3	98
100						6,9			5,6				4,6		5,2	3,1	1,2	100
104													4,2			2,7		104
108																2,3		108

* Adapter · adapter · pièce d'adaptateur · adattatore · adaptador · адаптер

Maxtab_t_275_503_01901_00_000_01903_00_000

Traglasten

T5N 91 m

Lifting capacities • Forces de levage • Portate • Tablas de carga • Грузоподъемность

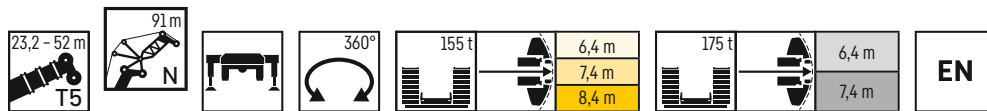

	23,2 m + 4 m*			29 m + 4 m*			34,7 m + 4 m*			40,5 m + 4 m*			46,2 m + 4 m*			52 m + 4 m*		
	84/83°	76°	66°	84/83°	76°	66°	84/83°	76°	66°	84/83°	76°	66°	84/83°	76°	66°	84/83°	76°	
34	14			12,7														34
36	13,8			12,7			11,1			9,5			6,2					36
38	13,6			12,6			11,1			9,4			6,9			2,5		38
40	13,4			12,4			11			9,4			7			2,6		40
42	13,2			12,2			10,9			9,4			7			2,6		42
44	13			12			10,8			9,4			7			2,6		44
46	12,8			11,8			10,7			9,3			7			2,7		46
48	12,6			11,6			10,6			9,2			7			2,7		48
50	12,4	12,2		11,4			10,4			9,2			6,9			2,8		50
52	12,1	12,1		11,2	11,1		10,3			9,1			6,9			2,8		52
54	11,9	11,9		11,1	11		10,1	9,7		9			6,9			2,8		54
56	11,7	11,7		10,9	10,9		10	9,7		8,9	8,3		6,9			2,9		56
58	11,5	11,5		10,7	10,7		9,8	9,6		8,8	8,2		6,8	6		3		58
60	11,4	11,4		10,6	10,5		9,7	9,6		8,7	8,2		6,8	6		3	2,6	60
62	11,2	11,2		10,4	10,4		9,6	9,5		8,6	8,2		6,8	6		3,1	2,6	62
64	11	11		10,3	10,2		9,5	9,4		8,5	8,1		6,8	6		3,2	2,7	64
66	10,9	10,9		10,1	10,1		9,3	9,3		8,4	8,1		6,7	6		3,3	2,8	66
68	10,7	10,7	10,5	10	10		9,2	9,2		8,3	8,1		6,6	5,9		3,3	2,8	68
70	10,6	10,6	10,4	9,9	9,9	9,5	9,1	9,1		8,2	8,1		6,6	5,8		3,4	2,7	70
72	10,4	10,4	10,3	9,8	9,8	9,5	9	9		8,1	8,1		6,5	5,6		3,4	2,6	72
74	10,3	10,3	10,2	9,6	9,6	9,5	8,9	8,9	8,2	8	8		6,4	5,4		3,4	2,4	74
76	10,2	10,2	10	9,5	9,5	9,3	8,7	8,7	8,2	7,9	7,9	6,5	6,3	5,3		3,4	2,2	76
78	10,1	10,1	9,9	9,4	9,4	9,2	8,6	8,6	8,2	7,8	7,8	6,3	6,3	5,1		3,3	2	78
80	10	10	9,8	9,3	9,3	9,1	8,5	8,5	8	7,7	7,7	6	6,2	5,1	4,1	3,3	1,8	80
82	10	9,9	9,7	9,1	9,1	9	8,4	8,4	7,7	7,6	7,6	5,7	6,1	5,1	4	3,2	1,7	82
84	9,9	9,9	9,7	9	9	8,9	8,3	8,3	7,4	7,5	7,5	5,5	6,1	5	3,8	3,1	1,5	84
86	9,9	9,8	9,6	8,9	8,9	8,6	8,2	8,2	7,1	7,4	7,4	5,2	6	5	3,7	3	1,3	86
88	9,9	9,8	9,4	8,9	8,8	8,4	8,2	8,1	6,9	7,4	7,2	5	6	5	3,5	2,9	1,2	88
90	9,3	9,7	9,1	8,9	8,8	8,2	8,2	8,1	6,6	7,4	6,9	4,8	6	5	3,3	2,9	1	90
92	8,7	9,7	8,7	8,9	8,7	7,9	8,1	8	6,3	7,3	6,7	4,7	5,8	5	3,2	2,8		92
94	6,8	9,7	8,5	8,7	8,7	7,5	8,1	8	6,1	7,3	6,5	4,5	5,8	4,8	3	2,8		94
96		9,1	8,1		8,7	7,1	8,1	7,9	5,9	7,3	6,3	4,3	5,8	4,7	2,9	2,8		96
98		7,9	7,8		8,6	6,7		7,7	5,6		6,1	4,2		4,6	2,7	2,2		98
100			7,4			6,4		7,6	5,3		6	4		4,4	2,6			100
104						6			4,6				3,7		2,1			104
108													3,3		1,7			108

* Adapter - adapter - piece d'adaptateur - adattatore - adaptador - адаптер

Maxtab_t275_503_02001_00_000_02003_00_000

Lifting heights · Hauteurs de levage · Altezze di sollevamento · Alturas de elevación · Высота подъема

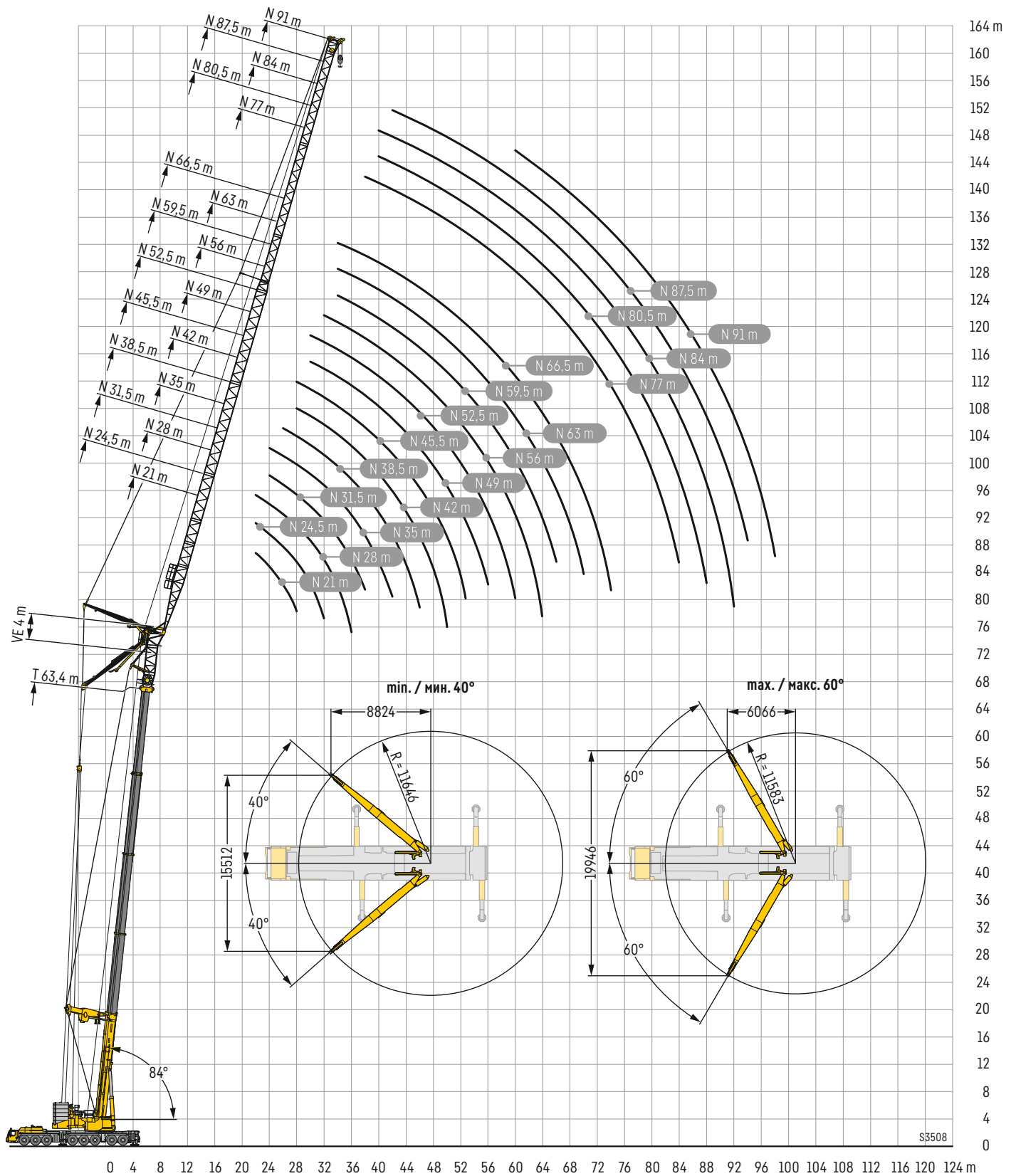

Traglasten

T5YVEN 21 – 24,5 m

Lifting capacities • Forces de levage • Portate • Tablas de carga • Грузоподъемность

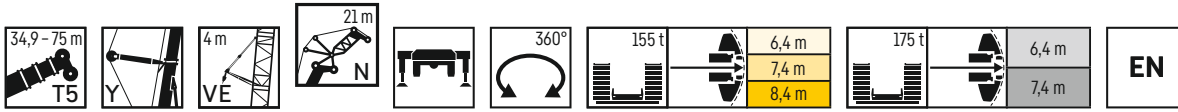

	34,9 m + 8 m*			40,3 m + 8 m*			46,1 m + 8 m*			51,8 m + 8 m*			57,8 m + 8 m*			63,6 m + 8 m*			69,3 m + 8 m*			75 m + 8 m*		
	84/83°	76°	66°	84/83°	76°	66°	84/83°	76°	66°	84/83°	76°	66°	84/83°	76°	66°	84/83°	76°	66°	84/83°	76°	66°	84/83°	76°	
15	89,3																							
16	85,8																							
17	83,2			82,8																				
18	80			79,7																				
19	77,2			77,3			75,4																	
20	74,4			74,5			73																	
21	71,8			72			73,5			64,9														
22	69,3			69,5			71			62,9			55,3			51,4								
24	64,5	67		65			66,5			61,5			52			48,2			36,9					
26	59,7	62,6		60,6			62,4			57,8			48,8			45,2			34,5			30,3		
28		58,7			53,9		58,7			54,5			45,9			42,5			32,4			28,4		
30		55,2			50,7			48,2								40,1			30,3			26,7		
32		52,3			47,8			45,5			41,1													
34			41,5					43			38,9			38,1										
36			38,9								37			36,2			32,7							
38			36,7			32,7											31					22,3		
40					30,7																	21,1		17,3
42									26,3															
44												20,4												
46												19,4												
48															19,5									
50																		15,5						

* Adapter - adapter - piece d'adaptateur - adattatore - adaptador - адаптер

Maxtab_t_275_504_00001_00_000_00003_00_000

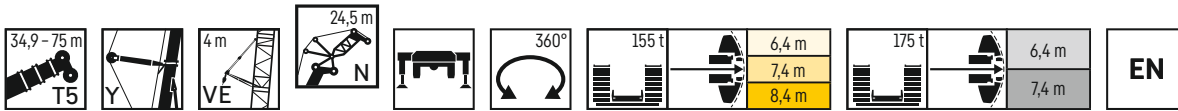

	34,9 m + 8 m*			40,3 m + 8 m*			46,1 m + 8 m*			51,8 m + 8 m*			57,8 m + 8 m*			63,6 m + 8 m*			69,3 m + 8 m*			75 m + 8 m*		
	84/83°	76°	66°	84/83°	76°	66°	84/83°	76°	66°	84/83°	76°	66°	84/83°	76°	66°	84/83°	76°	66°	84/83°	76°	66°	84/83°	76°	
16	83,9																							
17	82,4																							
18	79,6			78,7																				
19	76,8			77,4			69,3																	
20	74,2			75,1			71,3																	
21	71,8			72,7			71,4																	
22	69,5			70,3			69,6			61,8			62,4			58,6								
24	65,1			65,9			65,5			60,7			59			56,1			51,3					
26	60,8	61,7		61,9			61,7			57,3			55,3			53,4			49,1					
28	56,6	58		58	53,4		58,2			54,2			52,1			50,7			47			42,7		
30	51,8	54,6		54,2	50,3		55,1	47,9		51,3			49			48,2			44,9			40,3		
32		51,6			47,5			45,3		48,8			46,1			46			42,6			38		
34		48,9			45			42,9			39,1			39,4			43,8			40,1			35,8	
36			41,9		42,8						37,1			37,5										
38			39,5								35,3			35,7			33,7							
40			37,2			31							34,1			32,1						25,3		
42				35						26,5						30,6								
44					29,3					25,1									27,4			24,2		
46					27,6					23,8									26,2			23		
48												19,7												
50															19,9									
52																		14,3						
54																		15,6						
56																		14,8				10,7		

* Adapter - adapter - piece d'adaptateur - adattatore - adaptador - адаптер

Maxtab_t_275_504_00101_00_000_00103_00_000

Traglasten

T5YVEN 28 – 31,5 m

Lifting capacities • Forces de levage • Portate • Tablas de carga • Грузоподъемность

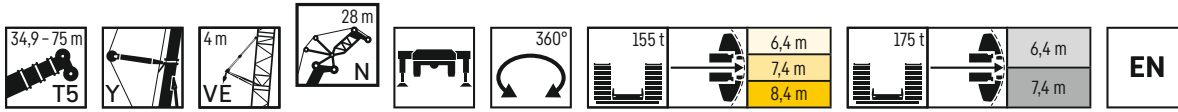

	34,9 m + 8 m*		40,3 m + 8 m*			46,1 m + 8 m*			51,8 m + 8 m*			57,8 m + 8 m*			63,6 m + 8 m*			69,3 m + 8 m*			75 m + 8 m*				
	N 28 m																								
	84/83°	76°	66°	84/83°	76°	66°	84/83°	76°	66°	84/83°	76°	66°	84/83°	76°	66°	84/83°	76°	66°	84/83°	76°	66°	84/83°		76°	
17	76,2																							17	
18	77,2																								18
19	75,5			74,2																					19
20	73,1			72,5			72,4																		20
21	70,7			70,1			70,1																		21
22	68,4			67,8			68,3			63,4			56,2			54									22
24	64,1			63,6			64,1			60,8			53			51,3				47,1					24
26	60,2			59,8			60,3			57,6			49,8			48,2				44,1					26
28	56,5	58,2		56,2			56,9			54,6			46,9			45,4				41,6			38,6		28
30	52,9	54,9		52,9	50,7		53,6			51,8			44,3			42,8				39,1			36,2		30
32	49,2	51,9		49,7	48		50,6	46,1		49,2			41,8			40,4				36,9			34		32
34	44,3	49,2		46,2	45,5		47,5	43,7		46,9	38,8		39,4	39,5		38,2				34,7			31,5		34
36		46,8			43,2			41,2		44,2	36,5		37	37,3		36	34,9			32,7			28,8		36
38		44,4	38,6		41,1			38,9			34,7			35,2			33,1			30,4			26,2		38
40			37		38,9			36,8			33,1			33,3			31,4			28,7			2,5		40
42			34,7			28,6					31,4			31,6			29,8			27,2			3,3		42
44			32,7			27,1			24,9					30,2			28,3			25,9			3,8		44
46			30,8			25,7			23,6							26,7			24,6				4,1		46
48						24,2			22,4				18,2										4		48
50									21,3				17,3			19									50
52													16,5			18,1			15,2						52
54															17,2			14,4							54
56																		13,7							56
58																					2,2				58
60																					2,7				60

* Adapter - adapter - piece d'adaptateur - adattatore - adaptador - адаптер

Maxtab_t275_504_00201_00_000_00203_00_000

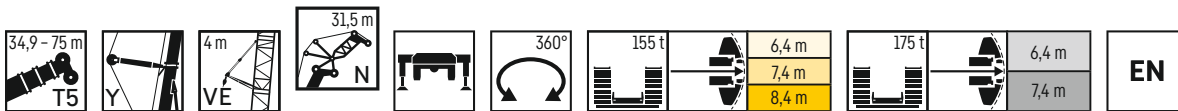

	34,9 m + 8 m*		40,3 m + 8 m*			46,1 m + 8 m*			51,8 m + 8 m*			57,8 m + 8 m*			63,6 m + 8 m*			69,3 m + 8 m*			75 m + 8 m*				
	N 31,5 m																								
	84/83°	76°	66°	84/83°	76°	66°	84/83°	76°	66°	84/83°	76°	66°	84/83°	76°	66°	84/83°	76°	66°	84/83°	76°	66°	84/83°		76°	
18	70,6																							18	
19	72,5																							19	
20	71,1			67,4																				20	
21	68,8			67,4			66,5																	21	
22	66,7			65,5			65,5																	22	
24	62,7			61,6			62			57,3			50,5			48,4								24	
26	59			58			58,4			56			47,9			45,8				42,6				26	
28	55,7			54,8			55,2			53,2			45,1			43,3				40,1			36,8	28	
30	52,6	53,7		51,8			52,2			50,6			42,6			40,9				37,8			34,8	30	
32	49,7	50,8		49	47		49,4			48,1			40,4			38,7				35,6			32,9	32	
34	46,7	48,1		46,3	44,6		46,8	42,6		45,8			38,2			36,7				33,7			31	34	
36	43,6	45,7		43,6	42,4		44,3	40,1		43,5			36,3	36,6		34,8				31,8			28,9	36	
38		43,6		40,5	40,3		41,8	37,9		41,2	34		34,3	35		33,1	31,5			30,1			26,7	38	
40		41,4	36,1		38,2			35,9			32,4		32,3	33,4		31,3	30			28,4	27,8	24,4		40	
42		38,8	34,5		36,3			34			30,8			31,8			28,6			26,4	22,2			42	
44			32,5			26,6		32,6			29,2			30,2			27,3			25				44	
46			30,7			25,2			22,8		27,8					28,8			25,9		23,8			2,2	46
48			29,1			24			21,7						27,2			24,6		22,7			2,4		48
50						22,7			20,6			16,8								21,7			2,6		50
52									19,7			16				17,4							2,5		52
54									18,8			15,2			16,6			13,8							54
56												14,5			15,8			13,1							56
58															15,1			12,5							58
60																		11,9							60

* Adapter - adapter - piece d'adaptateur - adattatore - adaptador - адаптер

Maxtab_t275_504_00301_00_000_00303_00_000

Traglasten

T5YVEN 35 – 38,5 m

Lifting capacities • Forces de levage • Portate • Tablas de carga • Грузоподъемность

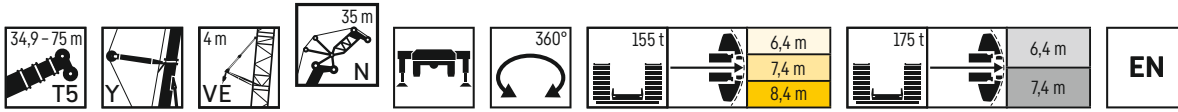

	34,9 m + 8 m*			40,3 m + 8 m*			46,1 m + 8 m*			51,8 m + 8 m*			57,8 m + 8 m*			63,6 m + 8 m*			69,3 m + 8 m*			75 m + 8 m*				
	N 35 m																									
	84/83°	76°	66°	84/83°	76°	66°	84/83°	76°	66°	84/83°	76°	66°	84/83°	76°	66°	84/83°	76°	66°	84/83°	76°	66°	84/83°	76°			
19	65																							19		
20	65,9																								20	
21	65			60,3																					21	
22	63,2			62,6					61,2																22	
24	59,5			59,9					58,5			56,6		47,8				46,6				41,5			24	
26	56,1			56,8					55,4			53,9		48,5				47,1							26	
28	53			53,7					52,6			51,2		45,9				45,4				39,3			28	
30	50,1	51,5		50,8					49,8			48,8		43,6				43,3				37,2		34	30	
32	47,4	49		48,2					47,3			46,2		41,5				41,4				35,1		32,1	32	
34	44,9	46,7		45,7	43,4				44,9	41,8		43,9		39,4				39,6				33,2		30,3	34	
36	42,4	44,4		43,4	41,3				42,6	39,7		41,8		37,5				38				31,4		28,7	36	
38	39,8	42,3		41,1	39,3				40,5	37,5		39,8	33,3	35,5	34,2			36,5				29,8		27,2	38	
40	36,9	40,3		38,7	37,2				38,4	35,5		37,8	31,7	33,7	32,3			35,1	29,4			28,2		25,7	40	
42		38,3	33,3		35,3				36	33,7		35,9	30,3	31,6	30,6			34	27,9			26,7	25,3	24,3	42	
44		36,2	31,6		33,6					32			28,7					32,5	26,5			25,2	24	23	5	44
46		33,8	29,9		32		24,3			30,6			27,3					27,7	25,3			22,8		5,5	46	
48			28,4			23,1				29,4	21,3		26					24,2				21,7		6	48	
50			26,9			22				20,3	19,3		24,9					23,1				20,7		6,3	50	
52			25,6			21				19,3	18,4		15,4	15,4				22,2				19,8		6,1	52	
54						19,8				18,4	17,6		14,6					15,6				19		5,8	54	
56										17,6			13,9					14,9				6			56	
58													13,3					14,2				11,7			58	
60																		13,5				11,1			60	
62																		12,9				10,6			62	
64																						10,1			64	
66																							2,1	2,3	66	

* Adapter - adaptateur - piece d'adaptateur - adattatore - adaptador - адаптер

Maxtab_t.275_504_00401_00_000_00403_00_000

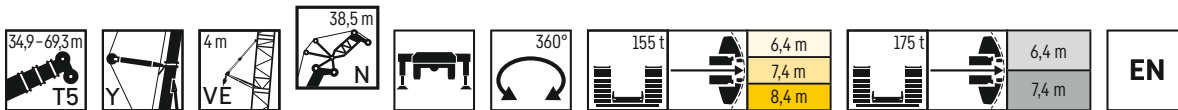

	34,9 m + 8 m*			40,3 m + 8 m*			46,1 m + 8 m*			51,8 m + 8 m*			57,8 m + 8 m*			63,6 m + 8 m*			69,3 m + 8 m*						
	N 38,5 m																								
	84/83°	76°	66°	84/83°	76°	66°	84/83°	76°	66°	84/83°	76°	66°	84/83°	76°	66°	84/83°	76°	66°	84/83°	76°					
20	59,3																							20	
21	59,9																							21	
22	59,6																							22	
24	56,5			57,5					56,1							45,4								24	
26	53,2			53,3					53,2			51,8				46,4					42,2			26	
28	50,3			50,6					50,4			50				44,5					40,2			28	
30	47,5			48,1					48,1			47,6				42,2					38,1			30	
32	45	46,4		45,7					45,8			45,4				40					36,3			32	
34	42,7	44,1		43,3	42,4				43,5			43,3				37,9					34,5			34	
36	40,4	42		41,2	40,4				41,4	38,6		41,3				35,9					32,7			36	
38	38,3	40		39,1	38,5				39,4	36,4		39,3				34,1					31,1			38	
40	36,1	38,1		37,1	36,7				37,5	34,5		37,4	30,9			32,5	31,7				29,6			40	
42	33,9	36,3		35,2	34,8				35,6	32,7		35,6	29,5			30,9	30,1				28,2	27,3		42	
44	30,8	34,6		32,9	33				33,7	31		33,9	28			29,3	28,6				26,9	26		44	
46		32,8	29,8		31,4					29,7			26,7			27,6	27,2				25,6	24,7		23,4	46
48		31	28,3		30		22,6			28,5			25,4			27,6	25,9				24,4	23,5		21,2	48
50			26,8		28,7		21,5			27,4			24,2			24,7	24,7				22,5			20,2	50
52			25,5				20,5			26,2			23,1			23,6	23,6				21,5			19,2	52
54			24,2				19,6			24,2			17,6			22,6	22,6				20,6			18,4	54
56			23,1				18,6			22,2			16,8				22,6				19,8			17,6	56
58							17,6			20,7			16,1				22,6				18,8				58
60										19,3			15,3				22,6				18,8				60
62																	22,6				18,8				62
64																					18,8				64
66																					18,8				66
68																					18,8				68

* Adapter - adaptateur - piece d'adaptateur - adattatore - adaptador - адаптер

Maxtab_t.275_504_00501_00_000_00503_00_000

Traglasten

T5YVEN 42 – 45,5 m

Lifting capacities • Forces de levage • Portate • Tablas de carga • Грузоподъемность

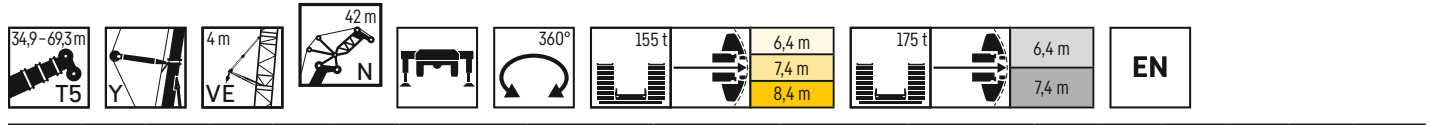

	34,9 m + 8 m*			40,3 m + 8 m*			46,1 m + 8 m*			51,8 m + 8 m*			57,8 m + 8 m*			63,6 m + 8 m*			69,3 m + 8 m*			
	N 42 m																					
	84/83°	76°	66°	84/83°	76°	66°	84/83°	76°	66°	84/83°	76°	66°	84/83°	76°	66°	84/83°	76°	66°	84/83°	76°		
22	52,5																				22	
24	54,1			53,2			51,8														24	
26	53,3			50,9			50,9			48,2			42,7								26	
28	50,7			48,4			48,4			47,5			40,7			41				35,5	28	
30	48,3			46			46,1			45,3			39			39,8				33,7	30	
32	46			43,9			43,9			43,3			37			38,5				32,1	32	
34	43,7	44,1		41,8			41,9			41,3			35,2			37				30,6	34	
36	41,5	42,1		39,8	39,3		40,1			39,6			33,7			35,7				29,1	36	
38	39,4	40,2		37,8	37,5		38,3	35,6		37,9			32,1			34,5				27,6	38	
40	37,4	38,3		35,8	35,8		36,5	33,7		36,2	30,3		30,6			33,2				26,2	40	
42	35,5	36,6		33,9	34		34,8	31,9		34,5	28,7		29,2	29,5		32				24,9	42	
44	33,6	35		31,8	32,3		33,1	30,3		33	27,4		27,8	28		30,4	25			23,6	44	
46	31,5	33,4		29,7	30,7		31,4	28,9		31,4	26,2		26,5	26,6		28,8	23,8			22,4	21,2	46
48	27,3	31,6	27,7	27,3	29,3		29,6	27,7		29,9	25		25,2	25,4		27	22,6			21,2	20,3	48
50		30	26,3		27,9	20,8		26,6		28,4	23,9		23,8	24,2		25,1	21,5			20,1	19,4	50
52		28,5	25		26,9	19,8		25,4		25,4	22,8		23,8	23,1		20,5	20,5			18,9	18,5	52
54			23,7		25,7	18,9		24,4	16,9		21,8			22,1			19,6			17,6		54
56			22,6			18			16,1		20,9	13		21,1			18,8			16,8		56
58			21,5			17,2			15,4				12,3				18			16		58
60			20,5			16,3			14,7				11,7				17,3			15,2		60
62						15,5			14				11,2				12					62
64									13,4				10,6				11,4			9,4		64
66													10,1				10,9			8,4		66
68																	10,4			8		68
70																				7,6		70

* Adapter - adapter - piece d'adaptateur - adattatore - adaptador - адаптер

Maxtab_t_275_504_00601_00_000_00603_00_000

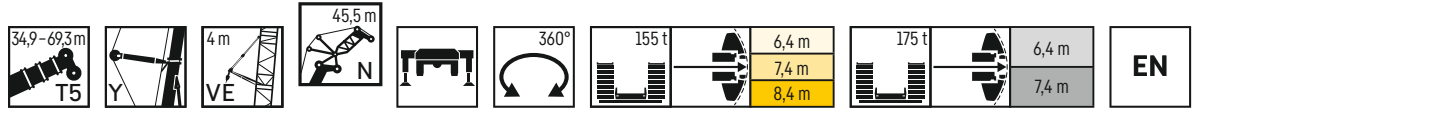

	34,9 m + 8 m*			40,3 m + 8 m*			46,1 m + 8 m*			51,8 m + 8 m*			57,8 m + 8 m*			63,6 m + 8 m*			69,3 m + 8 m*			
	N 45,5 m																					
	84/83°	76°	66°	84/83°	76°	66°	84/83°	76°	66°	84/83°	76°	66°	84/83°	76°	66°	84/83°	76°	66°	84/83°	76°		
22	48,1																					22
24	49,3			47,9																		24
26	48,2			47,7			48,8						39,9									26
28	45,8			45,4			46,5			45			40,7			36,9						28
30	43,7			43,3			44,3			42,9			39,4			35,2				32,3		30
32	41,5			41,3			42,3			40,8			37,6			33,5				30,7		32
34	39,4			39,4			40,5			39			35,8			32				29,2		34
36	37,5	38,2		37,7			38,7			37,3			34,2			30,6				27,9		36
38	35,7	36,5		35,9	35,6		37,1			35,8			32,7			29,4				26,6		38
40	33,9	34,9		34,2	34,2		35,5	33,4		34,4			31,1			28,2				25,3		40
42	32,3	33,4		32,5	32,8		33,9	31,6		32,9	27,8		29,7	24,2		27				24,1		42
44	30,7	31,9		30,8	31,4		32,3	30		31,5	26,5		28,3	27,1		25,8	23,7			22,9		44
46	29,1	30,5		29,1	30,1		30,8	28,5		30,2	25,3		27	25,7		24,6	22,7			21,8		46
48	27,4	29,2		27,3	28,7		29,3	27,3		28,8	24,2		25,8	24,5		23,5	21,7			20,7	19,2	48
50	25,3	27,9	26	25,2	27,4		27,8	26,1		27,6	23,1		24,6	23,3		22,5	20,7			19,6	18,4	50
52		26,6	24,7	22,8	26,2	19,3	26,1	25,1		26,3	22,1		23,2	22,3		21,5	19,8			18,6	17,7	52
54		25,2	23,5		25,3	18,4		24,1			21,1		21,5	21,3		20,4	19			17,6	16,9	54
56		23,6	22,4		24,2	17,6		23,1	15,9		20,2			20,3			18,1			16,1		56
58			21,3			16,8		22,2	15,2		19,3	11,6		19,5			17,3			15,3		58
60			20,3			16,1			14,5		18,5	11,1		18,7	11,4		16,5			14,5		60
62			19,4			15,3			13,8			10,5		17,9	11,3		15,7			13,7		62
64						14,6			13,2			10			10,7					12,7		64
66									12,7			9,5			10,2					8,5		66
68									12,1			9,1			9,8					8,1		68
70												8,6								7,7		70
72																				7,3		72
74																				6,9		74

* Adapter - adapter - piece d'adaptateur - adattatore - adaptador - адаптер

Maxtab_t_275_504_00701_00_000_00703_00_000

Traglasten

T5YVEN 49 - 52,5 m

Lifting capacities • Forces de levage • Portate • Tablas de carga • Грузоподъемность

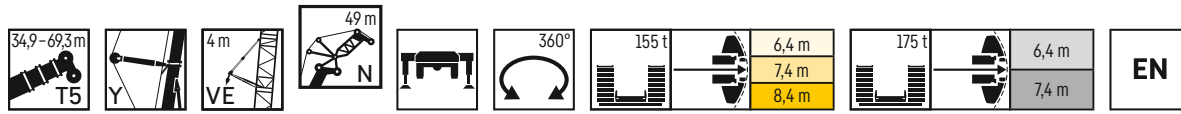

	34,9 m + 8 m*			40,3 m + 8 m*			46,1 m + 8 m*			51,8 m + 8 m*			57,8 m + 8 m*			63,6 m + 8 m*			69,3 m + 8 m*		
	84/83°	76°	66°	84/83°	76°	66°	84/83°	76°	66°	84/83°	76°	66°	84/83°	76°	66°	84/83°	76°	66°	84/83°	76°	
24	43,8																				24
26	45			43,6			44,8														26
28	44,3			43,7			43,1			42,5			36,3								28
30	42,2			41,9			41,1			40,5			37,2				32,7			30,3	30
32	40,3			40			39,2			38,7			35,9				31,2			28,8	32
34	38,5			38,2			37,5			37			34,4				29,8			27,4	34
36	36,7	33,3		36,5			35,9			35,3			32,9				28,5			26,1	36
38	34,9	35,4		35			34,3			33,8			31,5				27,3			25	38
40	33,3	33,9		33,5	32,9		32,9			32,5			30,1				26,1			23,8	40
42	31,8	32,4		32	31,7		31,5	30,7		31,2			28,8				25,1			22,8	42
44	30,3	31		30,5	30,5		30	29,1		29,9	25,9		27,6	22,2			24,1			21,7	44
46	28,8	29,7		29	29,3		28,6	27,6		28,8	24,6		26,3	25,2			23,2	21,1		20,6	46
48	27,4	28,5		27,5	27,9		27,3	26,3		27,6	23,4		25,1	24			22,2	20,2		19,6	12,9
50	26	27,3	24,6	25,9	26,6		26	25,1		26,4	22,3		24	22,9			21,2	19,3		18,6	13,4
52	24,5	26,1	23,8	24,2	25,4		24,8	24		25,2	21,3		23	21,8			20,3	18,5		17,7	13,9
54	22,9	25	22,9	22,3	24,5	17,7	23,5	23,1		24,1	20,4		21,9	20,8			19,4	17,8		16,7	14
56		23,8	21,9		23,6	16,8	21,7	22,1		22,3	19,6		20,5	19,9			18,5	17		15,8	13,7
58		22,5	20,8		22,7	16,1	21,3	21,3	14,4		18,8			19			17,7	16,3		14,9	13,1
60		20,9	19,8		21,6	15,3	20,5	13,7		18,1	10,5			18,2			15,6			12,4	11,7
62			18,9		14,7		19,7	13		17,4	10			17,5	10,4		14,8			11,7	11,7
64			18		14			12,5		16,7	9,5			16,8			14			11	11
66			17,2		13,4			11,9			9						13,3	7,6		10,2	8,3
68					12,7			11,4			8,5						9,3	7,2			
70								10,9			8,1						8,9	6,8			
72											7,7						8,5	6,4			
74																	8	6,1			
76																	7,7	5,7			
78																		5,4			

* Adapter - adapter - piece d'adaptateur - adattatore - adaptador - адаптер

Maxtab_t_275_504_00801_00_000_00803_00_000

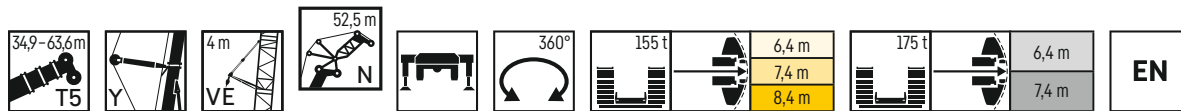

	34,9 m + 8 m*			40,3 m + 8 m*			46,1 m + 8 m*			51,8 m + 8 m*			57,8 m + 8 m*			63,6 m + 8 m*					
	84/83°	76°	66°	84/83°	76°	66°	84/83°	76°	66°	84/83°	76°	66°	84/83°	76°	66°	84/83°	76°				
26	40,2			38,5																	26
28	41,1			40,1			40,2														28
30	40,9			41,1			40,5			38,9			33,6							32,1	30
32	39,2			39,3			38,8			37,1			32							31,4	32
34	37,4			37,5			37,2			35,5			30,6							30	34
36	35,7			35,9			35,6			33,9			29,2							28,7	36
38	34,1	35,1		34,4			34			32,4			28							27,5	38
40	32,6	33,7		32,9			32,6			31,1			26,9							26,3	40
42	31,2	32,3		31,6	31,1		31,3			29,9			25,8							25,2	42
44	29,8	30,9		30,2	29,9		30,1	28,5		28,7			24,8							24,2	44
46	28,4	29,6		28,8	28,8		28,9	27,1		27,6	23,7		23,8							23,3	46
48	27	28,4		27,4	27,5		27,6	25,8		26,6	22,5		22,9	22						22,4	48
50	25,7	27,2		26	26,2		26,4	24,5		25,6	21,4		22	21,2						21,5	18,4
52	24,2	26		24,5	25		25,2	23,4		24,6	20,5		21	20,4						20,6	17,7
54	22,7	24,9	22,5	23	23,9		24	22,4		23,5	19,6		20,1	19,6						19,7	17
56	21,4	23,8	21,6	21,4	22,9	16,5	22,8	21,5		22,5	18,8		19,2	18,7						18,8	16,3
58	19,2	22,7	20,6	19,7	22,1	15,7	21,4	20,6		21,5	18		18,4	17,9						17,6	15,5
60		21,6	19,6		21,3	15		19,9	13,3	20,1	17,3		17,4	17,1						16,5	14,7
62		20,3	18,7		20,6	14,3		19,1	12,6		16,6	9,3		16,4							13,9
64			17,8		19	13,7		18,5	12		15,9	8,8		15,7							13,1
66			17			13,1		17,8	11,5		15,3	8,4		15	8,4						12,3
68			16,3			12,5			11			7,9		14,4	8						11,4
70			15,5			12			10,5			7,5			7,6						10,4
72						11,4			10			7,1			7,2						
74									9,6			6,7			6,8						
76												6,4			6,4						
78															6,1						

* Adapter - adapter - piece d'adaptateur - adattatore - adaptador - адаптер

Maxtab_t_275_504_00901_00_000_00903_00_000

Traglasten

T5YVEN 56 – 59,5 m

Lifting capacities • Forces de levage • Portate • Tablas de carga • Грузоподъемность

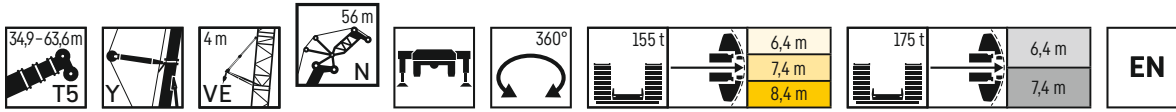

	34,9 m + 8 m*			40,3 m + 8 m*			46,1 m + 8 m*			51,8 m + 8 m*			57,8 m + 8 m*			63,6 m + 8 m*			
	84/83°	76°	66°	84/83°	76°	66°	84/83°	76°	66°	84/83°	76°	66°	84/83°	76°	66°	84/83°	76°	66°	
	N 56 m																		
26	36,3																		26
28	36,7			36			36,4												28
30	36,1			35,4			37,4			35,3									30
32	34,6			34			36,5			35,1			30,8			29,2			32
34	33,2			32,6			34,9			33,6			29,4			27,9			34
36	31,8			31,2			33,4			32,1			28,1			26,7			36
38	30,4			29,9			32			30,8			26,9			25,5			38
40	29,1	30,6		28,6			30,6			29,6			25,8			24,5			40
42	27,9	29,4		27,4	27,5		29,4			28,3			24,8			23,5			42
44	26,7	28,3		26,1	26,5		28,2	27,3		27,2			23,8			22,5			44
46	25,5	27,1		24,9	25,4		27	26,3		26,2	23,5		22,9			21,7			46
48	24,4	26		23,7	24,5		25,9	25,3		25,2	22,3		22	21		20,8			48
50	23,2	24,9		22,6	23,5		24,7	24,3		24,3	21,2		21,2	20,2		20,1	17,9		50
52	22	23,9		21,4	22,6		23,6	23,2		23,4	20,2		20,4	19,4		19,3	17		52
54	20,8	22,9		20,3	21,7		22,6	22,1		22,6	19,2		19,6	18,8		18,6	16,1		54
56	19,5	21,9	21	19	20,7		21,6	21,1		21,7	18,3		18,7	18		17,7	15,4		56
58	18,5	21	20,3	17,8	19,8	15,3	20,5	20,2		20,7	17,5		17,9	17,2		17	14,6		58
60	17	20	19,4	16,5	18,9	14,6	19,5	19,4		19,9	16,8		17,2	16,4		16,3	13,9		60
62		19,1	18,5	14,8	17,9	13,9	17,9	18,6	12,4	18,7	16,1		16,4	15,7		15,6	13,3		62
64		18,1	17,7		16,9	13,3		17,8	11,8	17,7	15,5	8,6	15,1	15		14,8	12,7		64
66		16,7	16,8		15,7	12,7		17,2	11,2		14,9	8,1		14,4			12,1		66
68			16,1		14,5	12,2		16,4	10,7		14,3	7,7		13,8	7,3		11,6		68
70			15,3			11,6			10,2		13,8	7,2		13,2	6,9		11,1	4	70
72			14,7			11,1			9,7			6,9		12,7	6,5		10,6	3,7	72
74						10,6			9,3			6,5			6,1			3,4	74
76						10,1			8,9			6,1			5,8			3,1	76
78									8,5			5,8			5,4			2,8	78
80												5,5			5,1			2,6	80
82															4,8			2,3	82
84																		2,1	84

* Adapter - adapter - piece d'adaptateur - adattatore - adaptador - адаптер

Maxtab_t_275_504_01001_00_000_01003_00_000

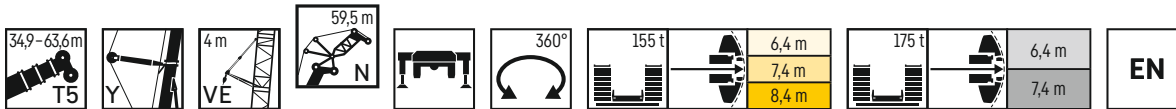

	34,9 m + 8 m*			40,3 m + 8 m*			46,1 m + 8 m*			51,8 m + 8 m*			57,8 m + 8 m*			63,6 m + 8 m*			
	84/83°	76°	66°	84/83°	76°	66°	84/83°	76°	66°	84/83°	76°	66°	84/83°	76°	66°	84/83°	76°	66°	
	N 59,5 m																		
28	33,7			31,6															28
30	32,9			30,6			33,9												30
32	32,2			29,3			34,1			31,5			28,2			27,1			32
34	32,7			28			33			32,7			28,3			25,9			34
36	33,3			26,9			31,8			31,6			27,1			24,8			36
38	33,8			25,7			30,4			30,3			25,9			23,8			38
40	33,9			24,7			29,2			29,1			24,9			22,8			40
42	32,8	32,1		23,6			28			27,9			23,9			22,8			42
44	31,5	31		22,6	22,4		26,8			26,8			23			22			44
46	30,3	29,9		21,5	21,6		25,8	25,1		25,8			22,1			21,1			46
48	29,1	28,8		20,5	20,7		24,7	24,1		24,9	21,8		21,2			20,3			48
50	27,9	27,8		19,5	19,9		23,7	23,2		24	20,8		20,5	19,3		19,6			50
52	26,7	26,8		18,5	19,1		22,6	22,4		23,1	19,8		19,7	18,6		18,9	16,7		52
54	25,5	25,8		17,6	18,3		21,4	21,5		22,3	18,8		19	17,9		18,2	15,8		54
56	24,4	24,7		16,6	17,6		20,1	20,6		21,6	18		18,3	17,3		17,5	15,1		56
58	23,2	23,7	18,3	15,7	16,8		18,7	19,8		20,8	17,1		17,6	16,7		16,7	14,4		58
60	22,1	22,6	17,5	14,6	16	14,4	17,3	19		20	16,4		16,8	16,1		16,1	13,7		60
62	20,8	21,6	16,8	13,6	15,3	13,7	15,8	18,2		19,2	15,7		16,1	15,5		15,4	13		62
64	19,2	20,8	16,1	12,5	14,5	13,1	14,7	17,5	11,6	18,4	15		15,4	14,9		14,8	12,4		64
66		19,9	15,5	10,6	13,7	12,5	13,5	16,7	11	17,4	14,4		14,6	14,3		14,2	11,9		66
68		19,1	14,9		12,8	12		16	10,5		13,9	7,4		13,7		13,4	11,3		68
70		18,1	14,4		11,7	11,4		14,8	10		13,3	6,9		13,2	6,9		10,8		70
72			13,9			10,9			9,6		12,9	6,6		12,6	6,5		10,4	3,4	72
74			13,3			10,5			9,1		12,4	6,2		12,1	6,1		9,9	3,2	74
76			12,8			10			8,7			5,8		11,6	5,8		9,5	2,9	76
78						9,6			8,3			5,5			5,4			2,6	78
80									8			5,2			5,1			2,4	80
82									7,6			4,9			4,8			2,1	82
84												4,6			4,5			1,9	84
86															4,3				86

* Adapter - adapter - piece d'adaptateur - adattatore - adaptador - адаптер

Maxtab_t_275_504_01001_00_000_01103_00_000

Traglasten

T5YVEN 63 – 66,5 m

Lifting capacities • Forces de levage • Portate • Tablas de carga • Грузоподъемность

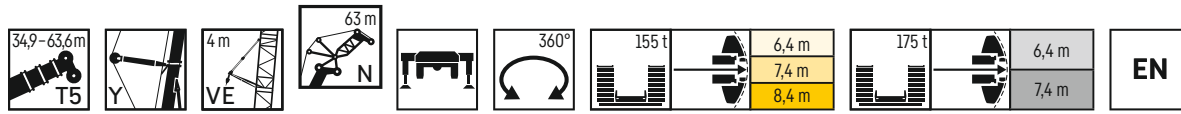

	34,9 m + 8 m*			40,3 m + 8 m*			46,1 m + 8 m*			51,8 m + 8 m*			57,8 m + 8 m*			63,6 m + 8 m*		
	84/83°	76°	66°	84/83°	76°	66°	84/83°	76°	66°	84/83°	76°	66°	84/83°	76°	66°	84/83°	76°	
28	30,2																	28
30	31,3			28,7			29,2											30
32	29,9			28,1			30,6						27,5			26,7		32
34	30			26,9			31						29,9			25,6	24,9	34
36	30,4			25,8			30,4						29,7			24,5	24,5	36
38	29,6			24,7			29,3						28,7			23,5	23,5	38
40	28,6			23,7			28,1						27,6			22,5	22,5	40
42	27,5			22,7			26,9						26,5			21,5	21,6	42
44	26,4	27,2		21,8			25,9						25,5			20,7	20,8	44
46	25,3	26,3		20,9	20,5		24,8						24,4			19,9	20	46
48	24,3	25,5		19,9	19,8		23,8	23,1					23,5			19,1	19,2	48
50	23,3	24,6		19	19,1		22,9	22,2					22,6	20,2		18,3	14,9	50
52	22,3	23,7		18,1	18,3		22	21,4					21,8	19,3		17,7	14,4	52
54	21,3	22,8		17,2	17,6		21,1	20,6					21,1	18,3		17	13,8	54
56	20,4	22		16,4	16,9		20,1	19,9					20,4	17,5		16,3	13,3	56
58	19,4	21,2		15,5	16,2		18,9	19,1					19,6	16,7		15,4	12,8	58
60	18,4	20,3	17,1	14,6	15,5		17,7	18,4					18,6	15,9		14,4	12,3	60
62	17,4	19,5	16,3	13,7	14,8	13,1	16,4	17,6					17,4	15,2		13,3	11,7	62
64	16,3	18,7	15,6	12,7	14,1	12,4	15,1	16,9					16,1	14,5		12,4	11,1	64
66	14,8	17,9	14,9	11,8	13,4	11,9	13,6	16,2		10,4			14,8	13,9		11,4	10,5	66
68	13,2	17	14,3	10,7	12,7	11,3	13,1	15,5	9,9				13,4	13,3		10,8	9,9	68
70		16,1	13,6		11,9	10,8	11,2	14,9	9,4				13,2	12,7	6,4	10,3	9,3	70
72		15	13		11,1	10,3		14,1	8,9					12,2	6		8,7	72
74		10,3	12,5		10	9,8		12,9	8,5					11,7	5,7		8	74
76			12,1			9,4		11,1	8,1					11,1	5,3		7,3	76
78			11,6			9			7,7					9,7	5		6,5	78
80			11,1			8,6			7,3						4,7		2,2	80
82						8,2			7						4,4		2,8	82
84									6,7						4,1		2,7	84
86															3,8		2,4	86
88																	1,9	88

* Adapter - adapter - piece d'adaptateur - adattatore - adaptador - адаптер

Maxtab_t_275_504_01201_00_000_01203_00_000

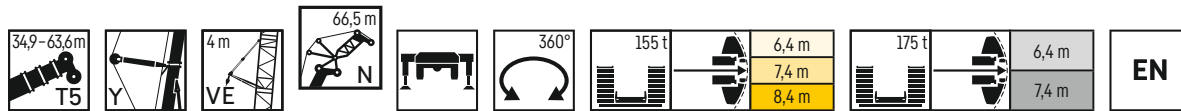

	34,9 m + 8 m*			40,3 m + 8 m*			46,1 m + 8 m*			51,8 m + 8 m*			57,8 m + 8 m*			63,6 m + 8 m*		
	84/83°	76°	66°	84/83°	76°	66°	84/83°	76°	66°	84/83°	76°	66°	84/83°	76°	66°	84/83°	76°	
30	26,6			24,3														30
32	27,8			25,9			26,4											32
34	28			24,7			27,6						24,7			24,7	23,3	34
36	26,7			23,6			28						26,4			23,6	22,4	36
38	26,4			22,6			27,9						27,1			22,6	21,5	38
40	26,9			21,7			27,2						26,6			21,7	20,5	40
42	27,2			20,8			26,1						25,6			20,8	19,7	42
44	27,5	26,9		20			25,1						24,7			20	18,9	44
46	27,6	27		19,1	18,2		24,1						23,7			19,2	18,2	46
48	27,5	26,3		18,3	17,6		23,1	22,2					22,7			18,5	17,5	48
50	26,4	25,5		17,5	17		22,2	21,3					21,9			17,8	16,8	50
52	25,5	24,7		16,7	16,3		21,4	20,6					21,1	18,5		17,2	16,2	52
54	24,5	23,8		15,9	15,7		20,5	19,9					20,4	17,8		16,5	14,9	54
56	23,6	23		15,1	15		19,7	19,1					19,7	16,9		15,9	14,5	56
58	22,7	22,2		14,3	14,4		18,9	18,4					19	16,1		15,4	14	58
60	21,7	21,4		13,6	13,8		17,8	17,7					18,3	15,4		14,8	13,5	60
62	20,7	20,6	15,6	12,8	13,1		16,8	17,1					17,5	14,7		14,3	13	62
64	19,8	19,8	14,9	12,1	12,5	11,6	15,6	16,4					16,5	14		13,8	12,5	64
66	18,9	19	14,3	11,3	11,9	11,3	14,5	15,8					15,4	13,4		13,2	11,9	66
68	17,9	18,1	13,8	10,4	11,3	10,9	13,2	15,1	9,4				14,2	12,8		12,4	11,4	68
70	16,7	17,3	13,3	9,5	10,7	10,5	12	14,5	8,9				12,9	12,2		11,4	10,7	70
72	15,3	16,7	12,8	8,5	10,1	10	11	13,9	8,5				11,8	11,7	5,6	10,8	10,1	72
74		16,2	12,4		9,4	9,5		13,3	8				11,2	11,2	5,2	10,1	9,5	74
76		15,5	11,9		8,7	9,1		12,4	7,6					10,7	4,9		8,8	76
78			11,5			8,7		11,1	7,2					10,3	4,5		8,1	78
80			11			8,3		9,5	6,9					9,5	4,2		7,4	80
82			10,6			7,9			6,5						3,9		6,6	82
84			10,1			7,5			6,2						3,7		3,8	84
86						6,9			5,9						3,4		3,5	86
88									5,6						3,1		3,2	88
90															2,9		3	90
92																	2,7	92

* Adapter - adapter - piece d'adaptateur - adattatore - adaptador - адаптер

Maxtab_t_275_504_01301_00_000_01203_00_000

Traglasten

T5YVEN 70 – 73,5 m

Lifting capacities • Forces de levage • Portate • Tablas de carga • Грузоподъемность

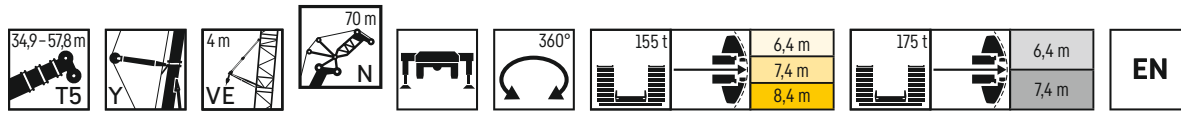

	34,9 m + 8 m*			40,3 m + 8 m*			46,1 m + 8 m*			51,8 m + 8 m*			57,8 m + 8 m*				
	N 70 m																
	84/83°	76°	66°	84/83°	76°	66°	84/83°	76°	66°	84/83°	76°	66°	84/83°	76°	66°		
30	23,4															30	
32	24,6			21,3			22,7									32	
34	25,7			22,8			23,8					20,8				34	
36	25,4			23,4			24,9					22,3			21,2	36	
38	24,3			22,5			25,4					23,9			21,9	38	
40	23,5			21,6			25,3					24,5			21	40	
42	24			20,8			25					24,3			20,1	42	
44	24,3			20			24,1					23,6			19,3	44	
46	24,6	24,1		19,2			23,1					22,7			18,6	46	
48	24,8	24,4		18,4	17,7		22,2					21,9			17,9	48	
50	24,9	24,1		17,7	17,2		21,4	20,4				21,1			17,2	50	
52	24,6	23,4		17	16,6		20,5	19,6				20,2			16,6	52	
54	23,9	22,7		16,2	16		19,8	18,9				19,5	17		15,9	54	
56	23	22		15,5	15,5		19	18,2				18,9	16,3		15,4	56	
58	22,2	21,2		14,8	14,9		18,3	17,5				18,2	15,7		14,8	58	
60	21,3	20,5		14	14,3		17,5	16,9				17,6	15		14,3	60	
62	20,5	19,8		13,3	13,7		16,6	16,3				17	14,4		13,8	62	
64	19,6	19,1	14,3	12,6	13,1		15,7	15,7				16,3	13,7		13,3	64	
66	18,7	18,5	13,7	11,9	12,6		14,7	15,1				15,5	13,1		12,9	66	
68	17,9	17,9	13,2	11,2	12	10,5	13,6	14,5				14,5	12,5		12,4	68	
70	17	17,1	12,6	10,4	11,4	10	12,5	13,9	8,2			13,4	11,9		11,9	70	
72	16,1	16,4	12,1	9,5	10,8	9,5	11,3	13,3	7,8			12,3	11,4		11,3	72	
74	14,8	15,7	11,6	8,7	10,2	9	10,6	12,7	7,4			11,1	10,9	4,9	10,8	74	
76		15	11,1	7,5	9,6	8,6	9,7	12,2	7			10,5	10,4	4,5	10,3	76	
78		14,5	10,7		8,9	8,2		11,6	6,6			10	10	4,2	9,2	78	
80		14	10,3		8,1	7,8		10,6	6,2			9,6	9,6	3,9	8,8	80	
82			9,9		7,3	7,4		9,4	5,9			9,1	9,1	3,6	8,4	82	
84			9,5			7			5,6			8	8	3,3	8,1	84	
86			9,1											3,1		7,7	86
88						6,7								2,8			88
90						6,4								2,6			90
92						6,1								2,3			92
94														2,1			94

* Adapter - adapter - piece d'adaptateur - adattatore - adaptador - адаптер

Maxtab_t_275_504_01401_00_000_01403_00_000

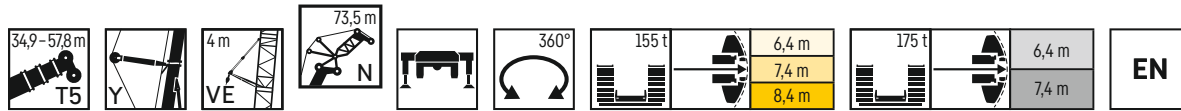

	34,9 m + 8 m*			40,3 m + 8 m*			46,1 m + 8 m*			51,8 m + 8 m*			57,8 m + 8 m*				
	N 73,5 m																
	84/83°	76°	66°	84/83°	76°	66°	84/83°	76°	66°	84/83°	76°	66°	84/83°	76°	66°		
32	20,5			17												32	
34	22,2			18,3			20,5									34	
36	23			19,8			21,5					18,7			19,2	36	
38	23,1			20,8			22,3					19,9			19,2	38	
40	22,4			20,8			22,9					21,3			19,8	40	
42	21,5			20			22,8					22			19,3	42	
44	21,2			19,2			22,6					22			18,5	44	
46	21,6			18,5			22,2					21,8			17,8	46	
48	21,9	21,5		17,8			21,4					21,2			17,1	48	
50	22,1	21,9		17,1	16,3		20,6					20,5			16,5	50	
52	22,3	21,9		16,4	15,8		19,9	18,9				19,7			15,8	52	
54	22,3	21,5		15,7	15,3		19,1	18,2				18,9	16,2		15,3	54	
56	22,2	20,9		15,1	14,8		18,4	17,5				18,2	15,6		14,7	56	
58	21,4	20,3		14,4	14,3		17,7	16,9				17,6	14,9		14,2	58	
60	20,6	19,6		13,8	13,8		17	16,3				17	14,3		13,7	60	
62	19,9	19		13,1	13,2		16,3	15,8				16,5	13,7		13,2	62	
64	19,1	18,4		12,4	12,7		15,6	15,2				15,9	13,2		12,7	64	
66	18,3	17,7	13,1	11,8	12,1		14,7	14,7				15,3	12,6		12,3	66	
68	17,6	17,1	12,6	11,1	11,6		13,8	14,1				14,6	12,1		11,8	68	
70	16,8	16,6	12	10,5	11,1	9,6	12,9	13,6				13,7	11,5		11,4	70	
72	16	16	11,6	9,8	10,6	9,1	11,9	13,1	7,7			12,8	11		11	72	
74	15,2	15,4	11,1	9	10	8,6	10,9	12,5	7,3			11,8	10,5		10,5	74	
76	14,3	14,8	10,7	8,2	9,5	8,2	9,8	12	6,9			10,8	10	4,1	10,1	76	
78	13,1	14,1	10,3	7,5	9	7,8	9,1	11,5	6,5			9,7	9,6	3,8	9,5	78	
80		13,5	9,9	6,1	8,4	7,4	8,2	11	6,1			9,2	9,2	3,5	8,6	80	
82		13,1	9,6		7,7	7		10,3	5,8			8,7	8,7	3,2	8,1	82	
84		12,3	9,2		6,9	6,7		9,2	5,5			8,4	8,4	2,9	7,6	84	
86			8,8			6,3		8	5,2			7,8	7,8	2,7	6,9	86	
88			8,5			6			4,8			6,7	6,7	2,4	6,2	88	
90			8,1			5,7			4,6					2,2	5,2	90	
92						5,4			4,3					2		2,5	92
94									4							2,2	94
96																2	96

* Adapter - adapter - piece d'adaptateur - adattatore - adaptador - адаптер

Maxtab_t_275_504_01501_00_000_01503_00_000

Traglasten

T5YVEN 77 - 80,5 m

Lifting capacities • Forces de levage • Portate • Tablas de carga • Грузоподъемность

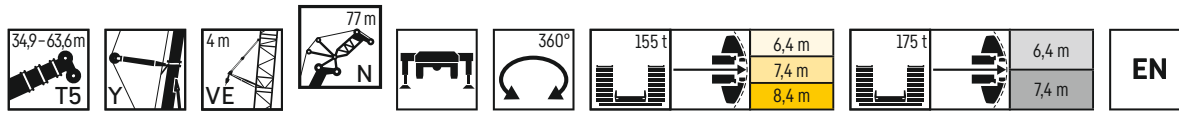

	34,9 m + 8 m*			40,3 m + 8 m*			46,1 m + 8 m*			51,8 m + 8 m*			57,8 m + 8 m*			63,6 m + 8 m*			
	N 77 m																		
	84/83°	76°	66°	84/83°	76°	66°	84/83°	76°	66°	84/83°	76°	66°	84/83°	76°	66°	84/83°	76°		
32	17,6																	32	
34	18,2			15,4														34	
36	19,7			16,6			18,4			17					11,4			36	
38	20,6			18			19,3			17,4					17,3		15,3	38	
40	21,2			18,5			20			17,3					17,5		16,8	40	
42	20,6			18,1			20,5			16,6					17,1		17,1	42	
44	19,9			17,4			20,6			16					17,9		16,7	44	
46	19,5			16,7			20,5			15,4					17,7		16	46	
48	18,8			16,1			20,3			14,8					17		15,3	48	
50	18,1	18,4		15,4			19,7			14,2					16,4		14,7	50	
52	17,5	17,8		14,8	13,7		19			13,7					15,8		14,2	52	
54	16,8	17,3		14,1	13,3		18,3	17,3		13,1					15,2		13,6	54	
56	16,2	16,8		13,5	12,8		17,6	16,7		12,5	9,2				14,6	11,7	13,1	56	
58	15,6	16,3		13	12,3		17	16,1		11,9	8,9				14,1	11,3	12,6	58	
60	14,9	15,8		12,4	11,9		16,3	15,5		11,4	8,6				13,6	10,9	12,2	60	
62	14,3	15,3		11,8	11,4		15,7	14,9		10,8	8,2				13,1	10,5	11,7	62	
64	13,6	14,7		11,2	10,9		15,1	14,4		10,2	7,9				12,6	10,2	11,3	64	
66	13	14,2		10,6	10,5		14,5	13,9		9,5	7,6				12,2	9,8	10,9	66	
68	12,5	13,6	12	10	10		13,7	13,3		8,9	7,2				11,8	9,4	10,5	68	
70	11,9	13,1	11,4	9,4	9,5		12,9	12,8		8,2	6,8				11,3	9	10,1	70	
72	11,4	12,6	10,9	8,9	9	8,1	12,1	12,3		7,5	6,4				10,7	8,6	9,8	72	
74	10,8	12,1	10,5	8,3	8,6	7,8	11,2	11,9	6,7	6,9	6				9,9	8,2	9,4	74	
76	10,2	11,5	10,1	7,6	8,1	7,5	10,3	11,4	6,3	6,2	5,6				9,1	7,8	9	76	
78	9,4	11	9,8	7	7,7	7,2	9,3	11	5,9	5,5	5,2			2,5	8,3	7,5	8,5	78	
80	8,2	10,4	9,4	6,3	7,2	6,9	8,6	10,5	5,5	5	4,8			2,4	7,6	7,3	8,1	80	
82	6,8	9,8	9	5,6	6,7	6,5	7,6	10	5,2	5	4,4			2,3	7,6	7	7,8	82	
84		9,1	8,7		6,2	6,2	6,6	9,5	4,9	4,3	4			2,2	6,8	6,6	7,3	84	
86		8,3	8,3		5,6	5,9		8,7	4,6		3,6			2		6,2	2,5	6,5	86
88			8		4,9	5,5		7,7	4,3		3,2			1,9		5,7	2,2	5	88
90			7,6			5,2		6,4	4		2,7					5,2	2	4,7	90
92			7,3			4,9			3,7		2,1					4,8		4,3	92
94			6,8			4,7			3,4									3,8	94
96						4,3			3,2										96
98									3										98

* Adapter - adapter - piece d'adaptateur - adattatore - adaptador - адантэп

Maxtab_t275_504_01601_00_000_01603_00_000

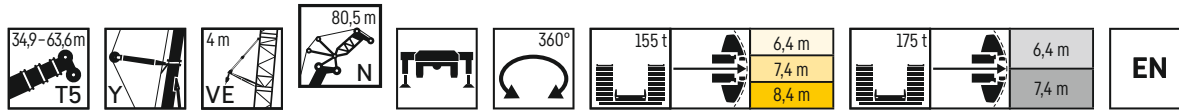

	34,9 m + 8 m*			40,3 m + 8 m*			46,1 m + 8 m*			51,8 m + 8 m*			57,8 m + 8 m*			63,6 m + 8 m*			
	N 80,5 m																		
	84/83°	76°	66°	84/83°	76°	66°	84/83°	76°	66°	84/83°	76°	66°	84/83°	76°	66°	84/83°	76°		
34	15,5			12,5														34	
36	15,9			13,3			16,4											36	
38	17,4			14,3			17			15,2					14,2			38	
40	18,4			15,4			17,7			16					15,5		15	40	
42	18,9			16,7			17,4			15,9					15,6		15,7	42	
44	19,2			16,6			16,9			15,3					14,9		15,7	44	
46	18,4			16,1			16,3			14,7					14,2		15,2	46	
48	17,7			15,4			15,8			14,1					14,1		14,6	48	
50	17,3	17,3		14,8			15,2			13,6					15,5		14	50	
52	17,7	17,7		14,2			14,7			13,1					15,7		13,5	52	
54	18	17,9		13,7	12,6		14,1	12,5		12,6					15,4		13	54	
56	18,1	18		13,1	12,1		13,6	12,3		12					14,8		12,5	56	
58	18	17,7		12,5	11,7		13	12		11,5	8,2				14,3	12,1	12	58	
60	17,4	17,2		12	11,3		12,5	11,7		11	7,9				13,7	11,7	11,5	60	
62	16,8	16,6		11,5	10,9		11,9	11,4		10,5	7,6				13,3	11,4	11,1	62	
64	16,2	16		10,9	10,5		11,3	11		9,9	7,3				12,8	11	10,7	64	
66	15,6	15,5		10,4	10,1		10,7	10,7		9,4	7,1				12,4	10,6	10,3	66	
68	15	15		9,8	9,6		10,1	10,3		8,8	6,7				11,9	10,2	9,9	68	
70	14,4	14,5	10,9	9,3	9,2		9,4	9,9		8,2	6,4				11,5	9,8	9,6	70	
72	13,8	14	10,4	8,7	8,7		8,8	9,4		7,6	6,1				11,1	9,4	9,2	72	
74	13,2	13,5	10	8,2	8,3	7,2	8,2	9		7	5,7				10,6	9	8,9	74	
76	12,6	13	9,7	7,7	7,9	7	7,5	8,5	6	6,3	5,4				10,2	8,6	8,3	76	
78	11,9	12,4	9,4	7,1	7,4	6,7	6,8	8,1	5,6	5,7	5				9,8	8,2	7,7	78	
80	11,3	11,9	9	6,5	7	6,5	6,1	7,6	5,3	5,1	4,7				9	7,8	7,1	80	
82	10,6	11,4	8,7	5,9	6,6	6,2	5,3	7,1	4,9	4,5	4,4				8,2	7,4	6,4	82	
84	9,7	10,9	8,4	5,3	6,1	5,9	4,7	6,5	4,6	4	4				7,4	6,9	2,8	84	
86	8,4	10,3	8	4,6	5,7	5,5	4,6	5,9	4,3	3,9	3,7				7	6,4	2,3	86	
88		9,7	7,7		5,2	5,2		5,3	4	3,6	3,3				6,6	5,9	2	88	
90		9,1	7,3		4,7	4,9		4,7	3,7		2,9					5,4		3	90
92			7		4,2	4,6		4	3,5		2,4					4,9		2,7	92
94			6,7			4,3		3,6	3,2		1,9					4,4		2,4	94
96			6,3			4,1			2,9							3,9		2	96
98			5,9			3,8			2,7										98
100						3,6			2,5										100
102									2,3										102

* Adapter - adapter - piece d'adaptateur - adattatore - adaptador - адантэп

Maxtab_t275_504_01701_00_000_01703_00_000

Traglasten

T5YVEN 84 – 87,5 m

Lifting capacities • Forces de levage • Portate • Tablas de carga • Грузоподъемность

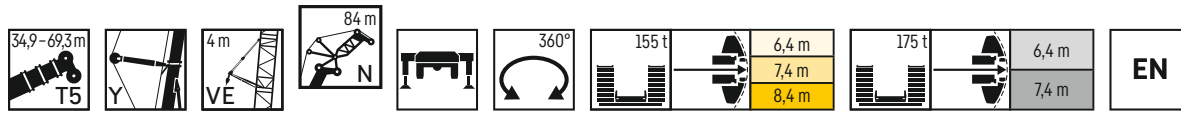

	34,9 m + 8 m*			40,3 m + 8 m*			46,1 m + 8 m*			51,8 m + 8 m*		57,8 m + 8 m*		63,6 m + 8 m*		69,3 m + 8 m*			
	N 84 m																		
	84/83°	76°	66°	84/83°	76°	66°	84/83°	76°	66°	84/83°	76°	84/83°	76°	84/83°	76°	84/83°	76°		
34	13,6																	34	
36	13,7								10,2									36	
38	14,6								11,6									38	
40	15,6								13									40	
42	16,4								14,5									42	
44	16,9								15,4									44	
46	17,2								16									46	
48	16,9								15,4									48	
50	16,3								16,5									50	
52	15,6								16,5									52	
54	15,5								16,3									54	
56	15,8								16,2									56	
58	16								16									58	
60	16,1								15,6									60	
62	16,1								15									62	
64	16,1								14,4									64	
66	15,9								13,9									66	
68	15,4								13,4									68	
70	14,9								12,9									70	
72	14,3								12,4									72	
74	13,7								12									74	
76	13,2								11,5									76	
78	12,6								11									78	
80	12								10,5									80	
82	11,4								10									82	
84	10,7								9,5									84	
86	9,9								9									86	
88	8,8								8,2									88	
90									7,6									90	
92									7,2									92	
94									6,9									94	
96									6,6									96	
98									6,2									98	
100									5,7									100	
102									5,2									102	
104									4,7									104	

* Adapter - adapter - piece d'adaptateur - adattatore - adaptador - адаптер

Maxtab_t_275_504_01801_00_000_01803_00_000

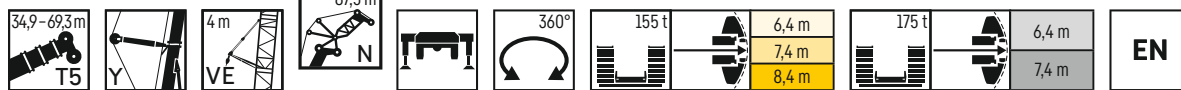

	34,9 m + 8 m*			40,3 m + 8 m*			46,1 m + 8 m*			51,8 m + 8 m*		57,8 m + 8 m*		63,6 m + 8 m*		69,3 m + 8 m*			
	N 87,5 m																		
	84/83°	76°	66°	84/83°	76°	66°	84/83°	76°	66°	84/83°	76°	84/83°	76°	84/83°	76°	84/83°	76°		
36	12																	36	
38	12								6,2									38	
40	12								6,8									40	
42	13								7,7									42	
44	14								8,9									44	
46	14,5								10,3									46	
48	14,7								12									48	
50	14,6								13,1									50	
52	14,5								13,7									52	
54	14,3								13,8									54	
56	14								13,8									56	
58	13,5								13,7									58	
60	13,5								13,6									60	
62	13,5								13,4									62	
64	13,4								13,3									64	
66	13,3								13,1									66	
68	13,2								13									68	
70	13,1								12,9									70	
72	12,9								12,6									72	
74	12,6								12,3									74	
76	12								11,8									76	
78	11,5								11,4									78	
80	10,9								11									80	
82	10,3								10,5									82	
84	9,7								10,1									84	
86	9,1								9,6									86	
88	8,4								9,1									88	
90	7,4								8,6									90	
92									8									92	
94									7,3									94	
96									6,2									96	
98									5,7									98	
100									5,2									100	
102									4,7									102	
104									4,2									104	
106									3,7									106	

* Adapter - adapter - piece d'adaptateur - adattatore - adaptador - адаптер

Maxtab_t_275_504_01901_00_000_01903_00_000

Traglasten

T5YVEN 91 m

Lifting capacities • Forces de levage • Portate • Tablas de carga • Грузоподъемность

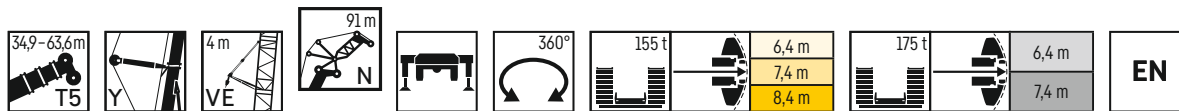

	34,9 m + 8 m*			40,3 m + 8 m*			46,1 m + 8 m*			51,8 m + 8 m*		57,8 m + 8 m*		63,6 m + 8 m*			
	84/83°	76°	66°	84/83°	76°	66°	84/83°	76°	66°	84/83°	76°	84/83°	76°	84/83°	76°		
	N 91 m																
36	10,1															36	
38	10,2			6,9												38	
40	10,2			6,9			4,9				5,2					40	
42	10,2			7			5,4				6,4					42	
44	10,7			7			6				7,9					44	
46	12,1			7,1			6,9				9,4					46	
48	12,7			7,2			8				10,9					48	
50	13			7,4			9,2				11,4					50	
52	13			7,6			10,6				11,9					52	
54	12,9			7,9			11,5				12,1					54	
56	12,7	12,3		8,4			12				12					56	
58	12,5	12,1		8,9	10,8		12				11,9					58	
60	12,2	11,7		9,6	11,5		11,9	11,7			11,7		11		9,9	60	
62	11,8	11,3		10,2	11,8		11,8	11,6			11,6	10,1	10,6		9,6	62	
64	11,4	11,6		10,7	11,7		11,6	11,4			11,5	9,6	10,2		9,2	64	
66	11,4	11,8		11,1	11,6		11,5	10,9			11,3	9,2	9,8		8,9	66	
68	11,4	11,7		11,4	11,3		11,4	10,5			11,2	8,8	9,4		8,6	68	
70	11,4	11,6		11,3	11		11,2	10,1			11,1	8,4	9,1	7,6	8,2	5,8	70
72	11,3	11,5		11,2	10,6		11,1	9,7			10,9	8	8,8	7,2	7,9	5,5	72
74	11,3	11,4		11,1	10,2		11	9,3			10,6	7,7	8,4	6,9	7,6	5,2	74
76	11,2	11,1	7,9	11	9,8		10,9	8,9			10,1	7,3	8,1	6,5	7,3	4,9	76
78	11,1	10,7	7,6	10,9	9,5		10,7	8,6			9,7	7	7,8	6,2	7	4,6	78
80	11,1	10,4	7,3	10,8	9,1	5	10,3	8,2			9,2	6,6	7,5	5,9	6,6	4,4	80
82	10,8	10	7	10,7	8,8	4,7	9,9	7,9			8,8	6,3	7,1	5,6	6,3	4,2	82
84	10,4	9,7	6,8	10,6	8,4	4,4	9,5	7,5	3,3		8,3	6	6,8	5,3	6,1	3,9	84
86	9,9	9,4	6,5	10,5	8,1	4,2	9,1	7,2	3		7,7	5,7	6,6	5	5,8	3,6	86
88	9,4	9	6,2	10,2	7,8	4	8,7	6,9	2,7		7,1	5,4	6,3	4,7	5,6	3,3	88
90	8,8	8,7	5,9	9,7	7,5	3,7	8,3	6,6	2,5		6,5	5,1	6,1	4,5	5,4	3	90
92	8,3	8,4	5,6	9,1	7,2	3,4	7,8	6,3	2,2		5,8	4,9	5,8	4,3	5,1	2,7	92
94	7,5	8,2	5,4	8,4	6,9	3,1	7,4	6	2		5	4,7	5,5	4,1	4,9	2,5	94
96	6,7	7,9	5,1	7,7	6,6	2,9	6,7	5,7			4,8	4,4	5,2	3,9	4,7	2,2	96
98		7,5	4,9		6,4	2,6	6,1	5,5			4,6	4,2	4,8	3,6	4,5	2	98
100		7	4,7		6,2	2,4		5,3				4		3,4	4,2	1,9	100
102			4,4		6	2,1		5,1				3,7		3,1			102
104			4,2			1,9		4,9				3,3		2,9			104
106			4									2,6		2,7			106
108			3,7														108

* Adapter - adapter - piece d'adaptateur - adattatore - adaptador - адаптер

Maxtab_t 275_504_02001_00_000_02003_00_000

Windkraftanwendungen

T5YVENZF+

Wind power applications · Applications de centrale éolienne · Utilizzo in parchi eolici
 Aplicaciones eólicas · Монтажа ветроэнергетических генераторов

56,3 t

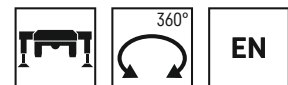
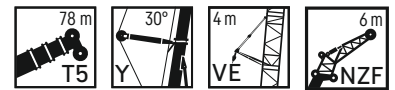
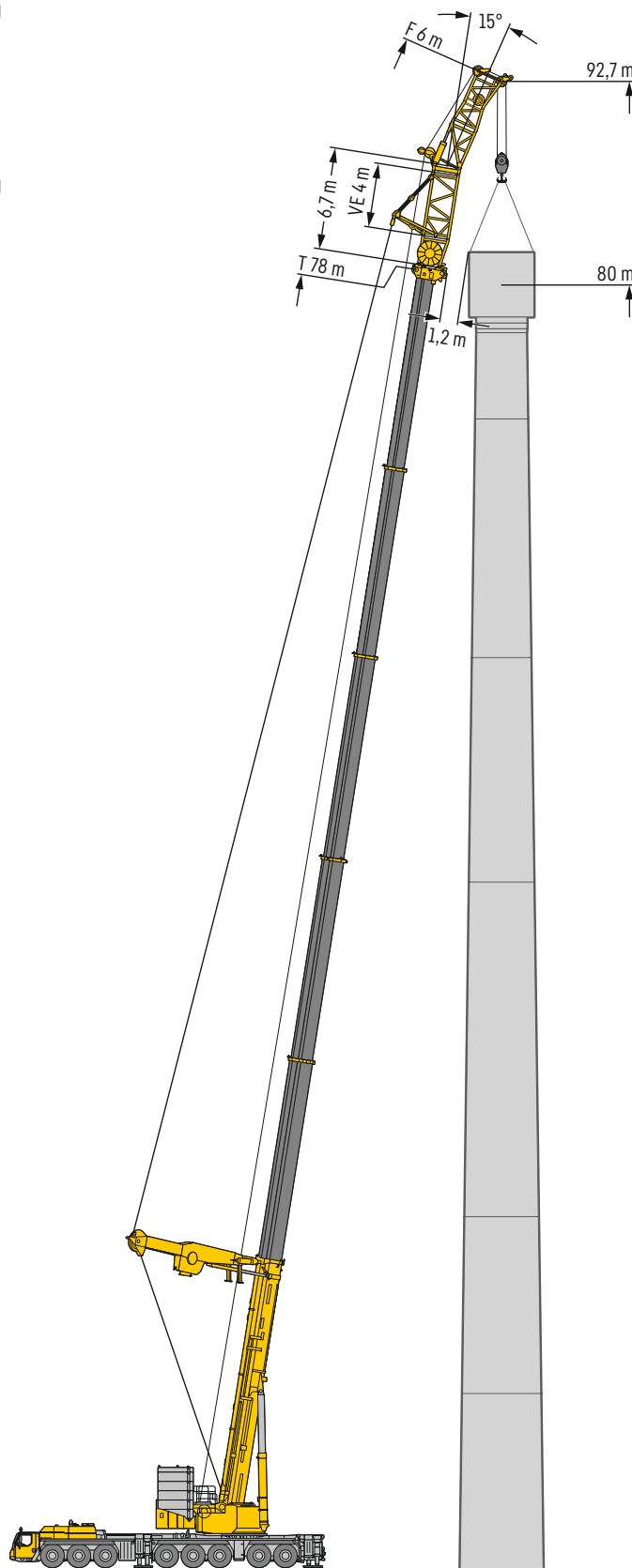
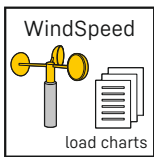

155 t	6,4 m
	7,4 m
	8,4 m

Adapter	78 m + 6,7 m*	
	NZF+ 6 m	
	15°	
16	56,3	
18	53,5	
20	50,8	
22	48,3	
24	45,9	
26	43,7	
28	41,7	
30	39,6	
32	36,5	
34	32,1	
36	27,1	
38	22,1	
40	17,2	

* Adapter · adapter · piece d'adaptateur
 adattatore · adaptador · адаптер

T5YVENZF+ 16 m

S3287.02

Windkraftanwendungen

Wind power applications • Applications de centrale éolienne • Utilizzo in parchi eolici
Aplicaciones eólicas • Монтажа ветроэнергетических генераторов

68 t

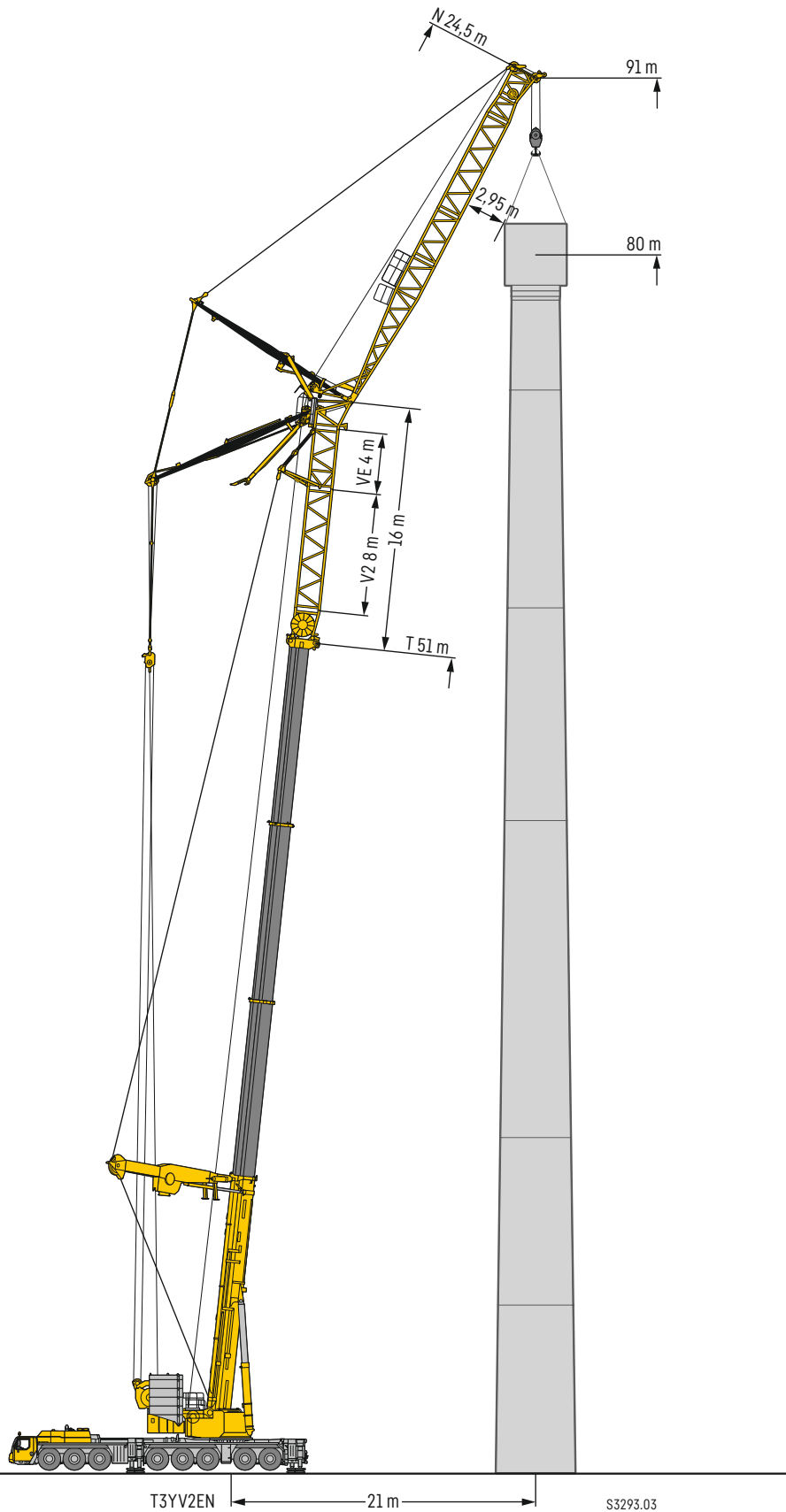
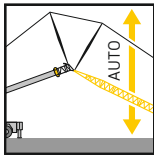
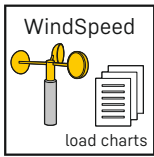

T3YV2EN

21 m

S3293.03

Ausstattung

Kranfahrgerüst

Rahmen	Eigengefertigte, verwindungssteife Kastenkonstruktion aus hochfestem Feinkorn-Baustahl.
Abstützungen	4-Punkt-Abstützung, horizontal und vertikal vollhydraulisch ausschiebbar. Bedienung mit Fernsteuerung, automatische Abstütznivellierung, elektronische Neigungsanzeige.
Motor	8-Zylinder-Diesel, Fabrikat Liebherr, wassergekühlt, Leistung 505 kW (686 PS), max. Drehmoment 3068 Nm. Abgasemissionen entsprechend Richtlinie (EU) 2016/1628, EPA/CARB oder ECE-R.96. Kraftstoffbehälter: 850 L.
Getriebe	Automatisches Getriebesystem mit Drehmomentwandler und Intarder, Fabrikat ZF, 12 Vorwärtsgänge und 2 Rückwärtsgänge, Verteilergetriebe mit Verteilerdifferential.
Achsen	Wartungsarme Kranfahrzeugachsen, alle 8 Achsen gelenkt. Achsen 2, 3, 4 und 5 sind Planetenachsen. Achsen 4 und 5 mit Querdifferentialsperren, Achsen 3 und 4 mit Längsdifferentialsperre.
Federung	Alle Achsen sind hydropneumatisch gefedert „Niveaumatik-Federung“ - und hydraulisch blockierbar.
Bereifung	16fach. Reifengröße: 385/95 R 25 (14.00 R 25).
Lenkung	2-Kreisanlage mit hydraulischer Servolenkung. Aktive, geschwindigkeitsabhängige Hinterachslenkung, spezielle Lenkprogramme für unterschiedliche Fahrsituationen.
Bremsen	Betriebsbremse: Allrad-Servo-Druckluftbremse, alle Achsen sind mit Scheibenbremsen ausgestattet, 2-Kreisanlage. Zusatzbremsen: Auspuffklappenbremse, Telma-Wirbelstrombremse, Intarder am Getriebe. Handbremse: Federspeicher auf alle Räder der 3. bis 7. Achse wirkend.
Fahrerhaus	Großräumige korrosionsbeständige Kabine mit Komfortausstattung, gummielastisch aufgehängt, Sicherheitsverglasung.
Elektr. Anlage	Moderne Datenbus-Technik, 24 Volt Gleichstrom.

Kranoberwagen

Rahmen	Eigengefertigte, verwindungssteife Schweißkonstruktion aus hochfestem Feinkorn-Baustahl. 3-reihige Rollendrehverbindung.
Kranantrieb	Mechanischer Antrieb der Kranhydraulik durch das Kranfahrgerüst. Axialkolben-Verstellpumpen mit Servosteuerung und Leistungsregelung.
Steuerung	Zwei 4fach Handsteuerhebel, selbstzentrierend. Stufenlose Regulierung aller Kranbewegungen durch Verstellen der Hydraulikpumpen, zusätzliche Geschwindigkeitsregelung durch Verstellen der Dieselmotor-Drehzahl.
Hubwerk	Axialkolben-Verstellmotor, Seilwinde mit eingebautem Planetengetriebe und federbelasteter Haltebremse, Antrieb im geschlossenen Ölkreislauf.*
Wippwerk	2 Differentialzylinder mit vorgesteuertem Bremsventil.
Drehwerk	3 Axialkolben-Konstantmotoren, Planetengetriebe, federbelastete Haltebremse, Antrieb im geschlossenen Ölkreislauf.
Kranfahrerkabine	Großes Sichtfeld, Sicherheitsverglasung, Komfortausstattung, Kabine um ca. 20° nach hinten neigbar.
Sicherheitseinrichtungen	LICCON2-Überlastanlage, Testsystem, Hubendbegrenzung, Sicherheitsventile gegen Rohr- und Schlauchbrüche.
Teleskopausleger	Variante T3: 1 Anlenkstück und 3 Teleskopteile. Alle Teleskope separat ausschiebbar über das Schnelltakt-Teleskopiersystem TELEMATIK. Auslegerlänge: 16,7 m – 54 m. Variante T5: 1 Anlenkstück und 5 Teleskopteile. Alle Teleskope separat ausschiebbar über das Schnelltakt-Teleskopiersystem TELEMATIK. Auslegerlänge: 17,4 m – 80 m.
Ballast	155 t

Zusatzrüstung

F	Feste Gitterspitze 6 m – 62 m Verstellung 0°; 10°; 20°; 40°
NZF	Feste Gitterspitze 6 m – 62 m Hydraulische Verstellung 0° – 38°
N	Wippbare Gitterspitze 21 m – 91 m
H	Hilfsspitze 1,7 m
Y	Teleskopauslegerabspannung bestehend aus Abspannbücken mit Seilabspannung, in Transportstellung hydraulisch abklappbar.
VE	Exzenter inkl. 4 m Teleskopausleger-Verlängerung.
V2	Teleskopausleger-Verlängerung 8 m
2. Hubwerk	Axialkolben-Verstellmotor, Seilwinde mit eingebautem Planetengetriebe und federbelasteter Haltebremse, Antrieb im geschlossenen Ölkreislauf.
3. Hubwerk mit Verstellflasche	Axialkolben-Verstellmotor, Seilwinde mit eingebautem Planetengetriebe und federbelasteter Haltebremse, zum Verstellen der wippbaren Gitterspitze.
Zusatzabstützung	Hilfsabstützung zum Risten am Fahrzeugheck
Bereifung	16fach. Reifengröße: 445/95 R 25 (16.00 R 25) und 525/80 R 25 (20.5 R 25).
Zusatzballast	20 t für einen Gesamtballast von 175 t.

Weitere Zusatzrüstung auf Anfrage.

* Die Hakenflasche kann bei Verwendung von Winde 1 aufgrund der Hubseillänge bei bestimmten Auslegerkonfigurationen nicht bis auf den Boden abgesenkt werden. Dies kann vor allem bei langen Auslegersystemen und hohen Einsicherungen vorkommen. Wenn bei diesen Auslegerkonfigurationen die Hakenflasche bis auf den Boden abgesenkt werden soll, ist die optionale Winde 2 mit längerem Hubseil zu verwenden.

Equipment

Crane carrier

Frame	Self-manufactured, torsion-resistant box-type design of high-tensile fine grained structural steel.
Outriggers	4-point supporting system, hydraulically telescopic into horizontal and vertical direction. Operation with remote control, automatic support leveling, electronic inclination display.
Engine	8-cylinder Diesel, make Liebherr, watercooled, output 505 kW (686 h.p.), max. torque 3068 Nm. Exhaust emissions acc. to (EU) 2016/1628, EPA/CARB or ECE-R96. Fuel reservoir: 850 l.
Transmission	Automatic transmission system with torque converter and interarder, make ZF, 12 forward speeds and 2 reverse speeds, transfer case with transfer differential.
Axles	Low maintenance crane chassis axles, all 8 axles steered. Axles 2, 3, 4 and 5 are planetary axles. Axles 4 and 5 with transversal differential locks, axles 3 and 4 with longitudinal differential locks.
Suspension	All axles are mounted on hydropneumatic suspension - "Niveaumatik suspension" and are lockable hydraulically.
Tyres	16 tyres. Size of tyres: 385/95 R 25 (14.00 R 25).
Steering	2-circuit system with hydraulic servo steering. Active speed depending rear axle steering, special steering programs for various driving situations.
Brakes	Service brake: all-wheel servo-air brake, all axles are equipped with disc brakes, dual circuit. Additional brakes: exhaust flap brake, Telma Eddy current brake, interarder in gearbox. Hand brake: Spring-loaded, acting on all wheels of axles 3 to 7.
Driver's cab	Spacious corrosion resistant with comfort furnishings, mounted on rubber shock absorbers, safety glazing.
Electrical system	Modern data bus technique, 24 Volt DC.

Crane superstructure

Frame	Liebherr-manufactured, torsionally rigid steel construction made from high-tensile fine-grain steel. Triple-roller slewing rim.
Crane drive	Mechanical drive of the crane hydraulic from the chassis. Variable axial piston pumps with servo control and power regulation.
Control	Two self-centering control levers (joy-sticks). Pedal switches for telescoping. Infinitely variable crane motions through displacement control of the hydraulic pumps. Additional working speed control by variation of the Diesel engine speed.
Hoist gear	Axial piston variable displacement motor, hoist drum with integrated planetary gear and spring-loaded static brake. Actuation by closed regulated oil circuit. *
Luffing gear	2 differential rams with pilot-controlled brake valve.
Slewing gear	3 axial piston constant motors, planetary gear, spring loaded multiple disk brake. Actuation by closed regulated oil circuit.
Crane cab	Large screen area, compound glass, comfort furnishing, cabin tiltable approx. 20° to rear.
Safety devices	LICCON2 safe load indicator, test system, hoist limit switches, safety valves against rupture of pipes and hoses.
Telescopic boom	Variant T3: 1 base section and 3 telescopic sections. All telescopic sections extendable individually by means of the rapid-cycle telescoping system TELEMATIK. Boom length 16.7 m to 54 m. Variant T5: 1 base section and 5 telescopic sections. All telescopic sections extendable individually by means of the rapid-cycle telescoping system TELEMATIK. Boom length 17.4 m to 80 m.
Counterweight	155 t

Additional equipment

F	Fixed lattice jib 6 m - 62 m Adjustment 0°; 10°; 20°; 40°
NZF	Fixed lattice jib 6 m - 62 m Hydraulic adjustment 0° - 38°
N	Luffing fly jib 21 m - 91 m
H	Auxiliary jib 1.7 m
Y	Guying system for telescopic boom consisting of guying frames with stay ropes, tiltable hydraulically into transport position.
VE	Eccentric incl. 4 m telescopic boom extension.
V2	Telescopic boom extension 8 m
2nd hoist gear	Axial piston variable displacement motor, hoist drum with integrated planetary gear and spring-loaded static brake. Actuation by closed regulated oil circuit.
3rd hoist gear with luffing block	Variable axial piston motor, Liebherr hoist drum with built-in planetary gear and static brake, for adjusting luffing fly jib.
Additional support	Auxiliary support for setting up at the rear of the vehicle
Tyres	16 tyres, size 445/95 R 25 (16.00 R 25) and 525/80 R 25 (20.5 R 25).
Additional counterweight	20 t for a total counterweight of 175 t.
Other items of equipment available on request.	

* The hook block cannot be lowered to the ground when using winch 1 with certain boom configurations due to the hoist rope length. This can particularly apply to long boom systems and high reeving. The optional winch 2 with a longer hoist rope must be used if you wish to lower the hook block to the ground with these boom configurations.

Équipement

Châssis porteur

Cadre	Châssis résistant à la torsion de fabrication Liebherr, en acier à grains fins très résistant.
Calage	Dispositif de calage horizontal et vertical en 4 points, entièrement déployable hydrauliquement. Utilisation avec commande à distance, mise à niveau automatique du calage, inclinomètre électronique.
Moteur	Moteur diesel, 8 cylindres, fabriqué par Liebherr, à refroidissement par eau, de 505 kW (686 ch), couple max. 3068 Nm. Emissions des gaz d'échappement conformes au directive (EU) 2016/1628, EPA/CARB ou ECE-R.96. Capacité du réservoir à carburant: 850 l.
Boîte de vitesse	Boîte automatique avec convertisseur de couple et ralentisseur, marque ZF, 12 marches AV et 2 marches AR, boîte de transfert avec différentiel répartiteur.
Essieux	Grues automotrices à faible entretien, 8 essieux directeurs. Essieux 2, 3, 4 et 5 planétaires. Essieux 4 et 5 avec blocages de différentiels transversaux, essieux 3 et 4 avec blocages de différentiels longitudinaux.
Suspension	Suspension hydropneumatique «Niveumatik» – sur tous les essieux. Chaque essieu peut être bloqué hydrauliquement.
Pneumatiques	16 pneus. Taille: 385/95 R 25 (14.00 R 25).
Direction	2 circuits avec direction assistée hydraulique. Direction active des essieux arrière et dépendante de la vitesse, programmes de direction spéciaux pour les différents modes de déplacement.
Freins	Freins de service : servofrein à air comprimé, tous les essieux sont munis de freins à disque, à 2 circuits. Freins auxiliaire : par clapet sur échappement, frein Telma, ralentisseur monté sur boîte de vitesse. Frein de secours et frein à main : par cylindres à ressorts sur les essieux 3 à 7.
Cabine	Spacieuse cabine, traitement anticorrosion, équipement «grand confort», suspension par silentbloks, vitrage de sécurité.
Installation électrique	Technique moderne de transmission de données par BUS de données, courant continu 24 Volts.

Partie tournante

Cadre	Fabrication Liebherr, construction soudée indéformable, en acier à grain fin haute résistance. Couronne d'orientation à triple rangée de rouleaux.
Entraînement	Entraînement mécanique de l'hydraulique de la grue par le châssis de la grue. Pompes réglables à pistons axiaux avec servocommande et réglage de puissance.
Commande	2 leviers à 4 directions avec rappel automatique au point mort. Commande des mouvements progressive en continu par variation de l'inclinaison des pompes et augmentation du régime moteur.
Mécanisme de levage	Moteur hydraulique à cylindrée variable, treuil avec réducteur planétaire à frein d'arrêt à lamelles intégrées, en circuit hydraulique ferme. *
Mécanisme de relevage	2 vérin différentiel avec clapet de frein commandé.
Dispositif de rotation	3 moteur à débit constant et pistons axiaux, réducteur planétaire, frein d'arrêt à ressort commandé par ressort en circuit hydraulique ferme.
Cabine de grue	Large champ de vision, vitrage de sécurité, équipement pour un confort idéal, cabine inclinable de env. 20° vers l'arrière.
Dispositif de sécurité	Contrôleur de charge LICCON2, système test, fin de course crochet haut, clapets de sécurité en cas de ruptures de flexibles.
Flèche télescopique	Variante T3 : Un élément de base et de 3 télescopes. Chaque partie peut être télescopée individuellement à l'aide du système de télescopage séquentiel rapide TELEMATIK. Longueur de flèche: 16,7 m – 54 m. Variante T5 : Un élément de base et de 5 télescopes. Chaque partie peut être télescopée individuellement à l'aide du système de télescopage séquentiel rapide TELEMATIK. Longueur de flèche: 17,4 m – 80 m.
Contrepoids	155 t

Équipement supplémentaire

F	Flechette treillis fixe 6 m – 62 m Positionnement 0°; 10°; 20°; 40°
NZF	Flechette treillis fixe 6 m – 62 m Positionnement hydraulique à 0° – 38°
N	Fléchette treillis à volée variable 21 m – 91 m
H	Fléchette auxiliaire 1,7 m
Y	Haubanage de flèche composé du chevalet d'haubanage avec haubanage du câble, rabattable hydrauliquement en position de transport.
VE	Axe excentrique avec extension de flèche de 4 m.
V2	Rallonge de flèche télescopique 8 m
2ème mécanisme de levage	Moteur hydraulique à cylindrée variable, treuil avec réducteur planétaire à frein d'arrêt à lamelles intégrées, en circuit hydraulique ferme.
3ème treuil avec train de mouflage	Moteur à cylindrée variable et pistons axiaux, treuil à câble Liebherr avec réducteur planétaire intégré et frein d'arrêt commande par ressort, pour le déploiement de la flechette treillis à volée variable.
Support additionnel	Support auxiliaire pour équiper l'arrière d'un véhicule
Pneumatiques	16 pneus. Taille: 445/95 R 25 (16.00 R 25) et 525/80 R 25 (20.5 R 25).
Contrepoids additionnel	20 t pour un contrepoids total de 175 t.

Autres équipements supplémentaires sur demande.

* En cas d'utilisation du treuil 1, le moufle à crochet ne peut pas être abaissé jusqu'au sol en raison de la longueur du câble de levage dans certaines configurations de la flèche. Cela peut notamment se produire en cas de systèmes de flèche longs et de mouflages hauts.

Si, dans ces configurations de flèche, le moufle à crochet doit être abaissé jusqu'au sol, il faut utiliser le treuil 2 en option avec un câble de levage plus long.

Equipaggiamento

Autotelaio

Telaio	Produzione Liebherr, struttura di tipo scatolato antitorsione in acciaio a grana fine ad elevato grado di snervamento.
Stabilizzatori	Dispositivo di stabilizzazione in 4 punti, completamente idraulico. Utilizzo con radiocomando, livellamento stabilizzatori automatico, indicatore inclinazione elettronico.
Motore	Diesel a 8 cilindri, marca Liebherr, raffreddato ad acqua, potenza 505 kW (686 CV), coppia massima 3068 Nm. Emissioni gas di scarico in base alla direttiva (EU) 2016/1628, EPA/CARB o ECE-R.96. Capacità del serbatoio carburante: 850 l.
Cambio	Cambio automatico con convertitore di coppia e Intarder, marca ZF, 12 marce avanti e 2 retromarce, ripartitore-riduttore con differenziale.
Assi	Assi per autogru a manutenzione ridotta, tutti gli assi sterzati. Assi 2, 3, 4 e 5 sono assi epicicloidali. Assi 4 e 5 con bloccaggi differenziali trasversali, assi 3 e 4 con bloccaggi differenziali longitudinali.
Sospensioni	Tutti gli assi a sospensione idraulica «Niveaumatik» e bloccabili idraulicamente.
Pneumatici	16 gomme. Dimensione: 385/95 R 25 (14.00 R 25).
Sterzo	Servosterzo a doppio circuito con servosterzo idraulico. Sistema sterzata attiva degli assi posteriori in base alla velocità, per le più diverse situazioni di guida.
Freni	Freno di servizio: pneumatico servoassistito su tutte le ruote, tutti gli assi sono equipaggiati con i freni a disco, a doppio circuito. Freno aggiuntivo: valvola agente su impianto di scarico, Freno Telma, intarder sul cambio. Freno a mano: di tipo meccanico agente dall'asse 3 al 7.
Cabina di guida	Cabina spaziosa e confortevole, resistente alla corrosione, montata su ammortizzatori in gomma, con vetratura di sicurezza.
Impianto elettrico	Moderna tecnica di trasmissione "data bus", corrente continua di 24 Volt.

Torretta

Telaio	Di produzione Liebherr, struttura di tipo scatolato, in acciaio a grana fine ad alta rigidità torsionale. Ralla a 3 file di cuscinetti.
Impianto idraulico	Azionamento meccanico dell'impianto idraulico dal carro della gru. Pompe a pistoni assiali con servosterzo e regolazione potenza.
Comando	Per mezzo di due manipolatori a ritorno automatico in posizione neutra. Interruttore a pedale per il telescopaggio. Infinite possibilità di azionamento della gru attraverso il dispositivo di controllo delle pompe idrauliche. Comando ausiliare velocità di lavoro dipendente la velocità dal motore Diesel.
Organo di sollevamento	Motore a cilindrata variabile e pistoni assiali, tamburo dell'organo con riduttore epicicloidale incorporato, pignone di rotazione e freno di arresto multidisco meccanico, comando in circuito ad olio chiuso.*
Meccanismo d'inclinazione	2 cilindro differenziale con valvola d'arresto prepilata.
Meccanismo di rotazione	3 motori costanti a pistoni assiali, riduttore epicicloidale, freno di arresto di tipo meccanico ad azionamento idraulico, comando in circuito ad olio chiuso.
Cabina del gruista	Ampia visuale, vetratura di sicurezza, equipaggiamento confortevole, cabina reclinabile di circa 20°.
Dispositivi di sicurezza	Limitatore di carico elettronico LICCON2, test system, interruttori fine corsa sollevamento, valvole di sicurezza.
Braccio telescopico	Variante T3: 1 sezione base e 3 sezioni telescopiche. Tutte le sezioni telescopiche sono estendibili individualmente per mezzo del nuovo sistema TELEMATIK. Lunghezza braccio da 16,7 m a 54 m. Variante T5: 1 sezione base e 5 sezioni telescopiche. Tutte le sezioni telescopiche sono estendibili individualmente per mezzo del nuovo sistema TELEMATIK. Lunghezza braccio da 17,4 m a 80 m.
Zavorra	155 t

Equipaggiamento aggiuntivo

F	Falcone tralicciato fisso 6 m - 62 m Regolazione 0°, 10°, 20°, 40°
NZF	Falcone tralicciato fisso 6 m - 62 m Regolazione idraulica 0 - 38°
N	Falcone a volata variabile 21 m - 91 m
H	Falconcino ausiliario 1,7 m
Y	Sistema di tirantatura per il braccio telescopico consiste in un cavalletto d'ancoraggio con fune, ribaltabile idraulicamente durante il trasporto.
VE	Excenter incl. 4 m prolunga tralicciata braccio.
V2	Prolungamento braccio telescopico 8 m
2° organo	Motore a cilindrata variabile e pistoni assiali, tamburo dell'organo con riduttore epicicloidale incorporato, pignone di rotazione e freno di arresto multidisco meccanico, comando in circuito ad olio chiuso.
3° organo con flangia	Motore a cilindrata variabile e pistoni assiali, tamburo dell'organo con riduttore epicicloidale incorporato e freno di arresto multidisco per regolazione del falcone a volata variabile.
Supporto aggiuntivo	Supporto ausiliario per la parte posteriore del veicolo
Pneumatici	16 gomme. Dimensione: 445/95 R 25 (16.00 R 25) e 525/80 R 25 (20.5 R 25).
Zavorra aggiuntiva	20 t per una zavorra totale di 175 t.
Altri equipaggiamenti fornibili a richiesta.	

* Il blocco a gancio non può essere abbassato fino al suolo quando si usa il verricello 1 a causa della lunghezza della fune di sollevamento in determinate configurazioni del braccio. Questo può accadere specialmente con sistemi a braccio lunghi e con un reeving alto.
Se il blocco a gancio deve essere abbassato fino al suolo in queste configurazioni del braccio, utilizzare il verricello opzionale 2 con una fune di sollevamento più lunga.

Equipamiento

Chasis

Bastidor	Tipo cajón, fabricación propia en acero estructural de grano fino de alta resistencia, resistente a la torsión.
Estabilizadores	4 puntos de apoyo, con movilidad horizontal y vertical totalmente hidráulica. Accionamiento por telemando, nivelación automática, indicación de inclinación electrónica.
Motor	Diesel de 8 cilindros, marca Liebherr, refrigerado por agua, potencia 505 kW (686 CV), par de giro máximo 3068 Nm. Según norma (EU) 2016/1628, EPA/CARB o ECE-R.96. Depósito de combustible: 850 l.
Caja de cambios	Caja de cambios automática con convertidor e intarder, marca ZF, 12 marchas adelante y 2 marchas atrás. Engranaje de distribución con diferencial.
Ejes	Ejes de vehículo grúa sin necesidad de mantenimiento, los 8 ejes direccionales. Los ejes 2, 3, 4 y 5 son ejes planetarios. Los ejes 4 y 5 presentan bloqueos transversales del diferencial, mientras que los ejes 3 y 4 presentan bloqueos longitudinales del diferencial.
Suspensión	Suspensión hidroneumática en todos los ejes, «Suspensión Niveumatik», con bloqueo hidráulico.
Cubiertas	16 cubiertas. Tamaño: 385/95 R 25 (14.00 R 25).
Dirección	Sistema de dos circuitos con servomecanismo hidráulico. Dirección trasera activa en función de la velocidad, programas de dirección especiales para diferentes situaciones o modo de conducción.
Frenos	Freno de servicio: servofreno neumático con actuación a todas las ruedas, todos los ejes están dotados con frenos de discos, sistema de 2 circuitos. Frenos adicionales: Freno de chapaleta de escape, freno eléctrico TELMA, intarder integrado en caja de cambios. Freno de mano: por acumuladores de muelle con actuación a todas las ruedas de los ejes 3 a 7.
Cabina	Cabina espaciosa resistente a la corrosión provista de equipación comfortable, suspendida a través de soportes elásticos, acristalamiento de seguridad.
Sistema eléctrico	Moderna tecnología de bus de datos, 24 voltios de corriente continua.

Superestructura

Bastidor	Fabricado por Liebherr en acero de grano fino de alta resistencia, resistente a la torsión. Corona de giro de 3 hileras de rodillos.
Accionamiento de grúa	Accionamiento mecánico del sistema hidráulico de la grúa a través del chasis del camión. Bombas variables de pistones axiales con servo pilotaje y regulador de potencia.
Mando	Mediante dos mandos de control autocentrantes con movimiento en cuatro direcciones. Regulación continua de todos los movimientos de la grúa mediante el ajuste de las bombas hidráulicas, regulación adicional de la velocidad mediante el ajuste de las revoluciones del motor Diesel.
Cabrestante	Motor de desplazamiento variable de pistones axiales, cabrestante con engranaje planetario incorporado y freno de retención accionado por muelle. Accionamiento en circuito de aceite cerrado.*
Inclinación pluma	2 cilindro diferencial con válvula de freno con mando previo.
Mecanismo de giro	3 motores de pistones axiales de desplazamiento fijo, reductor de planetarios y freno estático de muelle. Accionamiento en circuito de aceite cerrado.
Cabina	Amplio campo de visión, acristalamiento de seguridad, comfortable puesto de mando, cabina inclinable aprox. 20° hacia atrás.
Dispositivos de seguridad	Limitador de cargas LICCON2, sistema de comprobación, limitador de fin de carrera de elevación, válvulas de seguridad contra la rotura de tuberías y latiguillos.
Pluma telescópica	Variante T3: 1 tramo base y 3 tramos telescópicos. Todos los tramos telescópicos pueden telescoparse de forma independiente mediante el sistema de telescopaje de tacto rápido TELEMATIK. Longitud de pluma: 16,7 m - 54 m. Variante T5: 1 tramo base y 5 tramos telescópicos. Todos los tramos telescópicos pueden telescoparse de forma independiente mediante el sistema de telescopaje de tacto rápido TELEMATIK. Longitud de pluma: 17,4 m - 80 m.
Lastre	155 t

Equipamiento adicional/alternativo

F	Plumin de celosía fijo 6 m - 62 m. Angulación 0°, 10°, 20°, 40°
NZF	Plumin de celosía fijo 6 m - 62 m. Regulable hidráulicamente 0° - 38°
N	Plumín abatible 21 m - 91 m
H	Plumín auxiliar 1,7 m
Y	Arriostramiento pluma telescópica consistente en caballete de amarre con arriostramiento de cable, abatible hidráulicamente en posición de transporte.
VE	Exzenter incl.extensión telescópica de 4 m.
V2	Prolongación de pluma telescópica 8 m
Cabrestante auxiliar	Motor de desplazamiento variable de pistones axiales, cabrestante con engranaje planetario incorporado y freno de retención accionado por muelle. Accionamiento en circuito de aceite cerrado.
3er mecanismo de elevación con motón de ajuste	Motor de pistones axiales de desplazamiento variable, cabrestante Liebherr con engranaje planetario incorporado y freno de retención accionado por muelle, para ajuste del plumín abatible.
Equipamiento adicional	Equipamiento adicional para montaje en la parte trasera del vehículo.
Cubiertas	16 cubiertas de tamaño 445/95 R 25 (16.00 R 25) y 525/80 R 25 (20.5 R 25).
Contrapeso adicional	20 t para un contrapeso total de 175 t.
Otro equipamiento bajo pedido.	

* El gancho no puede bajarse hasta al suelo cuando se utiliza el cabrestante 1 debido a la longitud del cable de elevación en determinadas configuraciones de la pluma. Esto puede ocurrir especialmente con sistemas de pluma largos y ramales altos.
Si el de gancho debe bajarse al suelo con estas configuraciones de pluma, se debe utilizar el cabrestante 2 opcional con un cable de elevación más largo.

Оснащение

Шасси крана

Рама	Коробчатая конструкция собственного производства с высокой жесткостью при кручении, выполнена из мелкозернистой конструкционной стали высокой прочности.
Выносные опоры	4 опорные базы, полностью гидравлическое выдвижение в горизонтальной и вертикальной плоскости. Управление при помощи пульта дистанционного управления, автоматическое нивелирование опор, электронная индикация наклона.
Двиг	8-цилиндровый дизельный двигатель Liebherr, с водяным охлаждением, мощность 505 кВт (686 л/с), макс. крутящий момент 3068 Нм. Выбросы ОГ соответствуют требованиям директивы (ЕС) 2016/1628, EPA/CARB или ECE-R.96. Топливный бак: 850 л.
Коробка передач	Автоматическая система трансмиссии с преобразователем крутящего момента и тормозом-замедлителем, производства ZF, 12 передних передач и 2 задние передачи, раздаточная коробка с распределительным дифференциалом
Мосты	Не требуют технического обслуживания, все 8 мостов управляемые. Мосты 2, 3, 4 и 5 являются планетарными. Мосты 4 и 5 с поперечной блокировкой дифференциалов, мосты 3 и 4 с продольной блокировкой дифференциалов.
Подвеска	Все мосты оснащены гидропневматической подвеской Niveaumatik с гидравлической блокировкой.
Комплект шин	16 шт. Размер шины: 385/95 R 25 (14.00 R 25).
Рулевое управление	Двухконтурная система с гидроусилителем руля. Активное рулевое управление задними мостами в зависимости от скорости, специальные программы рулевого управления для различных дорожных ситуаций.
Тормоза	Рабочий тормоз: двухконтурная тормозная система с пневматическим сервоприводом для всех колес, все мосты оснащены дисковыми тормозами. Дополнительные тормоза: тормоз с клапаном свободного выпуска, вихретошный тормоз Telma, тормоз-замедлитель на коробке передач.
Кабина водителя	Просторная комфортабельная кабина из коррозионно-стойкой листовой стали, на резиновой упругой подвеске, с защитным остеклением безопасным стеклом.
Электрооборудование	Современная технология шины данных, 24 В постоянного тока.

Крановая установка

Рама	Сварная конструкция собственного производства, устойчивая к кручению, выполнена из высокопрочной мелкозернистой конструкционной стали. Трехрядное роликовое опорно-поворотное устройство.
Привод крана	Механический привод гидравлики крана за счет шасси. Аксиально-поршневой регулируемый насос с сервоуправлением и регулированием мощности.
Система	Два самоцентрирующихся 4-позиционных рычага управления. Бесступенчатое регулирование всех движений крана путем регулировки гидравлических насосов, дополнительное регулирование скорости путем регулировки частоты вращения дизельного двигателя.
Механизм подъема	Осевой поршневой двигатель регулируемого рабочего объема, канатная лебедка со встроенным планетарным редуктором и подпружиненным стопорным тормозом, привод в замкнутом масляном контуре.*
Механизм изменения вылета стрелы	2 дифференциальных цилиндра с тормозным клапаном непрямого действия.
Поворотный механизм	3 осевых поршневых двигателя фиксированного рабочего объема, планетарный редуктор, подпружиненный стопорный тормоз, привод в замкнутом масляном контуре.
Кабина оператора крана	Большое поле обзора, защитное остекление безопасным стеклом, удобные системы и устройства управления, кабина отклоняется назад примерно на 20°.
Предохранительные устройства	Система контроля перегрузки LICCON2, система тестирования, концевые ограничители хода, предохранительные клапаны на случай разрыва трубо- и шлангопроводов.
Телескопическая	Вариант Т3: 1 шарнирная секция и 3 телескопических секции. Все телескопические стрелы выдвигаются отдельно с помощью быстродействующей телескопической системы TELEMATIK. Длина стрелы: 16,7 м – 54 м. Вариант Т5: 1 шарнирная секция и 5 телескопических секций. Все телескопические стрелы выдвигаются отдельно с помощью быстродействующей телескопической системы TELEMATIK. Длина стрелы: 17,4 м – 80 м.
Противовес	155 т

Дополнительное оборудование

F	Фиксированный решетчатый удлинитель 6 м – 62 м с регулировкой под углом 0°; 10°; 20°; 40°
NZF	Фиксированный решетчатый удлинитель 6 м – 62 м с гидравлической регулировкой под углом 0 – 38°
N	Решетчатый удлинитель с изменяемым вылетом 21 м – 91 м
H	Вспомогательный удлинитель 1,7 м
Y	Расчал телескопической стрелы, который состоит из оттяжных рам с тросовой оттяжкой, при транспортировке складывается с помощью гидравлического привода.
VE	Эксцентрик с удлинителем телескопической стрелы длиной 4 м.
V2	Удлинитель телескопической стрелы длиной 8 м.
2. Механизм подъема	Осевой поршневой двигатель регулируемого рабочего объема, канатная лебедка со встроенным планетарным редуктором и подпружиненным стопорным тормозом, привод в замкнутом масляном контуре.
3. Механизм подъема с регулируемой обоймой	Осевой поршневой двигатель регулируемого рабочего объема, канатная лебедка со встроенным планетарным редуктором и подпружиненным стопорным тормозом, для регулирования решетчатого удлинителя.
Дополнительная опора	Вспомогательная опора для установки в задней части автомобиля
Комплект шин	16 шт. Размер шины: 445/95 R 25 (16.00 R 25) и 525/80 R 25 (20.5 R 25).

Дополнительный противовес 20 т для общего противовеса 175 т.

Другое дополнительное оснащение по запросу.



* Блок с крюком нельзя опустить на землю с помощью лебедки 1 из-за длины подъемного троса на некоторых конфигурациях стрелы. Это следует учитывать прежде всего при использовании систем с длинной стрелой и верхней оснасткой.

При таких конфигурациях стрелы, если необходимо опустить блок с крюком на землю, следует использовать дополнительную лебедку 2 с более длинным подъемным тросом.

Symbolerklärung

Description of symbols · Explication des symboles · Legenda simboli

Descripción de los símbolos · Объяснение символов

	Max. Tragkraft Max. capacity Capacité max. Capacità max. Máx. capacidad de carga Макс. грузоподъемность		Abstützungen hinten Outriggers rear Calage arrière Stabilizzatori dietro Estabilizadores detrás Выносные опоры сзади		Teleskopausleger Telescopic boom Flèche télescopique Braccio telescopico Pluma telescópica Телескопическая стрела
	Max. Hubhöhe Max. hoist height Hauteur de levage max. Altezza di sollevamento max. Altura de elevación máx. Макс. высота подъема		Kranoberwagen Crane superstructure Partie tournante de la grue Torretta Superestructura Поворотная платформа крана		Teleskopauslegerabspannung Y Guying system for telescopic boom Y Haubanage de flèche Y Sistema di tirantatura per il braccio telescopico Y Ariostramento pluma telescópica Y Y-оттяжка
	Max. Ausladung Max. radius Portée max. Max. raggio di lavoro Radio de trabajo máx. Макс. вылет стрелы		stufenlos infinitely variable en continu continuo regulable sin escalonamiento регулируемого		Wippbare Gitterspitze Luffing fly jib Fléchette treillis à volée variable Falcone a volata variabile Plumin abatible Бесступичный удлинитель с изменяемым вылетом
	Bereifung Tyres Pneumatiques Pneumatici c Cubiertas Шины		Seildurchmesser Rope diameter Diamètre Diametro Diámetro Диаметр		Teleskopauslegerverlängerung mit Exzenter Telescopic boom extension with eccentric Rallonge flèche télescopique avec axe excentrique Prolunga del braccio telescopico insieme a excenter Prolongacion de pluma telescópica con excenter Удлинитель телескопической стрелы с эксцентром
	Hakenflasche/Traglast Hookblock/Capacity Moufle à crochet/Capacité de charge Bozzello/Portata Pasteca/Capacidad de carga Крюковая подвеска/грузоподъемность		Seillänge Rope length Longueur du câble Lunghezza fune Longitud cable Длина каната		Teleskopauslegerverlängerung Telescopic boom extension Rallonge flèche télescopique Prolunga del braccio telescopico Prolongacion de pluma telescópica Жесткая вставка для удлинения телескопа
	Rollen No. of sheaves Poules Pulegge Poleas Канатных блоков		Max. Seilzug Max. single line pull Effort au brin maxi. Mass. tiro diretto fune Tiro máx. en cable Макс. тяговое усилие		Feste/hydraulische Gitterspitze Fixed/hydraulic lattice jib Fléchette treillis fixe/hydraulique Falcone tralicciato fisso/idraulica Plumin de celosia fijo/hidráulica Неподвижный/гидравлически управляемый решетчатый удлинитель
	Stränge No. of lines Brins Tratti portanti Reenvios Запасовка		Hubwerk Hoist gear Treuil de levage Argano Cabrestante Механизм подъема		Drehgeschwindigkeiten Slewing speeds Vitesses d'orientation Velocità di rotazione Velocidades de giro Скорости вращения
	Gewicht Weight Poids Peso Peso Собст. вес		Auslegerlänge Boom length Longueur de la flèche Lunghezza braccio Longitud de pluma Длина стрелы		Auslegerstellung Boom position Position de la flèche Posizionamento braccio Inclinación de pluma Положение стрелы
	Kranfahrgestell Crane carrier Châssis porteur Autotelaio Chassis Шасси		Ballast Counterweight Contrepoids Contrappeso Contrapeso Противовес		Ballastradius Counterweight radius Rayon de contrepoids Raggio zavorra Radio de contrapeso Радиус закругления
	Fahrgeschwindigkeit Driving speed Vitesse de translation Velocità su strada Velocidad Скорость передвижения		Abstützungen Outriggers Calage Stabilizzatori Estabilizadores Выносные опоры		Straßengang Onroad gear Vitesse de route Andatura su strada Velocidad en carretera Передача для движения по дороге
	Steigfähigkeit Gradability Aptitude à gravir les pentes Pendenza Capacidad motriz de ascensión Преодолеваемый угол подъема		Drehwerk / Arbeitsbereich Slewing gear / Working area Mécanisme d'orientation / Plage de travail Rotazione / Raggio di lavoro Mecanismo de giro / Area de trabajo Механизм поворота / Рабочая область		Fmax Max. Stützkräfte Max. supporting forces Forces d'appui max. Max forze di supporto Fuerzas de apoyo máx. Макс. сила реакции опоры
	Getriebe Transmission Boîte de vitesse Cambio Caja de cambios Коробка передач		Norm Standard Norme Normativa Norma Стандарт		Ausladung Radius Portée Raggio di lavoro Radio de trabajo Вылет стрелы
	Gang Gear Vitesse Velocità Marcha Скорость		Ausladung Radius Portée Raggio di lavoro Radio de trabajo Вылет стрелы		Ausladung Radius Portée Raggio di lavoro Radio de trabajo Вылет стрелы
	Straßengang Onroad gear Vitesse de route Andatura su strada Velocidad en carretera Передача для движения по дороге		EN		Ausladung Radius Portée Raggio di lavoro Radio de trabajo Вылет стрелы
	Fmax Max. Stützkräfte Max. supporting forces Forces d'appui max. Max forze di supporto Fuerzas de apoyo máx. Макс. сила реакции опоры		Ausladung Radius Portée Raggio di lavoro Radio de trabajo Вылет стрелы		Ausladung Radius Portée Raggio di lavoro Radio de trabajo Вылет стрелы
	Abstützungen vorne Outriggers front Calage avant Stabilizzatori davanti Estabilizadores delante Выносные опоры спереди		Ausladung Radius Portée Raggio di lavoro Radio de trabajo Вылет стрелы		Ausladung Radius Portée Raggio di lavoro Radio de trabajo Вылет стрелы

Anmerkungen

1. Die Traglasttabellen sind berechnet nach EN 13000.
2. Bei der Berechnung der Traglasttabellen ist mindestens eine Windgeschwindigkeit von 9 m/s (33 km/h) und bezüglich der Last eine Windfläche von 1 m² pro Tonne Last und ein Widerstandsbeiwert der Last von 1,2 berücksichtigt. Beim Heben von Lasten mit großer Windangriffsfläche und/oder hohen Widerstandsbeiwerten muss die in den Traglasttabellen angegebene max. Windgeschwindigkeit reduziert werden.
3. Traglasten für Einsatz als Montagekran (entspricht Kraneinstufung nach ISO 4301-1, Krangruppe A1).
4. Die Traglasten sind in Tonnen angegeben.
5. Das Gewicht des Lasthakens bzw. der Hakenflasche ist Teil der Last und ist daher von den Traglasten abzuziehen.
6. Die Ausladungen sind von der Drehmitte aus gemessen.
7. Die angegebenen Längen des Teleskopauslegers sind Maximalwerte und können geringfügig abweichen.
8. Die Traglasten für den Teleskopausleger gelten bei demontierter Klappspitze.
9. Traglaständerungen vorbehalten.
10. Traglasten über 239,3 t nur mit Zusatzeinrichtung.
11. Die Daten dieser Broschüre dienen zur allgemeinen Information. Sämtliche Angaben erfolgen ohne Gewähr. Anweisungen zur ordnungsgemäßen Inbetriebnahme des Krans entnehmen Sie bitte der Betriebsanleitung und dem Traglasttabellenbuch.
12. Die Abbildungen enthalten auch Zubehör und Sonderausstattungen, die nicht zum serienmäßigen Lieferumfang gehören.

Remarques

1. Les tableaux des charges sont calculés selon EN 13000.
2. Une vitesse de vent de 9 m/s (33 km/h) minimum, une surface de prise au vent de 1 m² par tonne ainsi qu'un coefficient de résistance au vent de la charge 1,2 sont pris en compte pour le calcul des tableaux de charge. Lorsque des charges ayant une surface de prise au vent et/ou un coefficient de résistance au vent plus élevé(e)s sont levées, la vitesse de vent maximale indiquée dans les tableaux de charge doit être réduite.
3. Forces de levage pour application de grue de montage (correspond à la classification de grues selon ISO 4301-1, groupe de grues A1).
4. Les charges sont indiquées en tonnes.
5. Le poids du crochet de levage resp. de la moufle à crochet est une partie de la charge et doit donc être déduit de la capacité de charge.
6. Les portées sont calculées à partir de l'axe de rotation.
7. Les longueurs indiquées pour la flèche télescopique sont des valeurs maximales et peuvent légèrement varier dans la réalité.
8. Les charges indiquées pour la flèche télescopique sont valables lorsque la fléchette plantée est démontée.
9. Charges données sous réserve de modification.
10. Forces de levage plus de 239,3 t seulement avec moufle équipement supplémentaire.
11. Les données de cette brochure sont données à titre informatif. Ces renseignements sont sans garantie. Les consignes relatives à la bonne mise en service de la grue sont disponibles dans le manuel d'utilisation et le manuel de tableaux de charge.
12. Les figures contiennent également des accessoires et des équipements spéciaux non inclus de série dans la livraison.

Observaciones

1. Las tablas de carga se calculan según EN 13000.
2. En el cálculo de las tablas de carga se ha tenido en cuenta una velocidad del viento mínima de 9 m/s (33 km/h) y con respecto a la carga una superficie expuesta al viento de 1 m² por tonelada de carga y un coeficiente de la resistencia del viento de la carga de 1,2. A la hora de elevar cargas con superficies grandes expuestas al viento y/o coeficientes altos de la resistencia al viento hay que reducir las velocidades máx. del viento indicadas en las tablas de cargas.
3. Capacidades de carga para uso como grúa de montaje (de acuerdo con la clasificación de grúas conforme a la norma ISO 4301-1, grupo de grúas A1).
4. Las capacidades de carga se indican en toneladas.
5. El peso del gancho o de la pasteca está incluido en la carga y debe de ser restado de la capacidad de carga.
6. Los radios de trabajo deben de ser medidos desde el centro.
7. Las longitudes indicadas de la pluma son valores máximos y pueden diferir ligeramente.
8. Las capacidades de carga para la pluma telescópica son válidas con el plumín lateral desmontado.
9. Las capacidades de carga están sujetas a modificaciones.
10. Capacidades de carga superiores a 239,3 t sólo con equipo adicional.
11. Los datos de este folleto sirven de información general y están sujetos a modificaciones. Rogamos consulten las instrucciones sobre el correcto funcionamiento de la grúa en el manual y el listado de tablas de carga.
12. Las ilustraciones incluyen equipamiento adicional y especial, que no vienen de serie.

Remarks

1. The load charts are calculated according to EN 13000.
2. For the calculation of the load charts at least a wind speed of 9 m/s (33 km/h) and regarding the load a sail area of 1 m² per ton load and a wind resistance coefficient of 1.2 on the load have been taken into account. For lifting of loads with large sail areas and/or high wind resistance coefficients the maximum wind speed as stated in the load charts has to be reduced.
3. The lifting capacities stated are valid for lifting operation only (corresponding with crane classification according to ISO 4301-1, crane group A1).
4. Lifting capacities are given in metric tons.
5. The weight of the hook blocks and hooks is part of the load and therefore it must be deducted from the lifting capacities.
6. Working radii are measured from the slewing centre.
7. The stated lengths of the telescopic boom are maximum values and may deviate slightly.
8. The lifting capacities given for the telescopic boom apply if the folding jib is removed.
9. Subject to modification of lifting capacities.
10. Lifting capacities above 239.3 t only with additional special equipment.
11. The data of this brochure serves only for general information. All information is provided without warranty. Instructions for the correct commissioning of the crane please take from the operation manual and the load chart book.
12. The pictures contain also accessories and special equipment not included in the standard scope of delivery.

Note

1. Le tabelle sono calcolate secondo la norma EN 13000.
2. Per il calcolo delle tabelle di portata bisogna considerare una velocità minima del vento di 9 m/s (33 km/h) e relativamente al carico, una superficie esposta al vento di 1 m² per tonnellata sollevata e un coefficiente di resistenza al vento di 1,2 sul carico. Durante il sollevamento del carico con superficie esposta al vento molto vasta e/o coefficienti di resistenza del vento molto alti, la velocità massima del vento indicata nelle tabelle di portata deve essere ridotta.
3. Carichi massimi per l'impiego come gru da montaggi (corrisponde alla classificazione ISO 4301-1, gruppo A1).
4. Le portate sono indicate in tonnellate.
5. Il peso del gancio e/o del bozzello sono da considerarsi parte del carico, per cui sono da sottrarre dalle tabelle.
6. I raggi di lavoro sono misurati dal centro ralla.
7. Le lunghezze del braccio telescopico indicate sono valori di massima e possono discostarsi di poco.
8. Le tabelle di carico per il braccio telescopico sono valide con il falcone smontato.
9. Con riserva di modifiche delle portate.
10. Portate superiori a 239,3 t. solo con bozzello equipaggiamento supplementare.
11. I dati di questo prospetto sono utili come informazione generale. Tutte le indicazioni vengono fornite senza garanzia. Si prega di desumere le istruzioni per la messa in servizio della gru dal manuale di istruzioni per l'uso e dal manuale delle tabelle di carico.
12. Le illustrazioni contengono anche accessori ed equipaggiamento speciale che non appartengono alle dotazioni di serie.

Замечания

1. Таблицы грузоподъемности рассчитаны согласно EN 13000.
2. При расчете таблиц грузоподъемности приняты минимальная скорость ветра 9 м/с (33 км/час), парусность (ветровая площадь) груза 1 кв. м на тонну поднимаемого груза и коэффициент воздушного сопротивления груза 1,2. При подъеме грузов с большей парусностью и/или с высоким коэффициентом воздушного сопротивления необходимо уменьшить указанное в таблицах грузоподъемности значение максимальной скорости ветра.
3. При использовании в качестве монтажного крана таблицы грузоподъемности отвечают требованиям ИСО 4301-1, группа крана А1.
4. Значения грузоподъемности даны в тоннах.
5. Вес грузового крюка и/или крюковой подвески является частью груза и поэтому должен быть вычтен из значения грузоподъемности.
6. Вылет измерен от центра вращения.
7. Указанные длины телескопической стрелы являются максимальными значениями и могут незначительно отличаться.
8. Грузоподъемность для телескопической стрелы действительна при демонтированном откидном удлинителе.
9. Возможно изменение значений грузоподъемности.
10. Грузоподъемность свыше 239,3 т возможна лишь с дополнительным оборудованием.
11. Данная брошюра предназначена для общего информирования. Все без исключения данные приведены без обязательств по их соблюдению. Инструкции по надлежащему вводу крана в эксплуатацию находятся в руководстве по эксплуатации и в таблицах грузоподъемности.
12. На иллюстрациях изображены комплектующие узлы и специальное оборудование, не относящиеся к объему серийных поставок.

Customer Service

Persönlich. Kompetent. Zuverlässig.
Personal. Competent. Reliable.
Personnalisé. Compétent. Fiable.
Personalizzato. Competente. Affidabile.
Personalizado. Cualificado. Fiable.
Персонально. Грамотно. Надежно.

Damit Ihr Liebherr ein Liebherr bleibt.

To ensure your Liebherr remains a Liebherr.
De sorte que votre Liebherr reste une Liebherr.
Così la tua Liebherr rimane una Liebherr.
Para que tu Liebherr siga siendo Liebherr.
Ваш Либхерр всегда остается Либхерром.

- Kranübergabe und Einweisung durch erfahrene Service Monteure
- Weltweites Servicenetz mit über 80 eigenen Standorten
- 24/7 technischer Support weltweit
- Schnelle Verfügbarkeit von Ersatzteilen
- Attraktive Pakete für Wartungs- und Serviceleistungen

- Mise en route et formation effectuées par des techniciens qualifiés
- Service-Après-Vente Mondial représenté par plus de 80 correspondants
- Assistance Technique 24/24 et 7/7 jours
- Rapide disponibilité des pièces de rechanges
- Kits d'entretiens pour révisions et maintenances à un prix attractif

- Entrega de las grúas e instrucciones de manejo realizado por técnicos de servicio experimentados.
- Red de servicio mundial con presencia en más de 80 ubicaciones.
- 24/7 de soporte técnico a nivel mundial
- Disponibilidad inmediata de piezas de repuesto
- Ofertas atractivas de paquetes de mantenimiento y servicio

- Commission and training by experienced service technicians
- Worldwide service network with over 80 branches
- 24/7 technical support worldwide
- Fast availability of spare parts
- Attractive packages for maintenance and service

- Consegna della gru e formazione da parte di tecnici esperti di assistenza
- Rete di assistenza in tutto il mondo, con oltre 80 sedi
- Supporto tecnico 24/7 in tutto il mondo
- Ricambi disponibili in tempi rapidi
- Pacchetti interessanti di servizi di manutenzione e assistenza

- Передача крана и обучение опытными специалистами по обслуживанию
- Всемирная сервисная сеть с более чем 80 собственными офисами
- 24/7 техническая поддержка по всему миру
- Быстрая доступность запчастей
- Привлекательные пакеты для обслуживания и услуг

Änderungen vorbehalten · Subject to modification · Sous réserve de modifications · Con riserva di modifiche · Salvo modificaciones · Возможны изменения

Liebherr-Werk Echingen GmbH · Postfach 1361 · 89582 Echingen, Germany
+49 73 91 5 02-0 · www.liebherr.com

Get Your
Contact



Printed in Germany (5)
lwe-to-275-05-def1st12-2021